

# VLASNIČKI PRIRUČNIK

Korištenje  
Održavanje  
Specifikacije

Sve informacije u ovom Priručniku za vlasnika su aktualne u trenutku objave. Međutim, HYUNDAI zadržava pravo izmjene u bilo kojem trenutku, provodeći politiku stalnog unapređivanja proizvoda.

Ovaj priručnik vrijedi za sve modele ovog vozila i uključuje opise i objašnjenja opcija kao i standardne opreme. Kao rezultat toga, možete pronaći materijal u ovom priručniku koji se ne odnosi na vaše vozilo.

Imajte na umu da su neki modeli opremljeni upravljačem na desnoj strani (RHD). Objašnjenja i ilustracije za neke funkcije u RHD modelima su suprotna od onih napisanih u ovom priručniku.

## OPREZ: PREINAKE NA VAŠEM HYUNDAI VOZILU

Vaš HYUNDAI se ne treba mijenjati ni na koji način. Takve izmjene mogu negativno utjecati na performanse, sigurnost ili izdržljivost vašeg Hyundai vozila i mogu, osim toga, kršiti uvjete ograničenih jamstava koja pokrivaju vozilo. Određene promjene mogu također biti i kršenje propisa utvrđenih od strane Ministarstva prometa i drugih vladinih agencija u vašoj zemlji.

## DVOSMJERNI RADIO ILI INSTALACIJA TELEFONA

Vaše vozilo opremljeno je elektronskim ubrizgavanjem goriva i drugim elektroničkim komponentama. Postoji mogućnost da nepropisno ugrađeni/ prilagođeni dvosmjerni radio ili mobilni telefon negativno utječu na elektroničke sustave. Iz tog razloga, preporučujemo vam da pažljivo slijedite upute proizvođača radija ili da se obratite HYUNDAI prodavaču za mjere opreza ili posebne upute ako se odlučite instalirati jedan od tih uređaja.

## UPOZORENJE! (AKO JE U OPREMI)

Ovo je vozilo opremljeno Pan-europskim eCall sustavom koji poziva hitne službe. Bilo koji zahvat koji nije odobren ili neodobrena manipulacija sustavom eCall u što se ubrajaju i neodobreni dodaci i dodatna oprema koja nije proizvod ili nije na listi odobrenja od strane HYUNDAIJA može svojim radom omesti eCall sustav, prouzročiti pogrešne pozive u slučaju prometnih ili nezgoda druge vrste kad je pomoć hitno potrebna.

Ovo može biti opasno po život!

## UPOZORENJA NA SIGURNOST I ŠTETU VOZILA

Ovaj priručnik sadrži informacije pod naslovima OPASNOST, UPOZORENJE, OPREZ i OBAVIJEST.

Ovi naslovi pokazuju sljedeće:



### **OPASNOST**

Ukazuje na potencijalno opasnu situaciju koja, ako se ne izbjegne, može dovesti do smrti ili ozbiljnih ozljeda.



### **UPOZORENJE**

Ukazuje na stanje koje može dovesti do štete, ozbiljnih ozljeda ili smrti za vas i druge osobe, ako se upozorenje ne poštuje. Pridržavajte se savjeta i postupajte pažljivo.



### **OPREZ**

Ukazuje na opasno stanje koje, ako se ne izbjegne, može rezultirati manjom ili srednjom ozljedom.

### **OPASKA**

Ukazuje na stanje koje može rezultirati oštećenjem vašeg vozila ili opreme, ako se ne postupa oprezno.



# Sadržaj

|                       |   |
|-----------------------|---|
| Predgovor             | 1 |
| Informacije o vozilu  | 2 |
| Sigurnosni sustav     | 3 |
| Instrument ploča      | 4 |
| Značajke vozila       | 5 |
| Tijekom vožnje        | 6 |
| Sustavi pomoći vozaču | 7 |
| Hitne situacije       | 8 |
| Održavanje            | 9 |
| Indeks                | I |



# 1. Predgovor / Pregled električnog sustava vozila

|   |      |
|---|------|
| Predgovor .....                                   | 1-3  |
| Hyundai Motor Company .....                       | 1-3  |
| Kako koristiti ovaj priručnik .....               | 1-4  |
| Sigurnosne poruke .....                           | 1-4  |
| Modifikacije vozila .....                         | 1-5  |
| Vraćanje rabljenih vozila (za Europu) .....       | 1-5  |
| Električno vozilo .....                           | 1-6  |
| Električno vozilo .....                           | 1-6  |
| Karakteristike električnog vozila .....           | 1-6  |
| Informacije o bateriji .....                      | 1-6  |
| Glavne komponente električnog vozila .....        | 1-7  |
| Glavne komponente električnog vozila .....        | 1-7  |
| Visokonaponske baterije (litij-ion polimer) ..... | 1-7  |
| Sustav grijanja visokonaponskih baterija .....    | 1-8  |
| EV mod .....                                      | 1-9  |
| Punionice u blizini .....                         | 1-9  |
| Obavijesti o energiji .....                       | 1-10 |
| Informacije o bateriji .....                      | 1-10 |
| Potrošnja energije .....                          | 1-10 |
| Upravljanje punjenjem .....                       | 1-11 |
| Postavke klime i punjenja .....                   | 1-11 |
| Limit punjenja .....                              | 1-12 |
| Struja punjenja .....                             | 1-13 |
| ECO vožnja .....                                  | 1-13 |
| Smanjenje CO2 .....                               | 1-13 |
| Povijest vožnje .....                             | 1-13 |
| EV postavke .....                                 | 1-14 |
| Utility mod .....                                 | 1-14 |
| Zimski mod .....                                  | 1-15 |
| Upozorenje .....                                  | 1-16 |
| EV ruta .....                                     | 1-16 |
| Tipovi punjenja električnog vozila .....          | 1-16 |
| Informacije o punjenju .....                      | 1-16 |
| Informacije o vremenu punjenja .....              | 1-17 |
| Tipovi punjenja .....                             | 1-18 |
| Indikator punjenja električnog vozila .....       | 1-19 |
| Status punjenja .....                             | 1-19 |

|   |      |
|---|------|
| Zaključavanje konektora punjača .....                           | 1-21 |
| AUTO/LOCK mod punjača .....                                     | 1-21 |
| Kad je punjač zaključan .....                                   | 1-21 |
| Programirano punjenje .....                                     | 1-22 |
| Programirano punjenje .....                                     | 1-22 |
| Pretpostavke za punjenje .....                                  | 1-23 |
| Pretpostavke za punjenje .....                                  | 1-23 |
| Punjenje električnog vozila .....                               | 1-25 |
| AC (izmjenično) punjenje .....                                  | 1-25 |
| DC (istosmjerno) punjenje .....                                 | 1-29 |
| Prijenosni punjač .....   | 1-33 |
| Podešavanje snage punjenja prijenosnog punjača .....            | 1-33 |
| Punjenje električnog vozila (iznenadan prekid) .....            | 1-44 |
| Što poduzeti kad punjenje iznenada prestane .....               | 1-44 |
| Vožnja električnog vozila .....                                 | 1-45 |
| Pokretanje vozila .....   | 1-45 |
| Zvuk virtualnog motora (VESS sustav) .....                      | 1-46 |
| Doseg s preostalim punjenjem .....                              | 1-46 |
| Kad odredište nije zadano .....                                 | 1-46 |
| Odredište je zadano .....                                       | 1-47 |
| Savjeti za produljenje doseg .....                              | 1-48 |
| Pokazivač snage/punjenja .....                                  | 1-48 |
| Preostala energija u baterijama (SOC) .....                     | 1-49 |
| Upozorenja i indikatori (koji se tiču električnog vozila) ..... | 1-50 |
| Poruke LCD zaslona .....  | 1-52 |
| Energetski tok .....  | 1-57 |
| Zaustavljanje vozila .....                                      | 1-57 |
| EV pogon .....  | 1-57 |
| Regenerativno punjenje .....                                    | 1-58 |
| Sustav očuvanja akumulatora (aux. battery saver) .....          | 1-58 |
| Mod .....   | 1-58 |
| Sigurnosne pretpostavke za električno vozilo .....              | 1-60 |
| Ako se dogodi nezgoda .....                                     | 1-60 |
| Ostale pretpostavke za korištenje električnog vozila .....      | 1-61 |
| Servis interlock konektor .....                                 | 1-62 |
| Servisna utičnica .....   | 1-62 |



## PREDGOVOR

Zahvaljujemo na odabiru HYUNDAI vozila. Sa zadovoljstvom vam želimo dobrodošlicu u sve širi broj ljudi koji voze HYUNDAI. Napredni inženjering i visoka kvaliteta izrade svakog HYUNDAI vozila kojeg gradimo nešto je na što smo vrlo ponosni.

Vaš Priručnik za vlasnika će vam predstaviti mogućnosti i rad vašeg novog HYUNDAI vozila. Predlažemo da ga pažljivo pročitate jer sadrži informacije koje uvelike mogu pridonijeti zadovoljstvu koje vam pričinjava vaše novo vozilo.

Proizvođač također preporučuje da servis i održavanje na vašem vozilu obavljaju ovlašteni HYUNDAI trgovci. Oni su opremljeni i obučeni da pruže vrhunsku uslugu koja je u skladu s najvišim standardima HYUNDAI-a.

Napomena: Budući da će budući vlasnici također trebati informacije koje se nalaze u ovom priručniku, ako prodajete vaš HYUNDAI, molimo vas da ostavite Priručnik u vozilu. Hvala. Također, ovaj bi priručnik trebalo smatrati integralnim dijelom vozila kako biste se u svakom trenutku mogli konzultirati u slučaju bilo kakvih nedoumica.

## HYUNDAI MOTOR COMPANY



### OPREZ

**Upotreba maziva loše kvalitete i maziva koje ne zadovoljavaju HYUNDAI specifikacije mogu dovesti do teških oštećenja motora i mjenjača. Uvijek morate koristiti maziva visoke kvalitete i maziva koja zadovoljavaju specifikacije navedene na stranici 2-14 u poglavlju Specifikacije vozila u ovom Priručniku.**

Copyright 2021 HYUNDAI Motor Company. Sva prava zadržana. Niti jedan dio ove publikacije se ne smije reproducirati, pohranjivati u bilo kojem sustavu pohrane ili prenositi u bilo kojem obliku ili na bilo koji način, bez prethodnog pismenog dopuštenja tvrtke Hyundai Motor Company.

## KAKO KORISTITI OVAJ PRIRUČNIK

Želimo vam pomoći kako biste u vožnji vašeg vozila što više uživali. Vaš priručnik može vam pomoći na mnogo načina. Preporučujemo da pročitate cijeli priručnik. Kako bi se smanjila mogućnost ozljeda ili smrtnog slučaja, posebnu pozornost obratite na obavijesti UPOZORENJA i OPREZA.

Tekst je popraćen jasnim ilustracijama kako ne biste bili ni u kakvim dvojabama glede ispravnog korištenja svojeg vozila. Čitajući priručnik naučit ćete sve o značajkama vašeg vozila, važnim sigurnosnim informacijama, a naći ćete i korisne savjete o vožnji u raznim vremenskim uvjetima.

Da biste dobili uvid u sadržaj vašeg Priručnika, koristite Sadržaj u prednjem dijelu priručnika.

Za brzo pronalaženje informacija o vozilu, koristite indeks u stražnjem dijelu Priručnika. To je abecedni popis onoga što je u ovom priručniku i broj stranice gdje se može naći.

Poglavlja: ovaj priručnik se sastoji od osam poglavlja plus sadržaj. Prva stranica svakog poglavlja obuhvaća detaljnu tablicu sadržaja tema u tom poglavlju kako biste odmah mogli vidjeti nalazi li se tražena informacija u tom dijelu priručnika.

## SIGURNOSNE PORUKE

Sigurnost Vas, kao i svih ostalih, iznimno je važna. Ovaj priručnik za vlasnika pruža mnoge sigurnosne rutine, i sigurne načine korištenja vozila. Ove informacije pružaju upozorenja o potencijalnim opasnostima za vas, ostale, ali i vozilo.

Sigurnosne poruke koje se nalaze na vozilu i u ovom priručniku pokazuju što treba činiti kako bi se sve potencijalne opasnosti izbjegle.

Upozorenja i savjeti u ovom priručniku su ondje radi vaše sigurnosti. Pridržavajte te ih se u potpunosti; u protivnom su moguće teške ozljede, pa i one sa smrtnim posljedicama.

U priručniku ćete naći istaknute OPASNOSTI, razna UPOZORENJA, obavijesti koje pozivaju na OPREZ i OBAVIJESTI.

Kako je OPASNOST izuzetno bitna, skrećemo na nju pažnju simbolom opasnosti koji se koristi u ovom priručniku.



Ovo je taj simbol i on ukazuje na potencijalno teške fizičke ozljede. Pridržavajte se svih sigurnosnih uputa, jer inače prijetite teške ozljede, pa i one sa smrtnim posljedicama.

Ove informacije su prikupljene u prilog vaše osobne sigurnosti. Pažljivo ih proučite i uvijek ih se pridržavajte u POTPUNOSTI.



### OPASNOST

Ukazuje na potencijalno opasnu situaciju koja, ako se ne izbjegne, može dovesti do smrti ili ozbiljnih ozljeda.



### OPREZ

Ukazuje na opasno stanje koje, ako se ne izbjegne, može rezultirati manjom ili srednjom ozljedom.



### UPOZORENJE

UPOZORENJE ukazuje na opasnost koja, ako se ne izbjegne, može dovesti do smrti ili ozbiljne ozljede.

### OPASKA

Ukazuje na stanje koje može rezultirati oštećenjem vašeg vozila ili opreme, ako se ne postupa oprezno.

## MODIFIKACIJE VOZILA

- Nemojte ni na koji način modificirati vozilo. Modifikacije vozila mogu utjecati na njegove performanse, sigurnost, trajnost i mogu čak biti u suprotnosti sa zakonima koji propisuju sigurnost i sastav ispušnih plinova.  
Dodatno, oštećenja ili gubitak performansi koji su posljedica tih modifikacija neće biti pokriveni jamstvom.
- Korištenje bilo kakvih neodobrenih elektroničkih uređaja može izazvati nenormalan rad vozila, oštećenje ožičenja, pražnjenje/kvar akumulatora i požar. Radi vlastite sigurnosti nemojte koristiti neodobrene elektroničke uređaje.

## POVRATAK RABLJENIH VOZILA

HYUNDAI se zalaže za odgovorno postupanje prema okolišu i stoga nudi ekološko zbrinjavanje vozila kojima je istekao životni vijek u skladu sa smjernicama Europske unije (EU) o zbrinjavanju vozila na kraju svojeg životnog vijeka.

Za detaljnije informacije obratite se ovlaštenom HYUNDAI trgovcu.

## ELEKTRIČNO VOZILO

### Električno vozilo

Električno vozilo pokreću baterije u kombinaciji s elektromotorom. Dok vozilo opremljeno motorom s unutrašnjim izgaranjem koristi fosilno gorivo za pokretanje, električno vozilo za pokretanje koristi električnu energiju pohranjenu u visokonaponskim baterijama. Posljedica: električna vozila su ekološka, jer ne ispuštaju nikakve ispušne plinove i ne troše fosilna goriva poput klasičnih.

### Karakteristike električnih vozila

1. Pokreće ih električna energija pohranjena u visokonaponskim baterijama. Na taj se način sprječava zagađivanje okoliša jer gorivo poput benzina ili dizela nije potrebno pa ne nastaju ni ispušni plinovi.
2. U vozilo je ugrađen visokoučinkovit elektromotor. U usporedbi s klasičnim motorom on ne proizvodi gotovo nikakve vibracije niti buku tijekom svog rada tj. vožnje.
3. Tijekom vožnje nizbrdo ili kočenja, energija se 'hvata' i pohranjuje natrag u visokonaponske baterije. To smanjuje utrošak energije i produljuje doseg električnog vozila.
4. Ako baterije nisu posve pune, na raspolaganju su AC, DC i tzv. trickle punjenje (pogledajte tipovi punjenja električnih vozila).

### Obavijest

**Što radi regenerativno kočenje?**

Ono koristi električni motor koji tad radi kao generator i pretvara kinetičku energiju gibanja vozila u električnu energiju koja se pohranjuje u visokonaponske baterije. Ta se energija kasnije može opet koristiti za pokretanje vozila (okretni moment motora djeluje u suprotnom smjeru i tijekom regenerativnog kočenja usporava vozilo dok se pune baterije).

### Informacije o baterijama

- U vozilu se nalazi sklop visokonaponskih baterija koje pokreću motor i klima-uređaj te klasični akumulator (12V) koji pokreće svjetla, brisače i audio-sustav.
- Klasični se akumulator automatski puni kad se vozilo nalazi u modu spremnom za vožnju (🚗) ili se dopunjavaju visokonaponske baterije.

## GLAVNI SUSTAVI ELEKTRIČNOG VOZILA

### Glavni sustavi električnog vozila

- **On-Board Charger (OBC-Punjač u automobilu):** polako puni visokonaponske baterije strujom iz vanjskog izvora.
- **Inverter:** pretvara istosmjernu u izmjeničnu struju za pokretanje motora i pretvara izmjeničnu struju (regenerativnog kočenja) u istosmjernu za pohranu u visokonaponske baterije.
- **LDC:** pretvara istosmjernu struju visokog u niski napon (12 V) za punjenje klasičnog akumulatora (DC-DC)
- **Motor:** koristi električnu energiju pohranjenu u visokonaponskim baterijama za pokretanje vozila (na isti način kako to čini klasični motor).
- **Redukcijski mjenjač:** prenosi okretni moment motora do kotača uz prilagođenu snagu i broj okretaja.
- **Visokonaponske baterije (litij-ion polimer):** pohranjuje i isporučuje električnu energiju potrebnu za funkcioniranje električnog vozila (klasični akumulator napona 12V pokreće pomoćne sustave poput brisača, svjetala i sl.)

\* OBC : On-Board Charger

\* LDC: niskonaponski DC-DC pretvarač



### WARNING

- **Nikad nemojte pokušati rastavljati ili pomicati visokonaponske komponente, visokonaponske spojeve ili žice. Također, vodite računa da slučajno ne oštetite visokonaponske komponente, visokonaponske spojeve ili visokonaponske baterije. To može izazvati ozbiljne ozljede ili značajno utjecati na performanse i trajnost vozila.**
- **Kad je potreban servis i održavanje visokonaponskih komponenti, ili visokonaponskih baterijama preporučujemo da se obratite ovlaštenom HYUNDAI trgovcu.**

### Visokonaponska baterija (litij-ion polimer)

- Razina energije u visokonaponskim baterijama se može postupno smanjivati kad se vozilo ne koristi.
- Kapacitet visokonaponskih baterija se može smanjiti kad je vozilo pohranjeno na visokim/niskim temperaturama.
- Doseg do pražnjenja baterija može varirati u ovisnosti o uvjetima vožnje čak i ako je baterija jednako napunjena. Razina energije u visokonaponskim baterijama se može brže prazniti kad vozite uzbrdo ili naglo startate.
- Energija u visokonaponskim baterijama se koristi za pokretanje klima-uređaja/grijanja. Korištenje ovih sustava može smanjiti doseg od pražnjenja. Koristite umjerene temperature kad koristite klima/uređaj/grijanje.
- Tijekom godina korištenja kapacitet energije u visokonaponskim baterijama se može smanjivati što može dovesti do smanjenja dosega do pražnjenja.
- Ako kapacitet energije u visokonaponskim baterijama i doseg do pražnjenja počnu naglo padati, preporučujemo da posjetite ovlaštenog HYUNDAI trgovca.
- Ako se vozilo neće koristiti dulji vremenski period, napunite visokonaponske baterije svaka tri mjeseca kako biste spriječili njihovo pražnjenje. Također, ako nisu napunjene do kraja, odmah ih napunite do kraja i onda pohranite vozilo.

- Kako biste baterije očuvali u top formi, preporučuje se AC punjenje. Ako je njihova napunjenost ispod 20 posto, održat ćete ih u top formi punjenjem do 100 posto (jednom mjesečno ili češće je preporuka).



### OPREZ

- **Ako se vozilo dulji vremenski period drži na statusu 'H (High, puno)', to može izazvati oštećenje visokonaponske baterije te će možda biti potrebna njena zamjena, ovisno o stupnju gubitka kapaciteta.**
- **Ako je vozilo sudjelovalo u sudaru, preporučujemo da pozovete ovlaštenu HYUNDAI servis koji će provjeriti je li baterija još uvijek spojena.**

## Sustav grijanja visokonaponskih baterija

Sustav grijanja visokonaponskih baterija sprječava smanjenje efikasnosti baterija koje se dogodi ako je njihova temperatura preniska. Ako se spoji punjač, grijač se automatski uključuje u ovisnosti o temperaturi baterije.

Vrijeme punjenja se u usporedbi s vozilima bez grijača može skratiti. No, količina pohranjene energije će se uz korištenje grijača povećati.



### OPREZ

**Sustav grijanja visokonaponskih baterija se automatski uključuje kad je spojen punjač.**

**No, sustav grijanja visokonaponskih baterija možda neće raditi ako je temperatura baterija niža od -35°C.**

## EV MOD



OOSEV040522L

Ako odaberete EV mod u AVN izborniku ući ćete u EV mod.

Za detalje o EV modu pogledajte zasebni priručnik o multimedijskom sustavu.

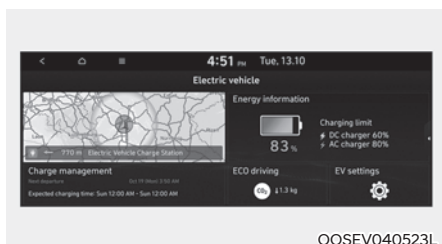

OOSEV040523L

EV mod se sastoji od 5 menija: Nearby Stations (punionice u blizini), Energy Information (energetske informacije), ECO Driving, Charging management (postavke punjenja) i EV Settings (EV postavke).

\* EV mod meni se može razlikovati u ovisnosti o opremi vozila i njegovoj funkcionalnosti.

## Punionice u blizini

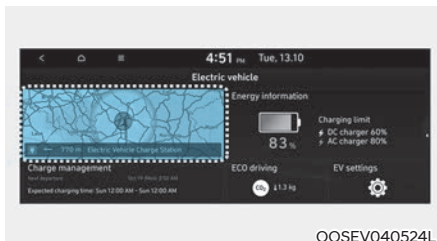

OOSEV040524L



OOSEV040525L

Pretražuju se ('EV → Map → Charging stations') i prikazuju punionice u blizini vašeg trenutnog položaja. Odabirom punionice prikazuju se informacije o njoj.

## Energetske informacije

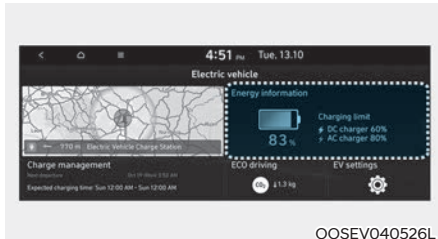

OOSEV040526L

Odaberite 'EV → Energy information' na zaslону.

Možete provjeriti informacije o bateriji i potrošnji energije.

### Informacije o bateriji

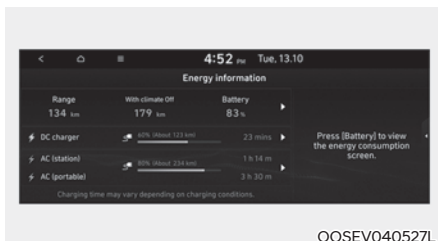

OOSEV040527L

Možete provjeriti dostupna područja, ukupnu preostalu energiju u bateriji i predviđeno vrijeme punjenja baterija za svaki način punjenja.

- Udaljenost do pražnjenja se izračunava temeljem stvarnog utroška energije za vrijeme vožnje. Ta se udaljenost mijenja ako se promijeni način vožnje.
- Udaljenost do pražnjenja se može promijeniti u skladu s promjenom načina korištenja čak i ako je stupanj napunjenosti baterije isti.

## Potrošnja energije



OOSEV040528L

Snaga koju troše motor, klima-uređaj i električni uređaji se prikazuje u ovom meniju.

- (1) 'Driving' prikazuje ukupni utrošak energije i snagu koju motor razvija te regeneriranu energiju tijekom vožnje.
- (2) 'Climate' prikazuje snagu kojom radi i energiju koju za to troše sustavi grijanja i klimatizacije.
- (3) 'Electronics' prikazuje ukupni utrošak energije i snagu koja je za to potrebna da bi radili sustavi vozila uključujući instrument-ploču, infotainment sustav (zvučnici i navigacija), svjetla, upravljačka jedinica vozila itd.
- (4) 'Battery care' prikazuje ukupni utrošak energije i snagu koji se troše kad:

- Vozilo radi u zimskom modu i zagrijava bateriju tijekom zime kako bi se poboljšale performanse baterije.
- Se hladi baterija tijekom ljeta kako bi spriječilo pregrijavanje baterije. Doseg možete promijeniti isključivanjem klima-uređaja i Range opcije.



## Upravljanje punjenjem

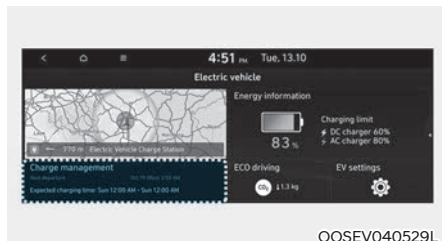

OOSEV040529L

Odaberite 'EV → Charge management' na zaslону. Možete podesiti vrijeme i datum dopunjavanja baterije, temperaturu klime, opcije punjenja koje su ovisne o lokaciji na kojoj se vozilo nalazi i ostale funkcije.

### Postavke punjenja i klime

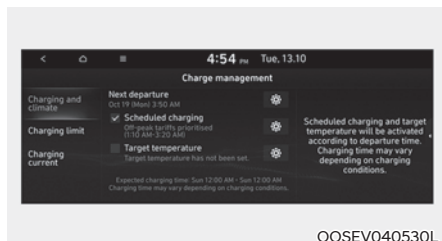

OOSEV040530L

Možete podesiti datum i vrijeme punjenja baterije i kad puniti bateriju i temperaturu klime. Mogu se podesiti dva neovisna rasporeda. Također, možete podesiti početak punjenja kad je jeftinija tarifa.

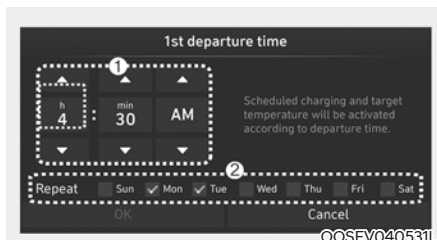

OOSEV040531L

### Vrijeme odlaska

1. Podesite predviđeno vrijeme polaska nakon punjenja i željenu temperaturu.
2. Podesite dan u tjednu kad želite puniti svoje vozilo za aktivaciju punjenja i željenu temperaturu u trenutku polaska.

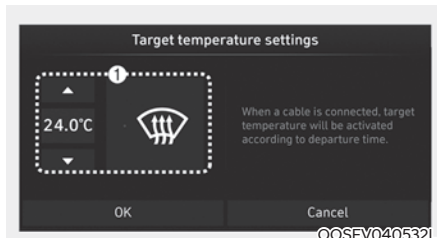

OOSEV040532L

### Postavke željene temperature

1. Podesite temperaturu u kabini.

### Unaprijed podešeno grijanje

Ako je željena temperatura kabine (1) podešena, a kabel za punjenje je spojen, temperatura u kabini će biti unaprijed podešena za vrijeme polaska (bez utroška energije iz visokonaponske baterije). Za vrijeme hladnog vremena podešavanje grijanja unaprijed pomaže u unaprjeđivanju performansi električnog vozila zagrijavanjem kabine unaprijed.

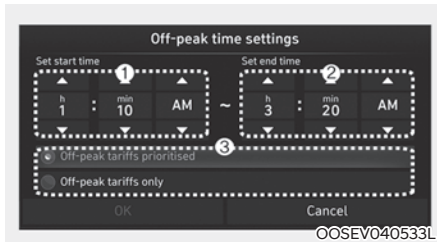

### Vrijeme jeftinije tarife (off-peak)

1. Ako se odabere ova opcija, punjenje počinje kad nastupi jeftinija tarifa. Ako se isključi, onda se puni samo u podešeno vrijeme
2. Odaberite najjeftiniju tarifu za dovršetak punjenja
3. • Off-peak tariffs prioritised (prioritet jeftinije tarife): ako se ova opcija odabere, punjenje počinje s uključanjem jeftinije tarife (punjenje se može dovršiti nakon isteka jeftine tarife)  
• Off-peak tariffs only (samo za vrijeme jeftinije tarife): ako se ova opcija odabere, punjenje se odvija samo za vrijeme jeftinije tarife (posljedično, baterije se možda neće dopuniti to 100 posto).

### Limit punjenja

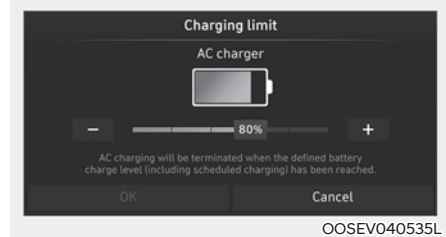

- Ciljani stupanj napunjenosti baterije se može odabrati kad se puni pomoću AC ili DC punjača.
- Razina punjenja se može mijenjati u skokovima po 10%.
- Ako je podešena razina napunjenosti baterija niža od trenutne razine energije u bateriji, baterija se neće puniti.

## Struja punjenja

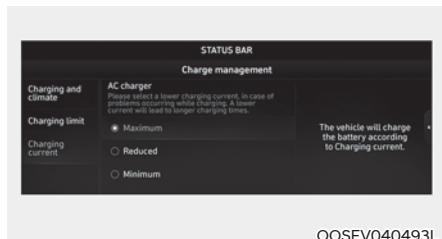

OOSEV040493L

- Možete podesiti struju punjenja za AC mod punjenja. Odaberite prikladnu struju punjenja.
- Ako procedura normalnog punjenja ne započne ili naglo stane u sredini, odaberite drugu razinu i pokušajte iznova napuniti vozilo.
- Vrijeme punjenja ovisi o metodi punjenja i struji punjenja koje su odabrane.

## ECO vožnja

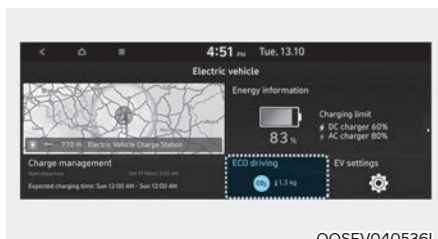

OOSEV040536L

Odaberite 'EV → ECO Driving' na zaslonu. Možete provjeriti smanjenje CO<sub>2</sub> i povijest ECO vožnje.

### Smanjenje CO<sub>2</sub>

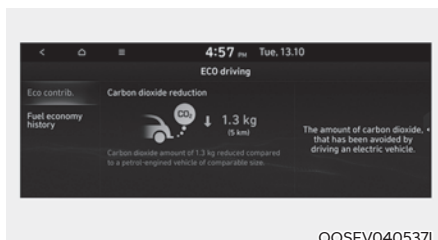

OOSEV040537L

Možete provjeriti smanjenje emisije CO<sub>2</sub> u usporedbi s benzinskim vozilom slične veličine.

### Povijest vožnje

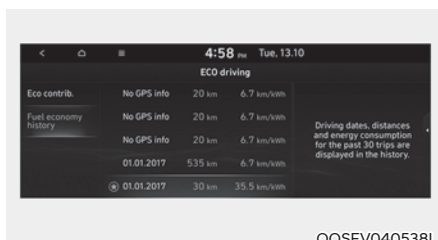

OOSEV040538L

Možete provjeriti datum, udaljenost i potrošnju energije prijašnjih putovanja. Datum s najvišom ECO ocjenom (tj. najmanjim utroškom energije) je označen zvjezdicom.

## EV postavke

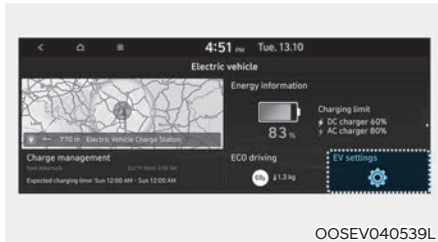

Odaberite 'EV → ECO settings' na zaslonu. Možete podesiti zimski (Winter) mod, upozorenja (warning) i funkciju EV ruta (EV route).

## Utility mod (korisnički mod)

Visokonaponska baterija se umjesto akumulatora 12V koristi za pokretanje sklopova u vozilu kad ono nije u vožnji. Primjerice za kampiranja ili dugotrajnog parkiranja moguće je koristiti električne potrošače u vozilu (audio sustav, svjetla, klima-uređaj, grijanje i sl.) dulji vremenski period, nego bi to bilo moguće uz korištenje 12V akumulatora.

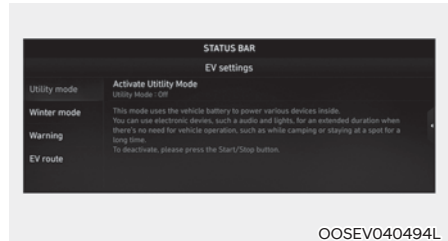

## Postavke sustava i aktivacija

### Postavke sustava

Vozač može uključiti Utility mod kad su ispunjeni ovi preduvjeti.

- Vozilo se nalazi u modu spremnom za vožnju (  ) i mjenjač je u položaju P.
- EPB parkirna kočnica je aktivirana.
- U postavkama infotainment sustava je odabrano 'EV settings → Utility mode'.

## Aktivacija sustava

Kad je sustav aktiviran:

- Indikator (  ) se gasi i pali se (UTIL) indikator na instrument ploči.
- Svi se električni uređaji mogu koristiti, ali vozilo neće voziti.
- EPB kočnica može se isključiti pomoću EPB prekidača.

Mjenjač se ne može izbaciti iz položaja P (Park). Ako se pokuša odabrati neki drugi mod mjenjača, na zaslonu se prikazuje poruka “Shifting conditions not met”.

## Deaktivacija sustava

Utility mod se može deaktivirati pritiskom na START/STOP tipku i njenim prebacivanjem u položaj OFF. Funkcija se ne može isključiti u postavkama infotainment sustava.

## Zimski mod (Winter mode)

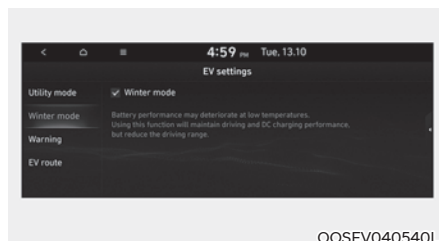

Zimski se mod može uključiti i isključiti.

Zimski je mod efikasan tijekom zime kad je temperatura visokonaponske baterije niska.

Ovaj se mod preporučuje kako bi se poboljšali učinci dosega i punjenja DC punjačem podizanje temperature baterije na potrebnu razinu.

No, doseg se može smanjiti, jer se dodatna energija troši na zagrijavanje baterije.

Također, ako je temperatura baterije niska za vrijeme vožnje ili je uključen klima-uređaj/grijač, ovaj mod donosi poboljšanje performansi baterije.

No, ako je razina napunjenosti baterije niska, ovaj se mod ne koristi.

\* Ovaj je mod dostupan samo za vozila opremljena grijačem baterije.

## Upozorenje

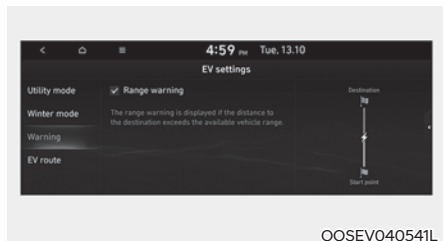

Upozorenje o doseg (range warning) se može uključiti i isključiti.

- **Upozorenje o doseg (Range warning):** ako je određite podešeno u navigaciji izvan dosega tj. vozilo nema dovoljno energije da ga dosegne, prikazuje se poruka upozorenja.

## EV ruta



Ako se odabere EV ruta (EV Route), tijekom rute će se prikazivati informacije relevantne za EV. Može se provjeriti preostali doseg koji vozilo može prevaliti s količinom energije koja je u baterijama. Ikona se prikazuje kako bi vozač mogao naći punionice koje se nalaze u blizini rute.

## TIPOVI PUNJENJA ZA ELEKTRIČNA VOZILA

### Informacije o punjenju

- **AC (izmjeničnom strujom) punjenje :**  
Električno se vozilo puni preko obične utičnice kod kuće ili u javnosti. (Za dodatne informacije pogledajte AC punjenje).
- **DC (istosmjernom strujom) punjenje :**  
Možete brzo puniti na javnim punionicama. Pogledajte korisničke priručnike za svaku DC punionicu. Dugovječnost i kapacitet baterija opadaju ako se često koristi opcija DC punjenja. DC punjenje treba koristiti samo u krajnjoj nuždi kako bi se očuvala dugovječnost baterija.
- **Trickle punjenje :**  
Električno se vozilo može dopunjavati strujom koja je na raspolaganju u kućanstvu. Električna utičnica u kućanstvu mora udovoljavati zakonima i može bez ikakvih problema ispuniti sve zahtjeve koje postavlja prenosivi punjač (napon/struja/snaga).









## Charging Time Information

| Informacije o vremenu punjenja |               | Ekonomičan tip baterije   | Baterija većeg kapaciteta   |
|--------------------------------|---------------|---|---|
| AC punjenje                    | 7.2 kW        | Traje cca 6 sati na sobnoj temperaturi (baterije se mogu napuniti do 100%).   | Traje cca 9 sati i 15 minuta na sobnoj temperaturi (baterije se mogu napuniti do 100%).   |
|                                | 10.5 kW       | Traje cca 4 sati i 20 minuta na sobnoj temperaturi (baterije se mogu napuniti do 100%).   | Traje cca 6 sati i 50 minuta na sobnoj temperaturi (baterije se mogu napuniti do 100%).   |
| DC punjenje                    | 100 kW punjač | 100 kW punjač: traje oko 47 minuta na sobnoj temperaturi uz punjenje do 80% kapaciteta baterije. Baterija se može dopuniti do 100%. | 100 kW punjač: traje oko 47 minuta na sobnoj temperaturi uz punjenje do 80% kapaciteta baterije. Baterija se može dopuniti do 100%. |
|                                | 50 kW punjač  | 50 kW punjač: traje oko 48 minuta na sobnoj temperaturi uz punjenje do 80% kapaciteta baterije. Baterija se može dopuniti do 100%.  | 50 kW punjač: traje oko 64 minuta na sobnoj temperaturi uz punjenje do 80% kapaciteta baterije. Baterija se može dopuniti do 100%.  |
| Trickle punjenje               |               | Traje do 17 sati pri sobnoj temperaturi (baterije se mogu napuniti do 100%).  | Traje do 28 sati pri sobnoj temperaturi (baterije se mogu napuniti do 100%).  |

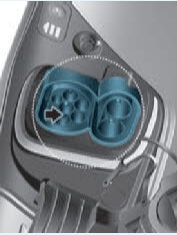
### Obavijest

U ovisnosti o stanju i trajnosti visokonaponskih baterija, specifikaciji punjača i okolišnoj temperaturi vrijeme potrebno za punjenje baterija može varirati.

## Tipovi punjenja vozila

| Kategorija       | Utičnica za punjenje (vozilo)   | Priključak za punjenje   | Punjač  | Kako puniti   |
|------------------|---|--|---|---|
| AC punjenje      |  |  |  | Za korištenje AC punjača kod kuće ili javne punionice |
| DC punjenje      |  |  |  | Za korištenje DC punjača javne punionice              |
| Trickle punjenje |  |  |  | Za korištenje kućanskog priključka                    |

- U ovisnosti o stanju i trajnosti visokonaponskih baterija, specifikaciji punjača i okolišnoj temperaturi vrijeme potrebno za punjenje baterija može varirati.
- Stvarne slike punjača i načina punjenja mogu se razlikovati od proizvođača punionice do proizvođača.





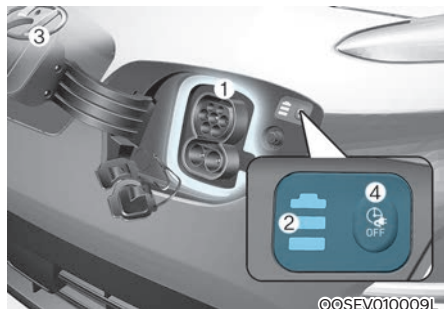

## INDIKATOR PUNJENJA ZA ELEKTRIČNO VOZILO

### Status punjenja











Tijekom punjenja visokonaponskih baterija, razina njihove napunjenosti može se vizualno provjeriti izvana.

#### (1) Status punjenja

| Statusno svjetlo   | Detalji  |
|--|--|
| <br>Bijelo          | Vrata otvora za punjenje su otvorena (pripravnost punjenja)        |
| <br>Zeleno          |  |
| <br>Zeleno trepće | Podešeno programirano punjenje                                     |
| <br>Crveno trepće |  |
| <br>Žuto          | Puni se akumulator 12V ili radi programirano klima-uređaj/grijanje |

(2) Razina napunjenosti baterije

| Statusna lampica  |   | Detalji                               |
|---|---|---------------------------------------|
| Prije punjenja (svijetli)   | Za vrijeme punjenja (trepće)  |                                       |
|  |  | Visokonaponska baterija gotovo prazna |
| žuto  | žuto  |                                       |
|  |  | Visokonaponska baterija prazna        |
| zeleno  | zeleno  |                                       |
|  |  | Visokonaponska baterija polupuna      |
| zeleno  | zeleno  |                                       |
|  |  | Visokonaponska baterija puna          |
| zeleno  | zeleno  |                                       |

(3) Upozorenje visokog napona

| Statusna lampica  | Detalji   |
|---|---|
|  | Struja visokog napona teče<br>(puni akumulator 12V ili radi programirano klima-uređaj/grijanje) |

(4) Trenutno punjenje

| Statusna lampica  | Detalji  |
|---|--|
|  | Prekidač za isključenje programiranog punjenja.<br>Pritisnite za početak punjenja (počinje odmah). |

## ZAKLJUČAVANJE KONEKTORA PUNJAČA

### AUTO/LOCK mod punjača

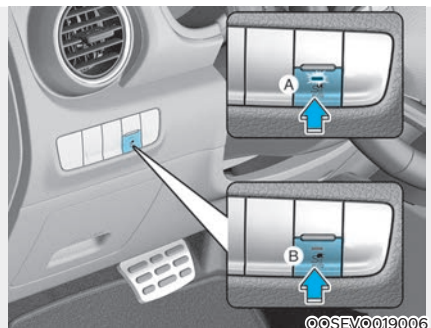

[A] : Automatski mod, [B] : Lock mod (zaključano)

Možete odabrati kad je priključak zaključan na punjač.

Pritisnite ( ) za promjenu moda iz AUTO u LOCK i obratno.

You may select when the charging connector can be locked and unlocked in the charging inlet.

### **i** Obavijest

**Priključak je zaključan za vrijeme DC punjenja bez obzira na AUTO/LOCK mod. Nakon što je punjenje dovršeno, priključak se otključava.**

### Kad je priključak punjača zaključan

|                   | LOCK | AUTO |
|-------------------|------|------|
| Prije punjenja    | O    | X    |
| Tijekom punjenja  | O    | O    |
| Punjenje završeno | O    | X    |

**ZAKLJUČAN (LOCK mode, indikator prekidača je isključen):** Priključak se zaključava u punjaču kad ja utaknut u njegovu utičnicu. Konektor je zaključan dok vozač ne otključa sva vrata.

Ovaj se način rada može koristiti kao zaštita od krađe kabla punjača.

- Ako je konektor punjača otključan kad se otključaju sva vrata, ali kabel nije odspojen unutar 15 sekundi, konektor će biti opet automatski zaključan.
- Ako je konektor punjača otključan kad se otključaju sva vrata, ali vrata se odmah opet zaključaju, konektor će biti opet automatski zaključan.
- **AUTO mod (indikator prekidača je uključen):**  
Konektor sa zaključava kad počne punjenje. Konektor se otključava kad je punjenje završeno. Ovaj se mod može koristiti kod punjenja na javnoj punionici.

## PROGRAMIRANO PUNJENJE

### Programirano punjenje (ako je dio opreme)

- Programirano se punjenje može podešiti pomoću AVN uređaja ili Blue Link aplikacije.  
Pogledajte priručnik za navigaciju ili Blue Link za detaljne informacije o podešavanju programiranog punjenja.
- Programirano se punjenje može koristiti samo u kombinaciji s AC ili prijenosnim punjačem (ICCB: In-Cable Control Box).

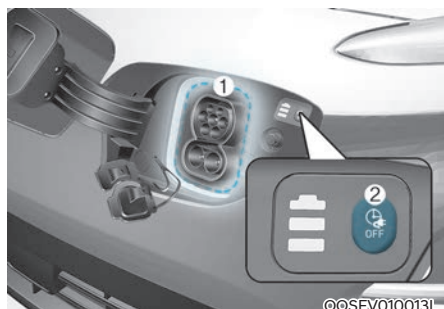

- Ako pritisnete prekidač (2) za deaktivaciju programiranog punjenja kako bi počelo trenutno punjenje baterija, punjenje mora započeti unutar 3 minute nakon priključenja kabla.
- Kad pritisnete prekidač (2) za deaktivaciju programiranog punjenja kako bi počelo trenutno punjenje baterija, programirano punjenje nije u potpunosti deaktivirano. Ako je potrebno u potpunosti obrisati postavke programiranog punjenja, učinite to pomoću navigacije (AVN).

Pogledajte 'AC ili Trickle punjenje' za detalje o spajanju normalnog ili prijenosnog punjača (ICCB: In-Cable Control Box).

## PRETPOSTAVKE ZA PUNJENJE ELEKTRIČNOG VOZILA

### Pretpostavke za punjenje

■ AC punjač



■ DC punjač



Stvarne slike punjača i načina punjenja mogu se razlikovati od proizvođača do proizvođača.



### UPOZORENJE

- Elektromagnetski valovi koje stvaraju punjači mogu ozbiljno utjecati na medicinske uređaje poput ugrađenih pejsmejкера.

Ako imate ugrađen pejsmejker, obavezno prije korištenja punjača provjerite kod proizvođača medicinske opreme je li to sigurno i hoće li to i kako utjecati na rad uređaja.

- Prije punjenja svakako provjerite je li konektor čist od prašine ili vode. Guranje prljavog ili mokrog konektora u utičnicu može izazvati električni udar ili požar.



### UPOZORENJE

- Pazite da ne dodirnete utičnicu konektora, konektor (muški i ženski) dok spajate kabel na punjač.
- Pridržavajte se ovih naputaka o korištenju kako biste izbjegli opasnost od električnog udara:
  - Koristite vodonepropusni punjač.
  - Budite osobito oprezni ako dodirujete kabel za punjenje mokrim rukama ili dok stojite u lokvi vode ili na snijegu.
  - Budite oprezni ako grmi.
  - Budite oprezni ako su konektor punjača i utičnica mokri.



## UPOZORENJE

- Odmah prekinite punjenje ako se pojave nenormalni simptomi (dim, smrad).
- Ako je kabel punjača oštećen, odmah ga zamijenite kako biste spriječili mogućnost strujnog udara.
- Kad spajate ili odspajate kabel punjača, obavezno ga držite za dršku.  
Ako povlačite za kabel (bez korištenja drške), možete oštetiti pinove konektora. To može izazvati iskrenje i požar.



## OPREZ

- Konektor i kabel punjača moraju biti čisti i suhi. Kabel skladištite samo na suhom mjestu gdje nema vode ili vlage. Za punjenje koristite prikladni punjač. Korištenje neodgovarajućeg punjača može dovesti do kvara.
- Prije dopunjavanja baterije isključite vozilo (OFF).
- Čak iako je vozilo isključeno (OFF), tijekom dopunjavanja baterija može se uključiti ventilator za hlađenje. Nemojte dirati ventilator za vrijeme punjenja.
- Pazite da vam konektor punjača ne padne na pod. Pad ga može oštetiti.

## IZMJENIČNO PUNJENJE ELEKTRIČNOG VOZILA (AC PUNJAČ)

### Izmjenično (AC) punjenje

■ AC punjač



OLFP0Q5007K

Stvarne slike punjača i načina punjenja mogu se razlikovati od proizvođača do proizvođača.

### Spajanje AC punjača

1. Pritisnite pedalu kočnice i uključite parkirnu kočnicu.
2. Isključite sve prekidače, ručicu mjenjača ubacite u položaj P i isključite vozilo.

Ako se pokrene punjenje, a ručica mjenjača nije u položaju P, stvarno punjenje će početi tek nakon prebacivanja ručice u položaj P.



©©SEVQ010008L

3. Pritisnite rub poklopca otvara utičnice za dopunjavanje. Poklopac utičnice za dopunjavanje se može otvoriti samo kad je vozilo otključano.

### **i** Obavijest

Ako je poklopac nemoguće otvoriti zbog leda, lagano ga lupkajte kako biste ga oslobodili od leda. Nemojte na silu otvarati poklopac.



©©SEV010014L

4. Otvorite poklopac same utičnice (1).
5. Provjerite ima li prašine na konektoru punjača i utičnici.
6. Držite konektor za dršku i utaknite ga u utičnicu. Gurajte konektor dok ne začujete 'klik'. Ako se konektor ne utakne u utičnicu do kraja, može doći do požara.

### **i** Obavijest

**AUTO/LOCK mod konektora punjača**

Konektor punjača je zaključan u utičnici različite vremenske periode u ovisnosti o odabranom modu.

- **LOCK mod (zaključano):** konektor je zaključan kad je spojen na utičnicu punionice.
- **AUTO mod:** konektor je zaključan kad počne punjenje.

Za više detalja pogledajte 'AUTO/LOCK mod konektora punjača' u ovom poglavlju.

■ AC punjač



OLFP0Q5007K

7. Spojite konektor punjača u utičnicu AC punjača za početak punjenja.
8. Provjerite je li upaljen indikator (S<sup>+</sup>) punjenja visokonaponske baterije u instrument ploči. Punjenje nije započelo ako indikator (S<sup>+</sup>) nije upaljen.

Ako konektor punjača nije dobro spojen u utičnicu, spojite ga iznova kako bi punjenje moglo započeti.

### **i** Obavijest

- Za vrijeme normalnog punjenja prijem radija može biti loš.
- Za vrijeme punjenja ručica mjenjača se ne može pomaknuti iz položaja P ni u koji drugi položaj.

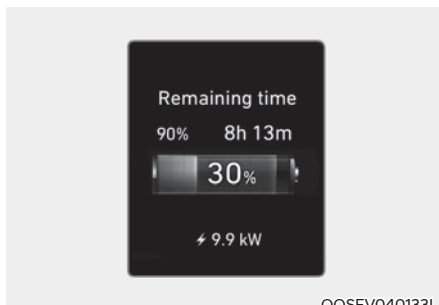

OOSEV040133L

9. Nakon što je punjenje počelo, na instrument ploči se 1 minutu prikazuje vrijeme potrebno da se napuni baterija.

Ako za vrijeme punjenja otvorite vozačka vrata, na instrument ploči se 1 minutu opet prikazuje vrijeme potrebno da se napuni baterija.

Ako je uključeno programirano punjenje, predviđeno vrijeme dopunjavanja baterije se prikazuje kao "--".

### **i** Obavijest

Vrijeme potrebno da se dopuni baterija ovisi o stanju baterije, specifikaciji punjača, okolišnoj temperaturi i može varirati.



## Status punjenja



Tijekom punjenja visokonaponskih baterija, razina njihove napunjenosti može se vizualno provjeriti izvana.

| Statusna lampica             |                                  | Detalji                               |
|------------------------------|----------------------------------|---------------------------------------|
| Prije punjenja<br>(svijetli) | Za vrijeme punjenja<br>(treptće) |                                       |
|                              |                                  | Visokonaponska baterija gotovo prazna |
| žuto                         | žuto                             |                                       |
|                              |                                  | Visokonaponska baterija prazna        |
| zeleno                       | zeleno                           |                                       |
|                              |                                  | Visokonaponska baterija polupuna      |
| zeleno                       | zeleno                           |                                       |
|                              |                                  | Visokonaponska baterija puna          |
| zeleno                       | zeleno                           |                                       |

## Odspajanje AC punjača

■ AC punjač



1. Kad je punjenje završeno, izvucite konektor punjača iz električne utičnice normalne punionice.

3. Dobro i u potpunosti zatvorite poklopac utičnice.  
4. Zatvorite poklopac otvora za punjenje.

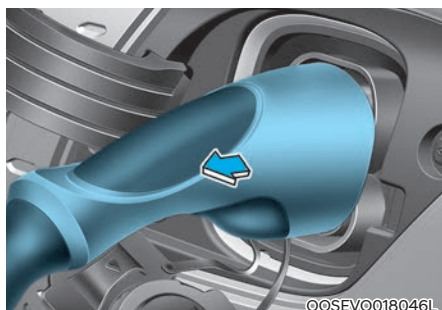

2. Držite konektor punjača za dršku i izvucite ga.

### **i** Obavijest

Kako bi se spriječila krađa kabla punjača, konektor se ne može izvući iz utičnice dok su vrata zaključana. Da biste izvukli konektor iz utičnice, otključajte sva vrata.

No, ako je konektor punjača u AUTO modu, konektor punjača se automatski oslobađa kad je baterija napunjena.

Za više detalja pogledajte 'AUTO/LOCK mod konektora punjača' u ovom poglavlju.

## Otključavanje konektora punjača u slučaju nužde

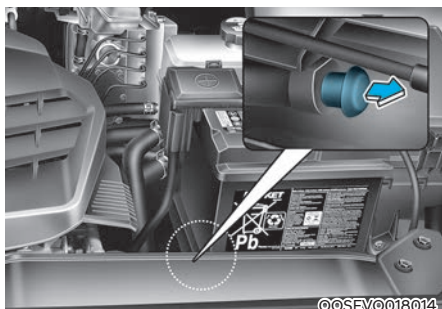

Ako se konektor punjača ne oslobodi zbog prazne baterije ili oštećenja ožičenja, podignite poklopac motora i lagano povucite sajlu za oslobađanje u slučaju nužde. Konektor punjača će se tad osloboditi.

## Istosmjerno (DC) punjenje

■ DC punjač



Brzo je punjenje moguće na javnim punionicama.

Pogledajte korisničke priručnike za svaku punionicu.

Dugovječnost i kapacitet baterija opadaju ako se često koristi opcija brzog punjenja.

Brzo punjenje treba koristiti samo u krajnjoj nuždi kako bi se očuvala dugovječnost baterija.

**Stvarne slike punjača i načina punjenja mogu se razlikovati od proizvođača do proizvođača.**

### **i** Obavijest

Ako pokušate koristiti brzi punjač kad je baterija već puna, neki brzi punjači će dojaviti grešku. Ako su baterije napunjene, nemojte dopunjavati.

## Spajanje DC punjača

1. Pritisnite pedalu kočnice i uključite parkirnu kočnicu.
2. Isključite sve prekidače, ručicu mjenjača ubacite u položaj P i isključite vozilo. Ako se pokrene punjenje, a ručica mjenjača nije u položaju P, stvarno punjenje će početi tek nakon prebacivanja ručice u položaj P.



3. Pritisnite prekidač otvora utičnice za dopunjavanje za otvaranje poklopca. Ovaj je prekidač aktivan samo kad je vozilo isključeno.

### **i** Obavijest

Ako je poklopac nemoguće otvoriti zbog leda, lagano ga lupkajte kako biste ga oslobodili od leda. Nemojte na silu otvarati poklopac.



4. Otvorite poklopac (1) utičnice za dopunjavanje.
5. Provjerite ima li prašine na konektoru punjača i utičnici.
6. Držite konektor za dršku i utaknite ga u utičnicu. Gurajte konektor dok ne začujete 'klik'. Ako se konektor ne utakne u utičnicu do kraja, može doći do požara.

Pogledajte korisničke priručnike za svaku punionicu o načinu korištenja konektora.

7. Provjerite je li upaljen indikator (S<sup>+</sup>) punjenja visokonaponske baterije u instrument ploči. Punjenje nije započelo ako indikator (S<sup>-</sup>) nije upaljen.

Ako konektor punjača nije dobro spojen u utičnicu, spojite ga iznova kako bi punjenje moglo započeti.

Za hladnog vremena brzo punjenje može biti onemogućeno kako bi se spriječilo oštećenje visokonaponskih baterija.

### **i** Obavijest

Radi upravljanja temperaturom visokonaponskih baterija tijekom punjenja koristi se klima-uređaj za njihovo hlađenje. Za vrijeme rada on može generirati buku zbog uključivanja kompresora i ventilatora hladnjaka.

Također, tijekom vrućina se učinak klima-uređaja može smanjiti zbog potrebe za hlađenjem baterija.

### **i** Obavijest

Za vrijeme punjenja ručica mjenjača se ne može pomaknuti iz položaja P ni u koji drugi položaj.

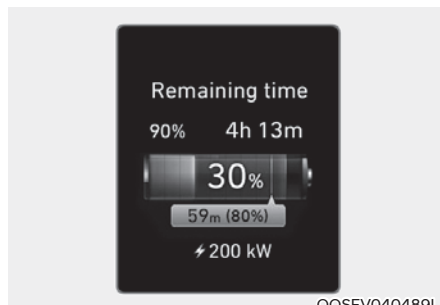

OOSEV040489L

8. Nakon što je punjenje počelo, na instrument ploči se 1 minutu prikazuje vrijeme potrebno da se napuni baterija.

Ako za vrijeme punjenja otvorite vozačka vrata, na instrument ploči se 1 minutu opet prikazuje vrijeme potrebno da se napuni baterija.







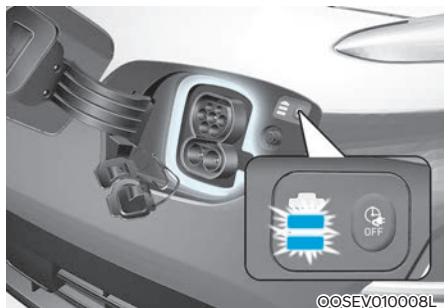

### **i** Obavijest

Vrijeme potrebno da se dopuni baterija ovisi o stanju baterije, specifikaciji punjača, okolišnoj temperaturi i može varirati.

## Status punjenja



Tijekom punjenja visokonaponskih baterija, razina njihove napunjenosti može se vizualno provjeriti izvana.

| Statusna lampica  |   | Detalji                               |
|---|---|---------------------------------------|
| Prije punjenja (svijetli)   | Za vrijeme punjenja (treptće)   |                                       |
|    |    | Visokonaponska baterija gotovo prazna |
| žuto  | žuto  |                                       |
|    |    | Visokonaponska baterija prazna        |
| zeleno  | zeleno  |                                       |
|  |  | Visokonaponska baterija polupuna      |
| zeleno  | zeleno  |                                       |
|  |  | Visokonaponska baterija puna          |
| zeleno  | zeleno  |                                       |

## Odspajanje DC punjača

1. Kad je punjenje završeno ili ga Vi želite prekinuti, izvucite konektor punjača iz električne utičnice DC punionice. Pogledajte korisničke priručnike za svaku punionicu o točnom načinu korištenja.



2. Vratite poklopac utičnice na njegovo mjesto.
3. Zatvorite u potpunosti poklopac otvora.

## Trickle punjenje (punjenje na kućnu mrežu)

### ■ Prijenosni punjač

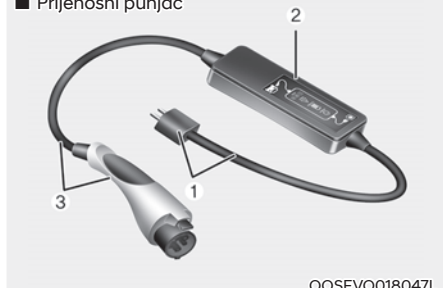

- (1) Kod i utičnica (Code set)
- (2) Kontrolna kutija
- (3) Kabel i konektor punjača

Trickle punjenje se može koristiti kad normalni ili brzi punjači nisu dostupni. Trickle punjenje koristi kućnu električnu mrežu.

## Spajanje prijenosnog punjača (ICCB: In-Cable Control Box)

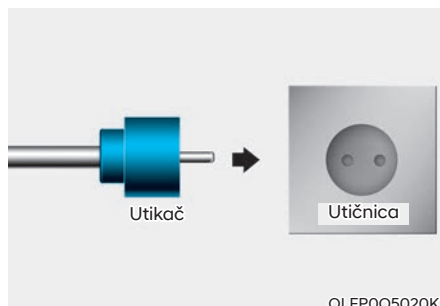

1. Provjerite koja je struja dostupna na utičnicu prije početka punjenja.
2. Spojite utikač i kućnu utičnicu.
3. Provjerite indikator na kontrolnoj kutiji.

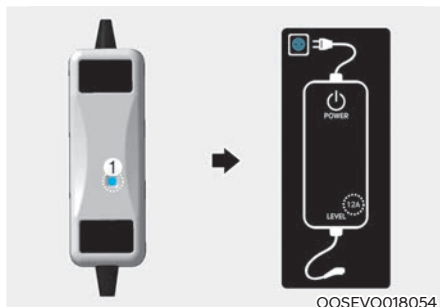

4. Pritisnite prekidač (1) na poledini kontrolne kutije dulje od jedne sekunde kako biste podesili razinu punjenja (pogledajte kabel za dopunjavanje i primjer za postavke punjenja)
5. Razina punjenja se promijeni sa svakim pritiskom na prekidač (1).
6. Kad je podešavanje razine punjenja završeno, punjenje sukladno trickle proceduri će započeti.

\* Primjer za podešavanje punjenja pomoću ICCB-a.

Ovo je samo primjer. Stvarne se vrijednosti mogu razlikovati u ovisnosti o okruženju.

| Dostupna struja | Struja punjenja ICCB-a | Zaslon na kućištu punjača   |
|-----------------|------------------------|---|
| 14-16A          | 12A                    |  |
| 13-12A          | 10A                    |   |
| 11-10A          | 8A                     |   |
| 9-8A            | 6A                     |   |

OOSEVQ018055



## OPREZ

Prije podešavanja struje punjena provjerite koliki je kapacitet ugrađenih osigurača na vašoj kućnoj mreži kako biste izbjegli pregaranje osigurača.



## Spajanje prijenosnog punjača (ICCB: In-Cable Control Box)

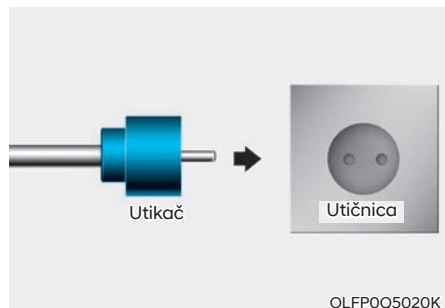

1. Spojite utikač i kućnu utičnicu.

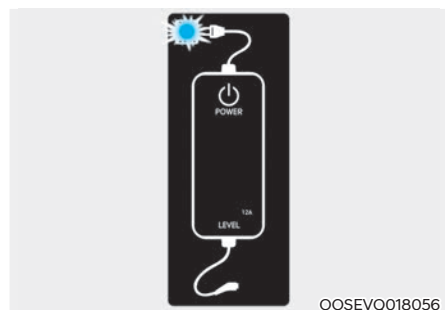

2. Zeleni indikator na kontrolnoj kutiji mora početi treptati.
3. Pritisnite pedalu kočnice i uključite parkirnu kočnicu.
4. Isključite sve prekidače, ručicu mjenjača ubacite u položaj P i isključite vozilo.

Ako se pokrene punjenje, a ručica mjenjača nije u položaju P, stvarno punjenje će početi tek nakon prebacivanja ručice u položaj P.



5. Pritisnite rub poklopca otvora utičnice za dopunjavanje. Poklopac utičnice za dopunjavanje se može otvoriti samo kad je vozilo otključano.

### **i** Obavijest

Ako je poklopac nemoguće otvoriti zbog leda, lagano ga lupkajte kako biste ga oslobodili od leda. Nemojte na silu otvarati poklopac.



6. Otvorite poklopac same utičnice (1).
7. Provjerite ima li prašine na konektoru punjača i utičnici.
8. Držite konektor za dršku i utaknite ga u utičnicu. Gurnite konektor do kraja. Ako se konektor ne utakne u utičnicu do kraja, može doći do požara.

### **i** Obavijest

**AUTO/LOCK mod konektora punjača**

Konektor punjača je zaključan u utičnici različite vremenske periode u ovisnosti o odabranom modu.

- **LOCK mod (zaključano):** konektor je zaključan kad je spojen na utičnicu punionice.
- **AUTO mod:** konektor je zaključan kad počne punjenje.

Za više detalja pogledajte 'AUTO/LOCK mod konektora punjača' u ovom poglavlju.



9. Punjenje počinje automatski (indikator punjenja trepće).
10. Provjerite je li upaljen indikator (S<sup>+</sup>) punjenja visokonaponske baterije u instrument ploči. Punjenje nije započelo ako indikator (S<sup>+</sup>) nije upaljen.

Ako konektor punjača nije dobro spojen u utičnicu, spojite ga iznova kako bi punjenje moglo započeti.

### **i** Obavijest

Za vrijeme punjenja ručica mjenjača se ne može pomaknuti iz položaja P ni u koji drugi položaj.

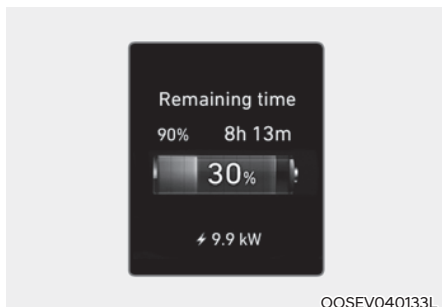

### **i** Obavijest

Vrijeme potrebno da se dopuni baterija ovisi o stanju baterije, specifikaciji punjača, okolišnoj temperaturi i može varirati.

11. Nakon što je punjenje počelo, na instrument ploči se 1 minutu prikazuje vrijeme potrebno da se napuni baterija.







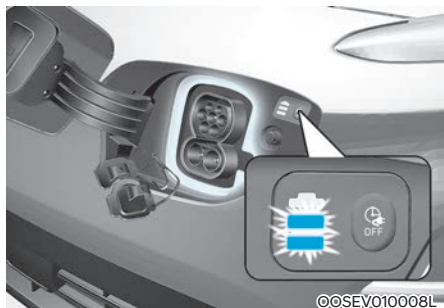

Ako za vrijeme punjenja otvorite vozačka vrata, na instrument ploči se 1 minutu opet prikazuje vrijeme potrebno da se napuni baterija.

Ako je uključeno programirano punjenje, predviđeno vrijeme dopunjavanja baterije se prikazuje kao “--”.











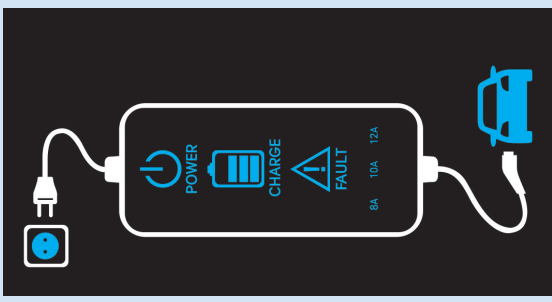



## Status punjenja





Tijekom punjenja visokonaponskih baterija, razina njihove napunjenosti može se vizualno provjeriti izvana.

| Statusna lampica  |   | Detalji                               |
|---|---|---------------------------------------|
| Prije punjenja (svijetli)   | Za vrijeme punjenja (treptaje)  |                                       |
|    |    | Visokonaponska baterija gotovo prazna |
| žuto  | žuto  |                                       |
|    |    | Visokonaponska baterija prazna        |
| zeleno  | zeleno  |                                       |
|  |  | Visokonaponska baterija polupuna      |
| zeleno  | zeleno  |                                       |
|  |  | Visokonaponska baterija puna          |
| zeleno  | zeleno  |                                       |

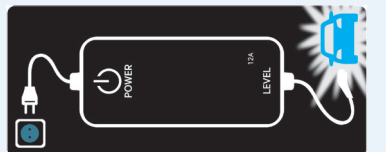

## Indikator statusa prijenosnog punjača

| Kontrolna kutija  | Indikator  | Detalji  |               |
|---|--|--|---------------|
|  | UTIKAČ<br> (zeleno)<br> (crveno) | Svijetli: uključeno<br>Trepće: greška senzora temperature<br><br>Svijetli: temperaturna zaštita aktivna<br>Trepće: upozorenje visoke temperature   |               |
|   | POWER<br>   | Svijetli: uključeno  |               |
|   | CHARGE<br>  | Trepće: punjenje u tijeku u štedljivom modu, samo je CHARGE indikator uključen   |               |
|   | FAULT<br>   | Trepće : punjenje prekinuto  |               |
| LEVEL   | 12A<br>   | * Poledina punjača<br><br><br>Struja punjenja (u 3 razine) mijenja se kad god je pritisnut prekidač (!) dulje od jedne sekunde, a punjač je spojen na el. mrežu i na vozilo |               |
|   | 10A<br>   |  | Tip B<br>10 A |
|   | 10A<br>   |  | Tip A<br>12 A |
|   | 8A<br>  |  | Tip C<br>8 A  |
| VOZILO  |  (zeleno)   | Utičnica punjenja spojena  |               |
|   |  (plavo)   | Punjenje   |               |
|   |  (crveno)   | Trepće: punjenje nije moguće   |               |

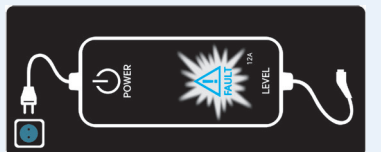
**Indikator statusa prijenosnog punjača**

| br. | Kontrolna kutija  | Status/ Dijagnoza/ Protumjera   | br. | Kontrolna kutija  | Status/ Dijagnoza/ Protumjera   |
|-----|---|---|-----|---|---|
| 1   |  | <ul style="list-style-type: none"> <li>• Konektor punjača je spojen na vozilo (zeleno ON)</li> <li>• Greška senzora temperature (zeleno trepće)</li> <li>• Temperaturna zaštita aktivna (crveno trepće)</li> <li>• Upozorenje visoke temperature (crveno ON)</li> </ul> <p>Preporučujemo da posjetite ovlaštenog HYUNDAI trgovca.</p> | 2   |  | <ul style="list-style-type: none"> <li>- Konektor punjača uključen u vozilo (zeleno ON)</li> </ul>  |
| 3   |  | <ul style="list-style-type: none"> <li>- Za vrijeme punjenja</li> <li>• Indikator punjenja (zeleno trepće)</li> <li>• Indikator vozila (plavo ON)</li> </ul>  | 4   |  | <ul style="list-style-type: none"> <li>- Prije spajanja konektora na vozilo (crveno trepće)</li> <li>• Nenormalna temperatura</li> <li>• Kvar punjača (ICCB)</li> </ul> <p>Preporučujemo da posjetite ovlaštenog HYUNDAI trgovca.</p> |

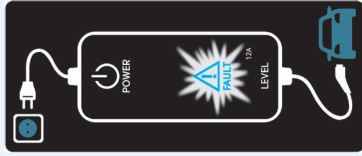
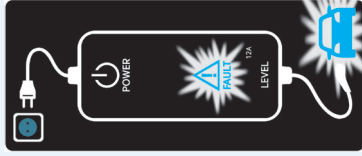
## dikator statusa prijenosnog punjača

| br. | Kontrolna kutija  | Status/ Dijagnoza/ Protumjera   | br. | Kontrolna kutija  | Status/ Dijagnoza/ Protumjera  |
|-----|---|---|-----|---|--|
| 5   |  | <ul style="list-style-type: none"> <li>- Spojen konektor na vozilo (crveno trepće)</li> <li>• Dijagnostička greška uređaja</li> <li>• Curenje struje</li> <li>• Nenormalna temperatura</li> </ul> <p>Preporučujemo da posjetite ovlaštenog HYUNDAI trgovca.</p>               | 6   |  | <ul style="list-style-type: none"> <li>- Nakon što je konektor punjača uključen u vozilo (crveno trepće)</li> <li>• Komunikacijska greška</li> </ul> <p>Preporučujemo da posjetite ovlaštenog HYUNDAI trgovca.</p> |
| 7   |  | <ul style="list-style-type: none"> <li>• Greška senzora utičnice (zeleno trepće)</li> <li>• Toplinska zaštita utičnice (crveno trepće)</li> <li>• Upozorenje visoke temperature utičnice (crveno ON)</li> </ul> <p>Preporučujemo da posjetite ovlaštenog HYUNDAI trgovca.</p> | 8   |  | <ul style="list-style-type: none"> <li>- Power saving mode (mod uštede energije)</li> <li>• 3 minute nakon početka punjenja (zeleno trepće)</li> </ul>   |

## Odspajanje prijenosnog punjača (ICCB)

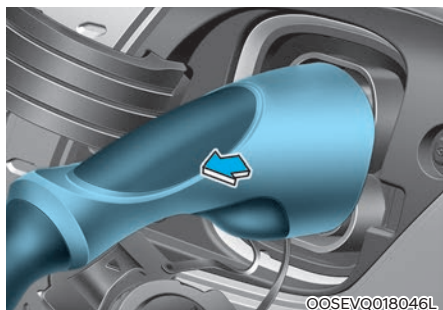

1. Držite konektor punjača za dršku i izvucite ga dok osigurač držite pritisnutim (1).

### **i** Obavijest

Kako bi se spriječila krađa kabla punjača, konektor se ne može izvući iz utičnice dok su vrata zaključana. Da biste izvukli konektor iz utičnice, otključajte sva vrata.

No, ako je konektor punjača u AUTO modu, konektor punjača se automatski oslobađa kad je baterija napunjena.

Za više detalja pogledajte 'AUTO/LOCK mod konektora punjača' u ovom poglavlju.



2. Dobro i u potpunosti zatvorite poklopac utičnice.
3. Zatvorite poklopac otvora za punjenje.

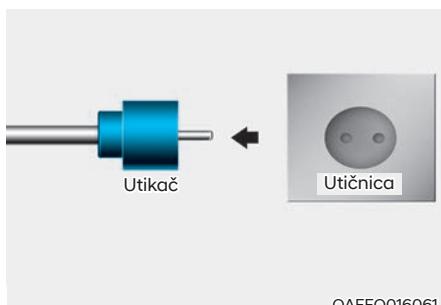

4. Izvucite utikač iz kućne utičnice. Nemojte vući za kabel, već za utikač.
5. Zatvorite zaštitni poklopac utikača kako ne bi strane predmeti mogli pasti u njega.
6. Spemite kabel punjača u za to predviđen odjeljak i zaštitite ga.



## Otključavanje konektora punjača u slučaju nužde

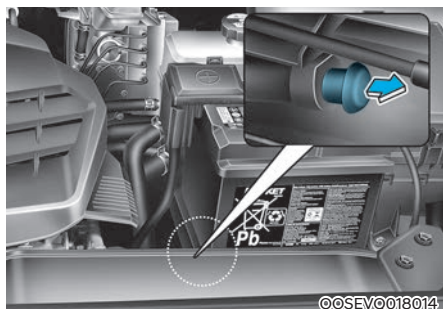

Ako se konektor punjača ne oslobodi zbog prazne baterije ili oštećenja ožičenja, podignite poklopac motora i lagano povucite sajlu za oslobađanje u slučaju nužde. Konektor punjača će se tad osloboditi.

## Pretpostavke za korištenje prijenosnog punjača (ICCB: In-Cable Control Box)

- Koristite samo prijenosni punjač koji je odobren od strane HYUNDAI Motors kompanije.
- Nemojte pokušavati rastavljati, popravljati ili modificirati prijenosni punjač.
- Nemojte koristiti produžni kabel ili višestruki utikač.
- Ako se dogodi kvar, odmah prestanite s punjenjem.
- Nemojte dodirivati utikač i utičnicu mokrim rukama.
- Nemojte dodirivati utičnicu na vozilu i utičnicu normalnog punjača.
- Nemojte uključivati punjač u utičnicu neodgovarajućeg napona.
- Nemojte koristiti prijenosni punjač ako je vidljivo istrošen, oštećen ili je kabel oštećen.
- Ako su normalni i prijenosni punjač oštećeni, nemojte ih koristiti, posebice ako su žice vidljive.
- Nemojte dopustiti djeci da koriste ili diraju prijenosni punjač.
- Kontrolna kutija ne smije doći u dodir s vodom.
- Utičnice i konektori punjača uvijek moraju biti čisti.
- Nemojte gaziti po kablu punjača.
- Nemojte konektor izvlačiti povlačenjem za kabel ili savijati ili pokušati vezati kabel u čvor.
- Nemojte dopunjavati baterije dok traje grmljavinsko nevrijeme.
- Nemojte ispustiti kontrolnu kutiju na pod ili na nju stavljati nešto teško.
- Nemojte punjač dok je punjenje u tijeku ostavljati pokraj izvora topline.
- Punjenje preko oštećene ili stare električne instalacije može izazvati strujni udar ili požar. Ako imalo sumnjate u stanje kućne električne instalacije, neka ju provjeri stručan električar.
- Ako se kućna utičnica ili bilo koji uređaj pregriju ili osjetite miris paljevine, odmah prestanite s punjenjem.

## IZNENADAN PREKID PUNJENJA VISOKONAPONSKE BATERIJE



### Što poduzeti kad punjenje iznenada prestane

Ako se visokonaponska baterija ne puni, provjerite ove stavke:

1. Provjerite postavke punjenja vozila. Pogledajte 'Upravljanje punjenjem' u ovom poglavlju (npr. kad je programirano punjenje, punjenje ne počinje samim spajanjem punjača na vozilo, bilo da se radi o AC ili ICCB punjaču.)
2. Provjerite koji je status AC, DC ili prijenosnog punjača. (Status prijenosnog tj. ICCB punjača provjerite u ovom poglavlju).
  - \* Stvarna metoda prikaza statusa punjenja može se razlikovati od proizvođača do proizvođača.
3. Ako punjenje ne počne i poruka upozorenja se pojavi na LCD zaslonu instrument ploče, provjerite sadržaj poruke. Provjerite 'LCD poruke upozorenja' u ovom poglavlju.
4. Ako se vozilo normalno napuni uz korištenje punjača drugog proizvođača, kontaktirajte proizvođača punjača.
5. Ako punjenje vozila nije moguće ni pomoću drugog ispravnog punjača, posjetite ovlaštenog HYUNDAI trgovca.
6. Ako punjenje ne uspije i upali se glavno svjetlo upozorenja () na instrument ploči, preporučujemo da posjetite ovlaštenog HYUNDAI trgovca.

## VOŽNJA ELEKTRIČNOG VOZILA

### Startanje vozila



1. Držite smart ključ uza se i sjednite na vozačko sjedalo.
2. Prije kretanja vežite sigurnosni pojas.
3. Uključite parkirnu kočnicu.
4. Isključite sve električne uređaje.
5. Pritisnite i držite pedalu kočnice.
6. Dok je pedala kočnice pritisnuta, prebacite ručicu mjenjača u položaj P.
7. Pritisnite i držite pedalu kočnice te pritisnite POWER prekidač.
8. Kad se upali “” indikator, vozilo je spremno za vožnju.  
Ako je “” indikator ugašen, ne možete krenuti. Startajte vozilo još jednom.
9. Pritisnite i držite pedalu kočnice te prebacite ručicu mjenjača u željeni položaj.

### Obavijest

**Dok je kabel punjača spojen na vozilo, mjenjač nije moguće izbaciti iz položaja P zbog sigurnosnih razloga.**

10. Isključite parkirnu kočnicu i polako otpustite pedalu kočnice. Ako se vozilo pomakne prema naprijed, možete pritisnuti pedalu gasa.

### Zaustavljanje vozila

1. Držite pedalu kočnice pritisnutom dok parkirajte.
2. Dok je pedala kočnice pritisnuta, prebacite ručicu mjenjača u položaj P.
3. Dok je pedala kočnice pritisnuta, uključite parkirnu kočnicu.
4. Dok je pedala kočnice pritisnuta, pritisnite POWER prekidač i isključite vozilo.
5. Provjerite je li se “” indikator na instrument ploči ugasio  
Ako je “” indikator uključen i ručica mjenjača nije u položaju P, a vozač slučajno dodirne pedalu gasa, vozilo će krenuti.

## Virtualni zvuk motora (VESS)

Sustav Virtualnog zvuka motora (VESS) generira zvuk za pješake kako bi čuli da vozilo nailazi, jer električno vozilo ne proizvodi zvuk dok radi.

- Ako se vozilo nalazi u modu spremnom za vožnju (🚗) mjenjač nije u položaju P (Park), VESS radi.
- Kad se ručica mjenjača prebaci u položaj R (hod unazad) čuje se dodatni zvuk.



### OPREZ

- **Vozilo ne emitira zvuk. Budite svjesni svojeg okruženja i vozite pažljivo.**
- **Kad parkirate vozilo ili dok čekate na semaforu provjerite ima li oko vozila prepreka ili djece.**
- **Uvijek prije početka vožnje unazad provjerite ima li čega ili koga iza vozila. Pješaci možda neće čuti zvuk vozila.**

## Doseg do pražnjenja



OOSEV040486L

Doseg do pražnjenja se prikazuje različito u ovisnosti o odabranom modu korištenja vozila.

**Za više informacija pogledajte 'Vozački modovi' u poglavlju 6.**

### ***Ako odredište nije podešeno***

- U prosjeku vozilo može prevaliti oko 240 km (ekonomski tip) / 400 km (tip s većom baterijom).
- U određenim uvjetima u ovisnosti o korištenju klima-uređaja/grijanja doseg se promijeni i može varirati od 175 do 340 km (ekonomski tip) / 335 do 500 km (tip s većom baterijom). Ako se tijekom hladnog vremena koristi grijanje ili vozi visokim brzinama, baterije se prazne puno brže jer vozilo troši više energije. To može značajno utjecati na doseg do pražnjenja.
- Nakon što se na zaslonu prikaže '---' vozilo može prevaliti još 3-8 km. Ta udaljenost ovisi o načinu korištenja; brzini, korištenju grijanja/klima-uređaja, stilu vožnje i drugim faktorima.

- Doseg do pražnjenja koji se prikazuje na zaslonu instrument ploče nakon punjenja može se jako razlikovati, jer se određuje prema prijašnjem načinu korištenja.

Ako obrazac prijašnjeg korištenja uključuje vožnju visokom brzinom koja troši više energije nego je uobičajeno, predviđeni doseg do pražnjenja bit će manji. Ako se vozilo koristi u ECO modu koji troši malo energije, doseg do pražnjenja bit će veći.

- Doseg do pražnjenja ovisi i o mnogim drugim faktorima poput stanja baterije (napunjenost, kapacitet), vremena, temperature, zdravlja baterije, zemljopisnih značajki terena i stila vožnje.
- Visokonaponska baterija s vremenom i porastom broja ciklusa punjenja i pražnjenja gubi kapacitet što može smanjiti doseg do pražnjenja.

### ***Ako je odredište podešeno***

Ako je odredište podešeno, doseg do pražnjenja se može promijeniti. Doseg do pražnjenja se iznova izračunava korištenjem informacije o odredištu. No, doseg do pražnjenja ovisi i o mnogim drugim faktorima poput stanja vozila, stila vožnje i uvjeta u prometu.

## Savjeti za poboljšanje doseg do pražnjenja

- Ako se često koristi klima-uređaj/grijanje, ono će potrošiti za svoj rad dosta energije iz baterija što će smanjiti doseg do pražnjenja. Zato se preporučuje da se temperatura u kabini podesi na 22 stupnja C. Ova je postavka potvrđena u brojnim testovima kao optimum koji jamči ugodnu atmosferu u kabini uz istodobno ekonomičnu potrošnju energije. Isključite klima-uređaj/grijanje, ako nisu potrebni.
- Ako je klima-uređaj/grijanje uključen, utrošak energije će se smanjiti ako se odabere položaj recirkulacije umjesto ulaska svježeg zraka. Svježi zrak koji ulazi u kabinu za svoje grijanje/hlađenje troši velike količine energije.
- Ako se koristi klima-uređaj ili grijanje, koristite opciju DRIVER ONLY ili programirano grijanje/hlađenje zraka.
- Pritisnite pedalu gasa i držite ju ravnomjerno pritisnutom te vozite ekonomično.
- Pedalu gasa pritišćite i otpuštajte polako i s osjećajem tijekom ubrzavanja ili usporavanja.
- Uvijek održavajte propisani tlak u gumama.
- Nemojte bez potrebe koristiti električne uređaje u vozilu.
- Nemojte u prtljažniku voziti stvari koje nisu potrebne.
- Nemojte ugrađivati dodatke koji će povećati otpor zraka vozila.

## Pokazivač snage/potrošnje



Pokazivač snage/potrošnje prikazuje potrošnju energije vozila i status punjenja/pražnjenja regenerativnih kočnica.

- **POWER:**

Prikazuje potrošnju energije vozila koje vozi uzbrdo ili ubrzava. Što se više energije troši, stupac na LCD zaslonu je viši.

- **CHARGE:**

Prikazuje obnavljanje energije vozila tijekom regenerativnog kočenja (usporavanje ili vožnja nizbrdo). Što se više energije obnavlja, niži je stupac na LCD zaslonu.

## Stupanj napunjenosti visokonaponskih baterija (SOC)



OOSEV040475L

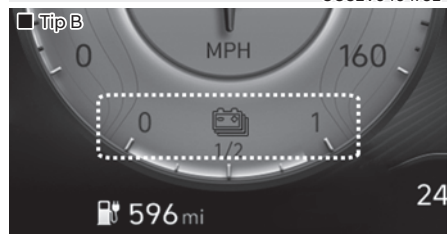

OOSEV040495L

- SOC mjerac prikazuje stupanj napunjenosti visokonaponskih baterija.
- 'L ili 0' pozicija indikatora prikazuje da nema dovoljno energije u baterijama. 'H ili 1' pozicija indikatora prikazuje da su visokonaponske baterije potpuno napunjene.
- Prije vožnje po otvorenim ili autocestama provjerite jesu li baterije dovoljno napunjene.

Ako su preostale 2 crtice (blizu 0 razine) na SOC pokazivaču, uključuje se indikator upozorenja (🔋) niske energije u baterijama.

Kad se indikator upozorenja (🔋) uključio, vozilo može još prevaliti 20-30 km (ovisno o načinu korištenja i dodatnim trošilima koja su uključena). Potrebno je dopunjavanje.

### OPASKA

**Kad su preostale samo dvije crtice na SOC pokazivaču napona visokonaponske baterije, brzina vozila je ograničena i na koncu će se vozilo isključiti. Odmah dopunite vozilo.**

## Indikatori i svjetla upozorenja (povezana s električnim vozilom)

### Ready indikator (spremno za vožnju)



#### Ovaj se indikator pali:

Vozilo je spremno za vožnju.

- ON: moguća je normalna vožnja.
- OFF: nije moguća normalna vožnja ili postoji problem.
- Treptanje: vožnja u nuždi.

Ako se indikator ugasi ili počne treptati, postoji neka greška u sistemu. U ovom slučaju posjetite ovlaštenog HYUNDAI trgovca koji će pregledati vozilo..

### Servisno svjetlo upozorenja



#### Ovo se svjetlo upozorenja pali:

- Kad je POWER prekidač u ON položaju.
  - Svijetli cca 3 sekunde i onda se gasi.
- Kad postoji problem ili greška u nekom od sustava povezanih sa upravljačkim sustavom vozila kao što su senzori ili slično.

Ako se servisno svjetlo upozorenja upali tijekom vožnje ili se ne ugasi nakon startanja vozila, preporučujemo da u tom slučaju posjetite ovlaštenog HYUNDAI trgovca koji će pregledati vozilo.

### Svjetlo upozorenja o nedostatnoj snazi (Power Down Warning Light)



#### Ovo se svjetlo upozorenja pali:

- Kad je POWER prekidač u ON položaju.
  - Svijetli cca 3 sekunde i onda se gasi.
- Kad je snaga ograničena zbog sigurnosti vozila. Snaga se ograničava zbog idućih razloga.
  - Napon visokonaponske baterije je ispod određene razine ili u padu.
  - Temperatura elektromotora ili visokonaponskih baterija je previsoka.
  - Postoji neispravnost u rashladnom sustavu ili kvar koji mogu utjecati na normalnu vožnju.

### OPASKA

- **Nemojte naglo startati ili krenuti ako je svjetlo upozorenja o nedostatnoj snazi upaljeno.**
- **Ako napon visokonaponske baterije nije dovoljan, uključuje se indikator (power down warning) i snaga vozila se ograničava. Odmah napunite bateriju jer vaše vozilo možda neće moći svladati uspon ili će na kosini kliznuti unazad.**



**Indikator punjenja**

(crveno)

**Ovaj se indikator pali:**

- Tijekom dopunjavanja visokonaponskih baterija.

**Svjetlo upozorenja visokonaponskih baterija****Ovo se svjetlo upozorenja pali:**

- Kad je napon visokonaponskih baterija nizak.
- Ako se upali svjetlo upozorenja visokonaponskih baterija, odmah dopunite baterije.

**Svjetlo upozorenja regenerativnih kočnica**

(žuto)

**Ovo se svjetlo upozorenja pali:**

Kad regenerativne kočnice ne rade i kočenje nije efikasno kako bi trebalo biti. To uzrokuje istovremeno paljenje svjetla upozorenja regenerativnih kočnica (crveno) i svjetla upozorenja regenerativnih kočnica (žuto).

U ovom slučaju, vozite iznimno oprezno i preporučujemo da posjetite ovlaštenog HYUNDAI trgovca koji će pregledati vozilo.

Pedala kočnice može biti tvrđa nego inače i zaustavni se put može produljiti.

## Poruke LCD zaslona

### Shift to P to start charging/ Shift to P to charge

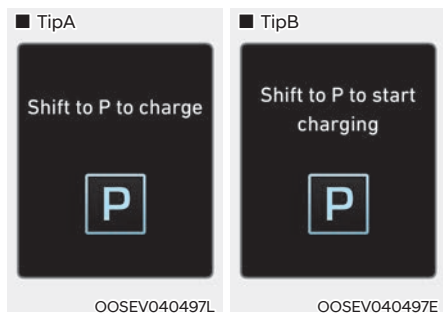

Ova se poruka pokazuje ako spojite kabel za punjenje, a ručica mjenjača nije u položaju P.

Ubacite mjenjač u položaj P prije početka punjenja.

### Remaining time

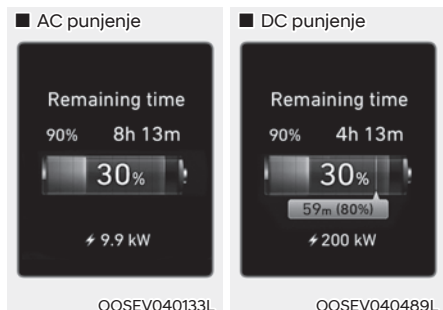

Ova se poruka pokazuje kao obavijest o preostalom vremenu punjenja baterije.

### Unplug vehicle to start



Ova se poruka pokazuje kad se vozilo pokrene, a kabel za punjenje je još spojen. Odspojite kabel za punjenje i potom iznova pokrenite vozilo.

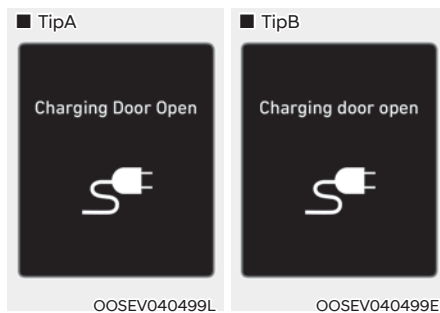

Ova se poruka pokazuje kad se vozilo vozi, a vratašca otvora za punjenje su otvorena. Zatvorite vratašca otvora za punjenje i nastavite vožnju.

**Charging Stopped. Check the AC/DC charger/Charging stopped. Please check the AC/DC charger**

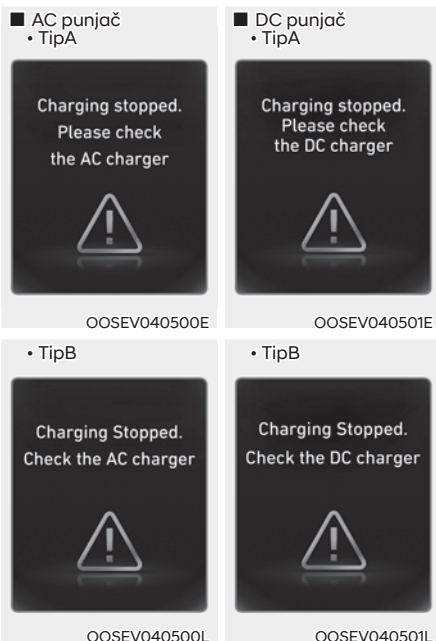

- Ova se poruka prikazuje kad je punjenje prestalo zbog jednog od ovih razloga:
  - Postoji problem s vanjskim AC ili DC punjačem
  - Vanjski AC punjač je prestao puniti
  - Kabel punjača je oštećen

U bilo kojem od ovih slučajeva provjerite vanjske punjače i kabel punjača.

Ako se isti problem ponovi tijekom punjenja pomoću ispravnog AC punjača ili prijenosnog HYUNDAI punjača, preporučujemo da posjetite ovlaštenog HYUNDAI trgovca.

**Charging Stopped. Check the cable connection/Charging interrupted. Please check the cable connection**

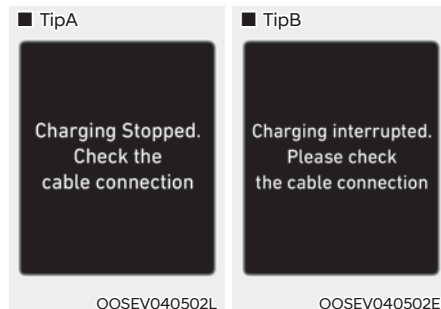

Ova se poruka pokazuje kad je punjenje prestalo jer utikač punjača nije ispravno utaknut u utičnicu.

U ovom slučaju, odspojite utikač i utičnicu i ponovno ih spojite te provjerite postoji li neki fizički problem (oštećenje, strana tvar i sl).

Ako se isti problem ponovi tijekom punjenja pomoću ispravnog AC punjača ili prijenosnog HYUNDAI punjača, preporučujemo da posjetite ovlaštenog HYUNDAI trgovca.

### **Check regenerative brakes/Stop vehicle and check regenerative brakes**

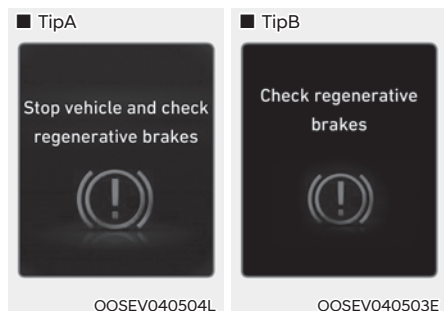

Ova se poruka pokazuje kad je učinkovitost kočnica slaba ili regenerativno kočenje ne radi ispravno zbog kvara u sustavu.

Ako se to dogodi, zaustavite vozilo na sigurnom mjestu i zovite vučnu službu koja će vaše vozilo odvesti do ovlaštenog HYUNDAI trgovca koji će pregledati u čemu je problem.

### **Low EV battery**

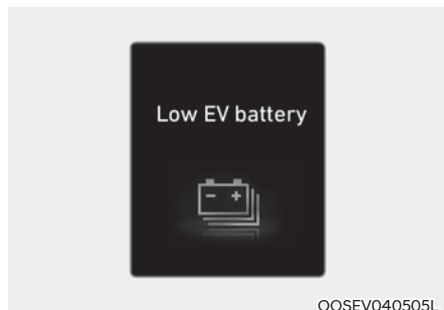

Kad je razina energije u baterijama pala ispod 8% prikazuje se ova poruka upozorenja.

Indikator upozorenja na instrument ploči (🔋) se pali istovremeno.

Odmah dopunite baterije.

### **Charge immediately. Power limited**

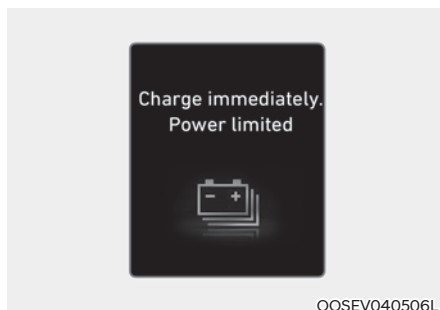

Kad je razina energije u baterijama pala ispod 5% prikazuje se ova poruka upozorenja.

Indikator upozorenja na instrument ploči (🔋) se pali istovremeno s indikatorom Power down (🚫).

Potrošnja energije vozila se smanjuje koliko je god moguće. Odmah dopunite baterije.

**Power limited due to low EV batter temperature. Charge battery/Low outside temperature may limit power output. Charge EV battery**

■ TipA

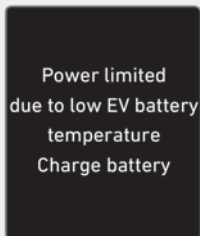

OOSEV040507L

■ TipB

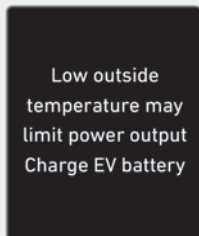

OOSEV040508L

Obje se poruke pokazuju kad sustav aktivira zaštitu baterije i vozila ako je temperatura baterija preniska. Ako je razina napunjenosti visokonaponske baterije niska i vozilo je parkirano vani pri niskoj temperaturi dulji vremenski period, snaga vozila može biti ograničena.

Punjenje baterije prije vožnje će povećati dostupnu snagu.

### OPASKA

**Ako se ova poruka upozorenja prikazuje čak i nakon što je porasla okolišna temperatura, preporučujemo da vozilo pregleda ovlašteni HYUNDAI trgovac.**

**EV Battery Overheated! Stop vehicle/Battery overheated! Stop safely**

■ TipA

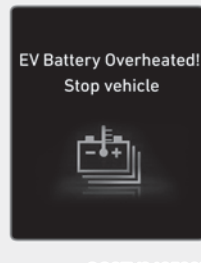

OOSEV040509L

■ TipB

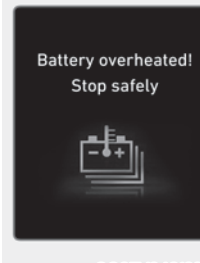

OOSEV048132L

Ova se poruka pokazuje kad sustav aktivira zaštitu baterije i vozila ako je temperatura baterija previsoka.

Isključite vozilo (POWER prekidač u OFF) i zaustavite vozilo kako bi se baterije ohladile.

## Power limited

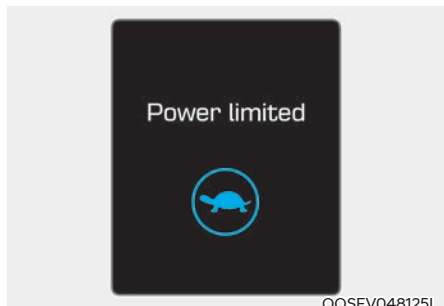

Ova se poruka prikazuje kad je snaga vozila ograničena zbog sigurnosnih razloga:

- Ako je napon visokonaponske baterije ispod određene razine ili je u padu.
- Ako je temperatura motora ili visokonaponskih baterija previsoka ili preniska.
- Ako postoji neispravnost u rashladnom sustavu ili kvar koji mogu prekinuti normalnu vožnju.

## OPASKA

- **Kad se prikaže ova poruka upozorenja, nemojte naglo startati ili pokrenuti vozilo.**
- **Ako napon visokonaponske baterije nije dovoljan, uključuje se indikator (power down warning) i snaga vozila se ograničava. Odmah napunite bateriju jer vaše vozilo možda neće moći svladati uspon ili će na kosini kliznuti unazad.**

## Stop vehicle and check power supply/Stop safely and check power supply



Ova se poruka prikazuje kad se dogodi kvar u sustavu dobave energije.

Ako se to dogodi, zaustavite vozilo na sigurnom mjestu i zovite vučnu službu koja će vaše vozilo odvesti do ovlaštenog HYUNDAI trgovca koji će pregledati u čemu je problem.

## Check virtual engine sound system

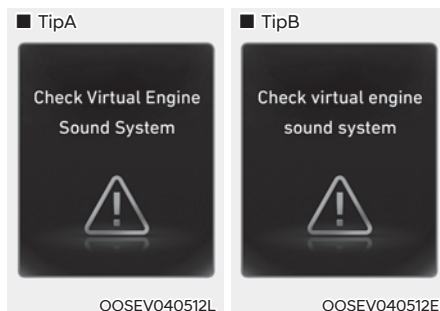

Ova se poruka prikazuje kad postoji problem u sustavu virtualnog zvuka motora (VESS).

Ako se poruka upozorenja upali tijekom vožnje preporučujemo da u tom slučaju posjetite ovlaštenog HYUNDAI trgovca koji će pregledati vozilo.

## Check electric vehicle system

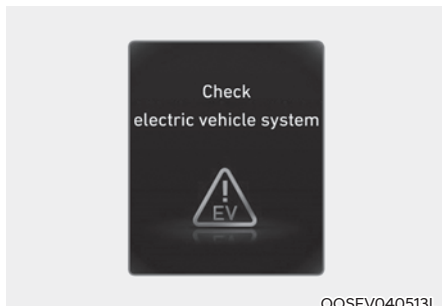

Ova se poruka prikazuje kad postoji problem u sustavu upravljanja električnog vozila.

Ako se poruka upozorenja upali tijekom vožnje preporučujemo da u tom slučaju posjetite ovlaštenog HYUNDAI trgovca koji će pregledati vozilo.

## Energetski tok

Električno vozilo obavještava vozača o svojem toku energije u raznim modovima korištenja. Tijekom vožnje energija kruži na 3 načina.

### Vozilo zaustavljeno

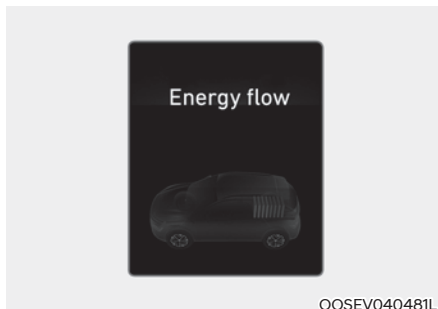

Vozilo je zaustavljeno. (nema energetskog toka)

### Električni pogon

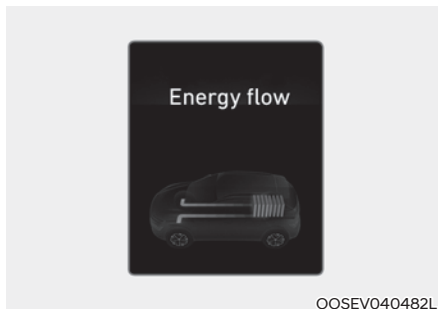

Samo snaga motora pogoni kotače.  
(Baterije → Kotači)

## Regeneracija

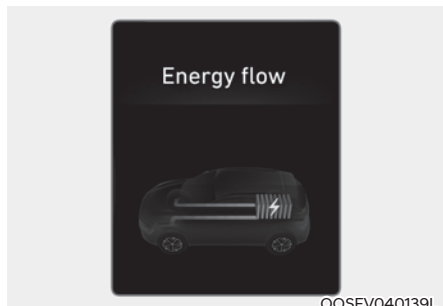

Visokonaponske se baterije dopunjavaju regenerativnim kočenjem.

(Kotači → Baterije)

## Aux. Battery Saver+

Aux. Battery Saver+ je funkcija koja prati status punjenja klasičnog 12 voltnog akumulatora.

Ako je napon akumulatora nizak, glavne visokonaponske baterije dopunjavaju akumulator (12V).

### **i** Obavijest

**Aux. Battery Saver+ funkcija je uključena kad je vozilo isporučeno. Ako funkcija nije potrebna, možete ju isključiti u postavkama. Za više informacija proučite sljedeće stranice.**

### **Mod**

- Cycle Mode:  
Kad je vozilo isključeno i sva su vrata zatvorena, Aux. Battery Saver+ funkcija se uključuje periodički i po potrebi dopuni akumulator.
- Automatic Mode:  
Kad je vozilo uključeno i konektor za punjenje je spojen, funkcija se aktivira ako je potrebno kako bi spriječila pretjerano pražnjenje akumulatora.

### **i** Obavijest

- **Aux. Battery Saver+ je aktivna maksimalno 20 minuta. Ako se Aux. Battery Saver+ funkcija aktivira uzastopno više od 10 puta, funkcija će se isključiti. U tom slučaju vozite vozilo neko vrijeme. Funkcija će se iznova uključiti ako se akumulator vrati u normalno stanje.**



- Aux. Battery Saver+ funkcija ne može spriječiti pražnjenje akumulatora ako on nije ispravan, istrošen ili se koristi kao napajanje za dodatne neodobrene uređaje.
- Svaka se aktivacija Aux. Battery Saver+ funkcije prikazuje na instrument ploči. To može smanjiti razinu energije u glavnim baterijama.



## UPOZORENJE



Kad se funkcija aktivira, indikator punjenja će treptati i struja visokog napona će poteći vozilom. Nemojte dodirivati narančaste vodove (visokonaponski), konektor i ostale električne uređaje. To može izazvati električni udar. Također nikad nemojte modificirati vozilo na bilo koji način. To može utjecati na performanse vozila i dovesti do nezgode.

## SIGURNOSNE PRETPOSTAVKE ZA ELEKTRIČNO VOZILO

### U slučaju nezgode

#### UPOZORENJE

- Ako se dogodi nezgoda, pomaknite vozilo na sigurno mjesto, isključite ga i odspojite klemu s akumulatora (12V) kako biste spriječili tok visokog napona.
- Ako su žice izložene, tj. bez izolacije, bilo iznutra ili izvan vozila, ni u kojem slučaju ih nemojte dodirivati.

Također, nemojte dodirivati narančaste kablove, konektore i sve električne komponente. To može izazvati električni udar i dovesti do ozljeda.

#### UPOZORENJE

- Ako se dogodi nezgoda i visokonaponske baterije su oštećene, može doći do curenja elektrolita i razvijanja otrovnih plinova. Nemojte nikad dodirivati fluide koji su iscurili.
- Ako sumnjate na curenje bilo kakve vrste, odmah se maknite na sigurno mjesto. Ako bilo koji fluid koji je iscurio dođe u dodir s kožom ili očima, odmah to mjesto dobro isperite tekućom vodom i posjetite liječnika što je prije moguće.

#### UPOZORENJE

- Ako izbije manji požar, za gašenje koristite samo aparate za gašenje s prahom ili CO2 koji su pogodni za električne instalacije. Ako gašenje požara u nastajanju nije moguće, odmaknite se na sigurnu udaljenost od vozila i odmah pozovite profesionalne gasitelje. Upozorite ih da se radi o električnom vozilu.
- Ako se požar proširi do visokonaponskih baterija, potrebna je velika količina vode za njegovo gašenje. Korištenje nedovoljne količine vode ili aparata za gašenje požara koji nisu namijenjeni gašenju električnih instalacija može izazvati ozbiljne ozljede od strujnih udara.

#### UPOZORENJE

Ako odmah ne možete ugaziti visokonaponske baterije može se dogoditi eksplozija. Maknite se na sigurnu udaljenost i ne dopustite drugim ljudima približavanje te odmah pozovite profesionalne gasitelje. Upozorite ih da se radi o električnom vozilu.

- Ako je vozilo potopljeno, odmah ga isključite i maknite se na sigurnu udaljenost. Obavijestite profesionalne gasitelje ili ovlaštenog HYUNDAI trgovca.

## UPOZORENJE

- Vozilo s platformom

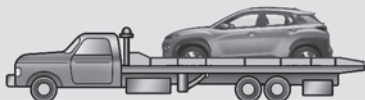

- Vuča s blokiranim kotačima



Kolica

- Vuča s blokiranim kotačima



Kolica

OOSEV068009

- Ako je potrebna vuča, koristite vozilo s platformom. Ako to nije moguće, obavezna je upotreba kolica. Kotači se ne smiju okretati.

## UPOZORENJE



OOS067022

- Ako vučete vozilo s prednjim kotačima na tlu, elektromotor će proizvoditi struju i može se dogoditi oštećenje sustava ili može izbiti požar.
- Ako izbije požar u baterijama, može se dogoditi izbijanje sekundarnog požara. Obavijestite vatrogasce kad vučete vozilo.

## Ostale pretpostavke za električno vozilo

- Ako lakirate ili toplinski obrađujete vozilo kao dio popravka nakon nesreće, performanse baterija mogu biti smanjene. Ako je potrebna toplinska obrada, preporučujemo da se obratite ovlaštenom HYUNDAI trgovcu.
- Ako čistite motorni prostor nemojte koristiti visokotlačne perače. To može dovesti do strujnog udara zbog pražnjenja visokonaponskih baterija
- Nemojte nikad modificirati na bilo koji način ili ugrađivati neoriginalne dijelove. To može oštetiti električni sustav.

## Servisni interlock konektor

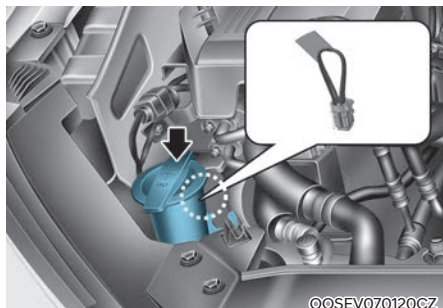

U slučaju potrebe, prerežite kabel servisnog interlock konektora kako biste izolirali visokonaponsku bateriju.

### UPOZORENJE

Nikad nemojte dirati ili odspajati servisni interlock konektor ili rezati žice osim u slučaju krajnje nužde. Mogući su naknadni problemi. Primjerice, vozilo možda neće startati.

## Servisna utičnica

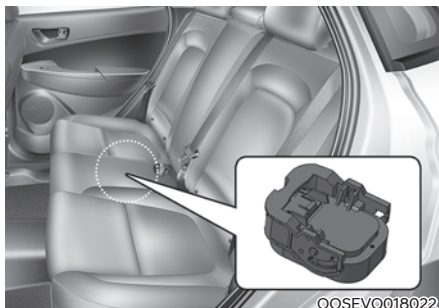

### OPASNOST

Nikad nemojte dodirivati servisnu utičnicu u prtljažniku. Ona je spojena na visoki napon.

Dodir utičnice rezultirat će ozljedama ili smrtnim slučajem.

Servisno se osoblje mora pridržavati servisne procedure.

## 2. Informacije o vozilu

|  |      |
|--|------|
| Pregled vanjštine (I) .....                      | 2-2  |
| Pregled vanjštine (II) .....                     | 2-3  |
| Pregled unutrašnjosti (I) .....                  | 2-4  |
| Pregled unutrašnjosti (II) .....                 | 2-6  |
| Motorni prostor .....                            | 2-8  |
| Dimenzije.....                                   | 2-9  |
| Specifikacije električnog vozila.....            | 2-9  |
| Snaga žarulja .....                              | 2-10 |
| Gume i kotači .....                              | 2-11 |
| Nosivost i indeks brzine guma (za Europu) .....  | 2-12 |
| Sustav klima-uređaja .....                       | 2-12 |
| Masa praznog vozila .....                        | 2-12 |
| Obujam prtljažnika.....                          | 2-12 |
| Preporučena maziva i količine .....              | 2-13 |
| Broj šasijske oznake (VIN) .....                 | 2-14 |
| Oznaka certifikacije vozila .....                | 2-14 |
| Specifikacije guma i tlak pumpanja (oznaka)..... | 2-15 |
| Broj motora.....                                 | 2-15 |
| Oznaka kompresora klima-uređaja.....             | 2-15 |
| Izjava o sukladnosti.....                        | 2-15 |

## PREGLED VANJŠTINE (I)

■ Sprijeda



Stvarni se izgled može razlikovati od ilustracije.

OOSEV010001L

- |  |   |
|--|---|
| 1. Poklopac motora .....5-32           | 6. Vanjski retrovizor ..... 5-19          |
| 2. Prednje svjetlo ..... 9-47          | 7. Panoramski krov .....5-27              |
| 3. DRL (dnevna svjetla).....5-42, 9-47 | 8. Vratašca otvora za punjenje..... 5-36  |
| 4. Prednji pokazivač smjera ..... 9-47 | 9. Brisači vjetrobranskog stakla.....9-19 |
| 5. Guma i kotač..... 9-25              | 10. Prozori .....5-22                     |

## PREGLED VANJŠTINE (II)

■ Straga

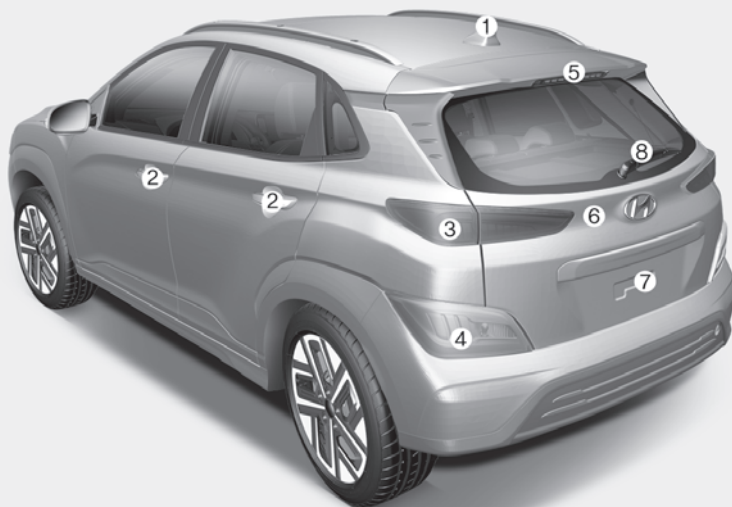

Stvarni se izgled može razlikovati od ilustracije.

OOSEV010002L

- |  |      |                                  |       |
|--|------|----------------------------------|-------|
| 1. Antena .....  | 5-86 | 5. Treće stop svjetlo.....       | 9-56  |
| 2. Vrata .....   | 5-9  | 6. Poklopac prtljažnika .....    | 5-34  |
| 3. Stražnje svjetlo.....   | 9-54 | 7. Kamera za vožnju unatrag..... | 7-112 |
| 4. Stražnje svjetloza maglu, pokazivač smjera<br>i svjetlo za hod unazad ..... | 9-54 | 8. Stražnji brisač .....         | 9-21  |

## PREGLED UNUTRAŠNJOSTI (I)

■ LHD izvedba

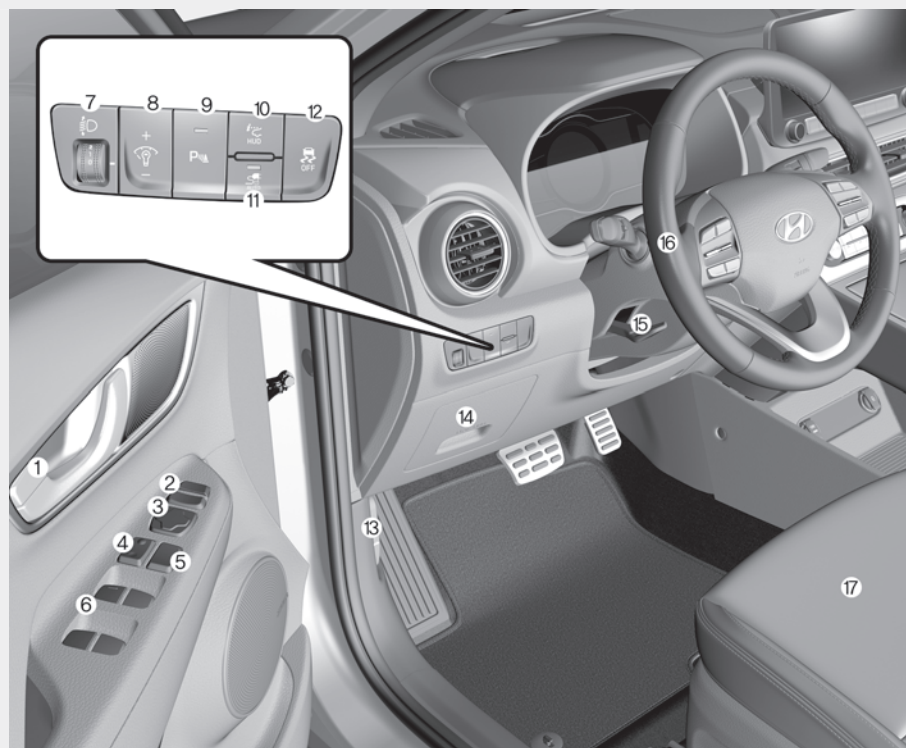

Stvarni se izgled može razlikovati od ilustracije.

OOSEV010003L

- |  |      |  |       |
|--|------|--|-------|
| 1. Unutrašnja kvaka vrata s prekidačem za zaključavanje.....   | 5-10 | 8. Prekidač za podešavanje intenziteta osvetljenja instrument-ploče..... | 4-3   |
| 2. Prekidač za preklapanje vanjskih retrovizora.....           | 5-21 | 9. Parking safety prekidač.....  | 7-137 |
| 3. Prekidač za podešavanje vanjskih retrovizora.....           | 5-20 | 10. Prekidač HUD zaslona.....  | 5-38  |
| 4. Prekidač središnjeg zaključavanja.....                      | 5-11 | 11. Prekidač za odabir AUTO/LOCK moda ...                                | 1-21  |
| 5. Prekidač zaključavanja električnog otvaranja prozora.....   | 5-26 | 12. Prekidač za isključenje ESC sustava .....                            | 6-35  |
| 6. Prekidač električnog otvaranja prozora.....                 | 5-22 | 13. Ručica za otvaranje poklopca motora ..                               | 5-32  |
| 7. Prekidač za podešavanje visine snopa glavnih svjetala ..... | 5-42 | 14. Kutija s osiguračima .....   | 9-34  |
|  |      | 15. Ručica podešavanje visine/dubine upravljača .....                    | 5-16  |
|  |      | 16. Upravljački obruč.....   | 5-15  |
|  |      | 17. Sjedala .....  | 3-3   |



■ RHD izvedba

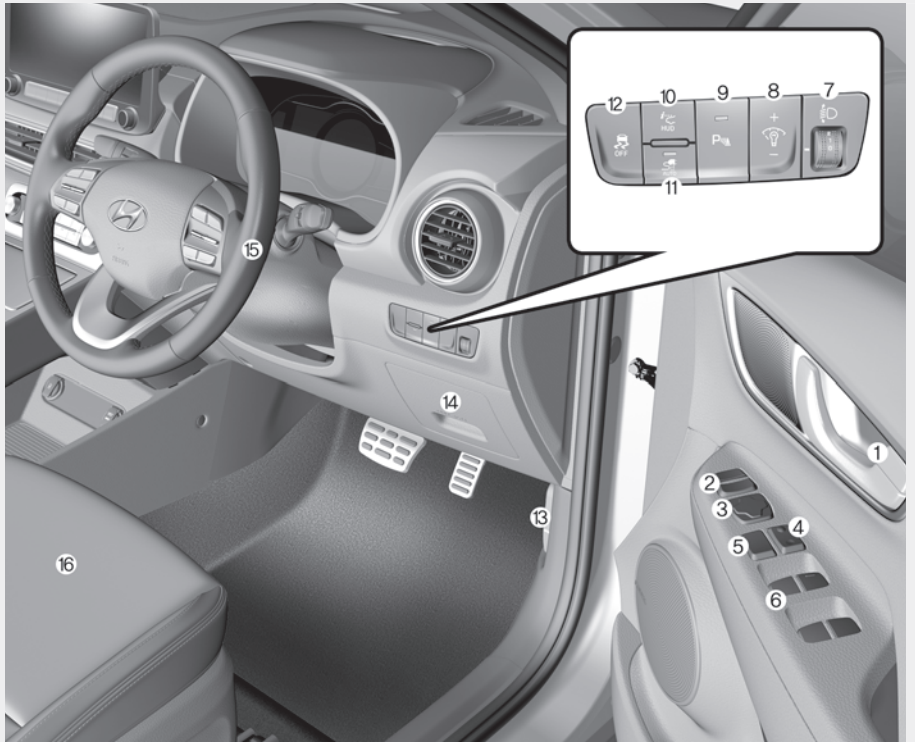

**Stvarni se izgled može razlikovati od ilustracije.**

OOSEV010003R

- |   |      |  |       |
|---|------|--|-------|
| 1. Unutrašnja kvaka vrata s<br>prekidačem za zaključavanje.....   | 5-10 | 8. Prekidač za podešavanje intenziteta<br>osvjetljenja instrument-ploče..... | 4-3   |
| 2. Prekidač za preklapanje vanjskih r<br>etrovizora.....          | 5-21 | 9. Parking safety prekidač.....  | 7-137 |
| 3. Prekidač za podešavanje vanjskih<br>retrovizora .....          | 5-20 | 10. Prekidač HUD zaslona.....  | 5-38  |
| 4. Prekidač središnjeg zaključavanja .....                        | 5-11 | 11. Prekidač za odabir AUTO/LOCK moda ....                                   | 1-21  |
| 5. Prekidač zaključavanja električnog otvaranja<br>prozora.....   | 5-26 | 12. Prekidač za isključenje ESC sustava .....                                | 6-35  |
| 6. Prekidač električnog otvaranja prozora..                       | 5-22 | 13. Ručica za otvaranje poklopca motora ....                                 | 5-32  |
| 7. Prekidač za podešavanje visine snopa<br>glavnih svjetala ..... | 5-42 | 14. Kutija s osiguračima .....   | 9-34  |
|   |      | 15. Upravljački obroč.....   | 5-15  |
|   |      | 16. Sjedala .....  | 3-3   |

## PREGLED PREDNJE KONZOLE (II)

■ LHD izvedba

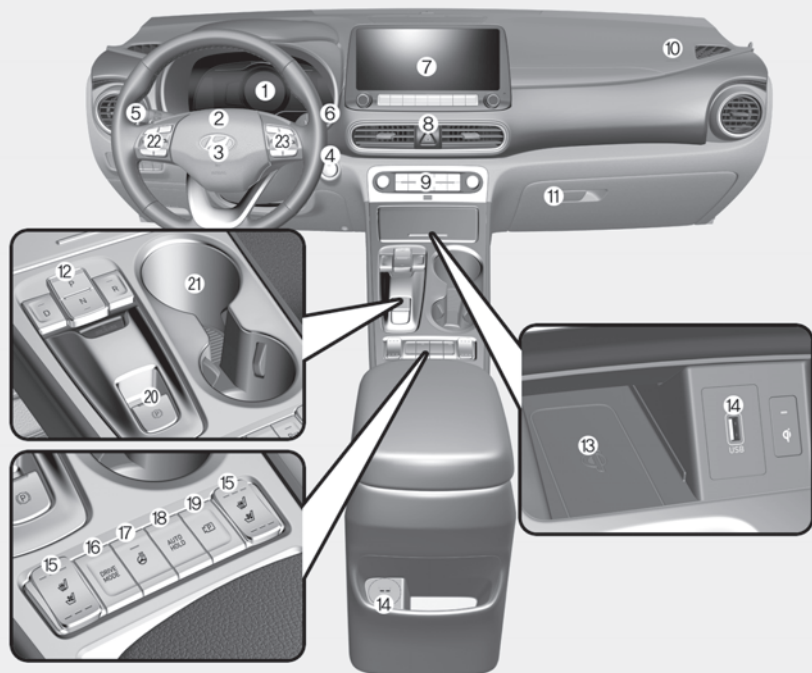

Stvarni se izgled može razlikovati od ilustracije.

OOSEV010004L

- |   |          |  |       |
|---|----------|--|-------|
| 1. Instrument ploča .....                     | 4-2      | 13. Sustav bežičnog punjenja mobitela ....           | 5-80  |
| 2. Truba.....                                 | 5-17     | 14. USB i iPod utičnica .....                        | 5-86  |
| 3. Vozačev zračni jastuk .....                | 3-64     | 15. Grijanje/provjetravanje sjedala.....             | 3-18  |
| 4. START/STOP prekidač .....                  | 6-4      | 16. Drive mode prekidač.....                         | 6-41  |
| 5. Kontrole svjetla/žmigavaca .....           | 5-39, 41 | 17. Grijani obruč upravljača .....                   | 5-17  |
| 6. Brisači/perači.....                        | 5-50     | 18. Auto Hold prekidač.....                          | 6-30  |
| 7. Infotainment sustav .....                  | 5-86     | 19. Parking/View prekidač .....                      | 7-113 |
| 8. Svjetla upozorenja (četiri žmigavca) ..... | 8-2      | 20. EPB prekidač.....                                | 6-26  |
| 9. Automatski klima-uređaj.....               | 5-55     | 21. Držać za čaše .....                              | 5-77  |
| 10. Suvozački čeonni zračni jastuk .....      | 3-46     | 22. Daljinske kontrole audio/Bluetooth sustava ..... | 5-87  |
| 11. Pretinac za rukavice .....                | 5-74     | 23. Driving Assist prekidač.....                     | 7-29  |
| 12. Prekidač redukcijskog prijenosnika.....   | 6-8      |  |       |

■ RHD izvedba



**Stvarni se izgled može razlikovati od ilustracije.**

OOSEV010007R

- |   |          |  |       |
|---|----------|--|-------|
| 1. Instrument ploča .....                     | 4-2      | 14. USB i iPod utičnica .....                        | 5-86  |
| 2. Truba.....                                 | 5-17     | 15. Grijanje/provjetravanje sjedala.....             | 3-18  |
| 3. Vozačev zračni jastuk .....                | 3-64     | 16. Drive mode prekidač.....                         | 6-41  |
| 4. START/STOP prekidač .....                  | 6-4      | 17. Grijani obruč upravljača .....                   | 5-17  |
| 5. Kontrole svjetla/žmigavaca .....           | 5-39, 41 | 18. Auto Hold prekidač.....                          | 6-30  |
| 6. Brisači/perači.....                        | 5-50     | 19. Parking/View prekidač .....                      | 7-113 |
| 7. Infotainment sustav .....                  | 5-86     | 20. EPB prekidač.....                                | 6-26  |
| 8. Svjetla upozorenja (četiri žmigavca) ..... | 8-2      | 21. Držać za čaše .....                              | 5-77  |
| 9. Automatski klima-uređaj.....               | 5-55     | 22. Daljinske kontrole audio/Bluetooth sustava ..... | 5-87  |
| 10. Suvozački čeon i zračni jastuk .....      | 3-46     | 23. Driving Assist prekidač.....                     | 7-29  |
| 11. Pretinac za rukavice .....                | 5-74     |  |       |
| 12. Prekidač redukcijskog prijenosnika.....   | 6-8      |  |       |
| 13. Sustav bežičnog punjenja mobitela.....    | 5-80     |  |       |

## MOTORNI PROSTOR

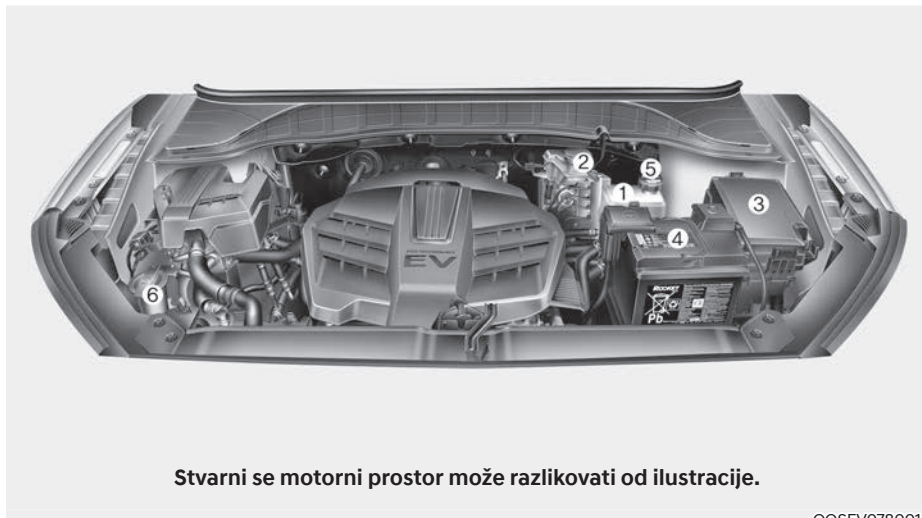

Stvarni se motorni prostor može razlikovati od ilustracije.

OOSEV078001

- |   |      |   |      |
|---|------|---|------|
| 1. Spremnik rashladne tekućine .....      | 9-15 | 4. Akumulator (12V) .....                   | 9-22 |
| 2. Spremnik tekućine kočnica/spojke ..... | 9-16 | 5. Poklopac hladnjaka .....                 | 9-15 |
| 3. Kutija s osiguračima .....             | 9-36 | 6. Spremnik tekućine za pranje stakla ..... | 9-17 |

## DIMENZIJE

| Stavka               | mm (in)                      |
|----------------------|------------------------------|
| Ukupna duljina       | 4205 (165.6)                 |
| Ukupna širina        | 1800 (70.9)                  |
| Ukupna visina        | 1555 (61.2) / 1570 (61.8) *1 |
| Prednji trag kotača  | 1564 (61.6)                  |
| Stražnji trag kotača | 1575 (62.0)                  |
| Međuosovinski razmak | 2600 (102.4)                 |

\*1: s krovnim nosačem

## SPECIFIKACIJE ELEKTRIČNOG VOZILA

| Stavke                       |                     | Ekonomični tip | Veći kapacitet |
|------------------------------|---------------------|----------------|----------------|
| Motor                        | Max. snaga          | 100 kW         | 150 kW         |
|                              | Max. okretni moment | 395 Nm         | 395 Nm         |
| Baterija (litij-ion polimer) | Kapacitet           | 39.2 kWh       | 64 kWh         |
|                              | Snaga               | 104 kW         | 170 kW         |
|                              | Napon               | 327 V          | 356 V          |
| Punjač (OBC)                 | Max. snaga          | 7.2 kW         | 7.2 kW         |

OBC : On-Board Battery Chargers

## SNAGA ŽARULJA

| Žarulja      |                                     | Tip                             | Snaga   |     |
|--------------|-------------------------------------|---------------------------------|---------|-----|
| Srijeda      | Glavno svjetlo (dugo/kratko)        | Kratko (Tip A)                  | H7      | 55  |
|              |                                     | Dugo (Tip A)                    | H7      | 55  |
|              |                                     | Kratko (Tip B)                  | LED     | LED |
|              |                                     | Dugo (Tip B)                    | LED     | LED |
|              |                                     | Statičko svjetlo za zavoje      | H7      | 55  |
|              | Žmigavac                            |                                 | PY21W   | 21  |
|              | Bočni žmigavac (vanjski retrovizor) |                                 | LED     | LED |
|              | Dnevno (DRL) i pozicijsko svjetlo   |                                 | LED     | LED |
| Straga       | Stražnje svjetlo                    | Stražnje i stop svjetlo (Tip A) | P21/5W  | 5   |
|              |                                     | Stražnje svjetlo (Tip A)        | W5W     | LED |
|              |                                     | Stražnje i stop svjetlo (Tip B) | LED     | 21  |
|              |                                     | Žmigavac                        | P21W    | 21  |
|              |                                     | Svjetlo za vožnju unazad        | P21W    | 21  |
|              |                                     | Stražnje svjetlo za maglu       | PR21W   | 21  |
|              | Treće stop svjetlo                  |                                 | LED     | LED |
|              | Svjetlo registracije                |                                 | W5W     | 5   |
| Unutrašnjost | Svjetlo za čitanje karte            | Tip A                           | W10W    | 10  |
|              |                                     | Tip B                           | LED     | LED |
|              | Kabinsko svjetlo                    | Tip A                           | FESTOON | 8   |
|              |                                     | Tip B                           | LED     | LED |
|              | Svjetlo sjenila za sunce            |                                 | FESTOON | 5   |
|              | Svjetlo prtljažnika                 | Tip A                           | FESTOON | 10  |
| Tip B        |                                     | LED                             | LED     |     |

## GUME I KOTAČI

| Stavka                | Dimenzija gume | Dimenzija naplatka | Tlak pumpanja<br>bar (kPa, psi) |                  |                  |                  | Moment<br>pritezanja<br>matice (Nm) |
|-----------------------|----------------|--------------------|---------------------------------|------------------|------------------|------------------|-------------------------------------|
|                       |                |                    | Normalno opterećenje *1         |                  | Puno opterećenje |                  |                                     |
|                       |                |                    | Prednje                         | Stražnje         | Prednje          | Stražnje         |                                     |
| Kotač punih dimenzija | 215/55 R17     | 7.0J X 17          | 2.5<br>(250, 36)                | 2.5<br>(250, 36) | 2.5<br>(250, 36) | 2.5<br>(250, 36) | 11~13<br>(79~94,<br>107~127)        |

\*1: Normalno opterećenje : do 3 osobe

### OBAVIJEST

- **Dopušteno je jače napumpati gumu za 20 kPa u odnosu na standardni tlak napuhavanja, ako se očekuju niže temperature. Tlak u principu pada za 7 kPa za svaki pad temperature od 7°C. Ako se dogodi neki temperaturni ekstrem, provjerite tlak u gumama i prilagodite ga prema tablici.**
- **Tlak zraka pada kako se penjete visoko iznad razine mora. Ako planirate vožnju visokim područjem, provjerite tlak unaprijed. Ako je potrebno, prilagodite tlak u gumama. Za informaciju očekujte da je potrebno dodati oko 10 kPa za svakih 1000 visine.**



### OPREZ

Kad mijenjate gume, koristite gume istih dimenzija kao i one koje su isporučene s vozilom. Ugradnja drugih dimenzija koje nisu navedene u gornjoj tablici može izazvati oštećenje vozila ili neku drugu neispravnost.

## INDEKS NOSIVOSTI I BRZINE GUMA (ZA EUROPU)

| Stavka               | Dimenzija gume | Dimenzija naplatka | Indeks nosivosti |     | Indeks brzine |      |
|----------------------|----------------|--------------------|------------------|-----|---------------|------|
|                      |                |                    | LI *1            | kg  | SS *2         | km/h |
| Kotač pune dimenzije | 215/55 R17     | 7.0J x 17          | 94               | 670 | V             | 240  |
|                      |                |                    |                  |     | W             | 270  |

\*1 LI : indeks nosivosti

\*2 SS : indeks brzine

## KLIMA-UREĐAJ

| Stavka                        |                               | Količina               | Klasifikacija            |
|-------------------------------|-------------------------------|------------------------|--------------------------|
| Rashladno sredstvo<br>g (oz.) | Sa standardnim klima-uređajem | 550 ± 5 (19.4 ± 0.9)   | R-1234yf<br>(Za Europu)  |
|                               |                               |                        | R-134a<br>(Osim Europe)  |
|                               | S unutrašnjim kondenzatorom   | 650 ± 25 (22.9 ± 0.9)  | R-1234yf<br>(For Europe) |
|                               |                               |                        | R-134a<br>(Osim Europe)  |
|                               | S unutrašnjim kondenzatorom   | 1000 ± 5 (35.3 ± 0.9)  | R-1234yf<br>(Za Europu)  |
|                               |                               |                        | R-134a<br>(Osim Europe)  |
| Ulje kompresora<br>g (oz.)    |                               | 180 ± 10 (6.34 ± 0.35) | POE                      |

Za pobliže informacije obratite se ovlaštenom HYUNDAI trgovcu.

## UKUPNA MASA VOZILA

| Ukupna masa vozila  |                     | Obujam prtljažnika |                     |
|---------------------|---------------------|--------------------|---------------------|
| Ekonomičan tip      | Veći kapacitet      | Min.               | Max.                |
| 2020 kg (4453 lbs.) | 2170 kg (4784 lbs.) | 332 ℓ (11.7 cu ft) | 1114 ℓ (39.3 cu ft) |

Min : iza stražnje klupe do gornjeg ruba naslona

Max : iza stražnje klupe do krova



## PREPORUČENA MAZIVA I KAPACITETI

Kao pomoć za postizanje odgovarajućih performansi i izdržljivosti motora i pogonskog sklopa, koristite samo maziva odgovarajuće kvalitete.

Ova maziva i tekućine su preporučeni za korištenje u Vašem vozilu.

| Mazivo                      |                   | Volumen                             | Klasifikacija   |
|-----------------------------|-------------------|-------------------------------------|---|
| Ulje redukcijuskog mjenjača |                   | 1.0 ~ 1.1 ℓ<br>(1.0 ~ 1.1 US qt.)   | 70W, API GL-4,<br>TCGO-9(MS517-14)                          |
| Ras-<br>hladna<br>tekućina  | Ekonomičan<br>tip | Bez toplinske<br>pumpe              | 10.3 ~ 10.7 ℓ<br>(10.9 ~ 11.3 US qt.)                       |
|                             |                   | S toplinskom<br>pumpom              | 10.7 ~ 11.2 ℓ<br>(11.3 ~ 11.8 US qt.)                       |
|                             | Veći<br>kapacitet | Bez toplinske<br>pumpe              | 12.5 ~ 13 ℓ<br>(13.2 ~ 13.7 US qt.)                         |
|                             |                   | S toplinskom<br>pumpom              | 13 ~ 13.4 ℓ<br>(13.7 ~ 14.2 US qt.)                         |
| Tekućina kočnica            |                   | 0.7 ~ 0.8 ℓ<br>(0.74 ~ 0.85 US qt.) | SAE J1704 DOT-4 LV,<br>FMVSS 116 DOT-4,<br>ISO 4925 CLASS-6 |

## IDENTIFIKACIJSKI BROJ VOZILA (VIN)

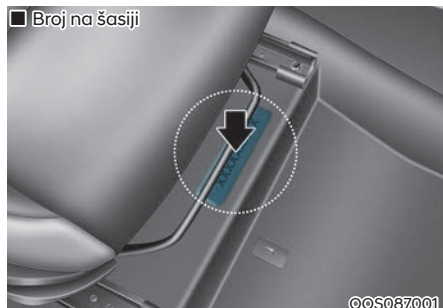

Identifikacijski broj vozila (VIN) je broj koji se koristi kod registracije Vašeg vozila i u svim pravnim pitanjima koja se odnose na njegovo vlasništvo, itd.

Broj je utisnut na podu ispod suvozačkog sjedala. Kako biste provjerili broj, otvorite poklopac.



VIN je također na pločici pričvršćenoj na vrhu armature. Broj na pločici lako je vidljiv izvana kroz vjetrobransko staklo.

## OZNAKA CERTIFIKACIJE VOZILA

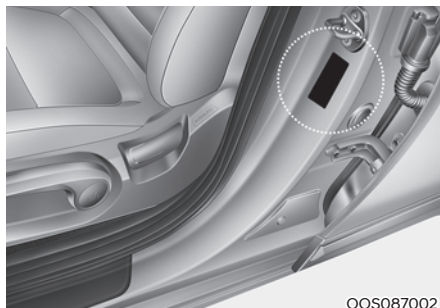

Oznaka certifikacije vozila pričvršćena na središnjem stupu vozačeve (ili suvozačeve) strane sadrži identifikacijski broj vozila (VIN).

## OZNAKA SPECIFIKACIJA I TLAKA U GUMAMA

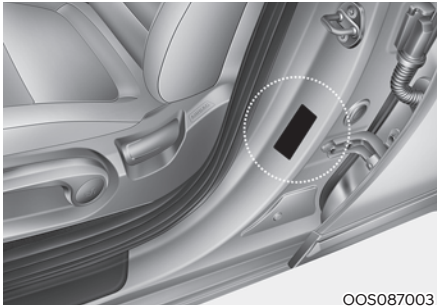

OOS087003

Gume isporučene na Vašem novom vozilu odabrane su kako bi pružile najbolje performanse u normalnoj vožnji. Oznaka guma smještena na središnjem stupu vozačeve strane sadrži preporučene tlakove zraka u gumama za Vaše vozilo.

## BROJ MOTORA

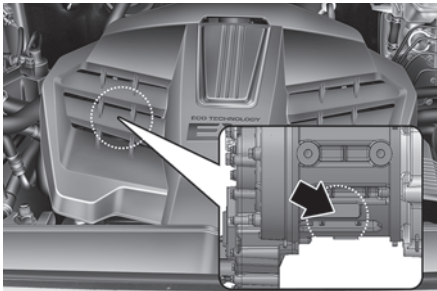

OOSEV088001

Broj motora je utisnut na blok motora kako je prikazano na crtežu.

## OZNAKA KOMPRESORA KLIMA UREĐAJA

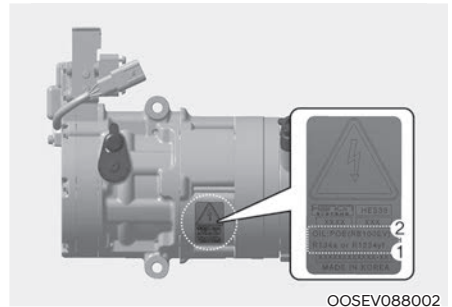

OOSEV088002

Oznaka kompresora sadrži informacije o vrsti kompresora kojim je Vaše vozilo opremljeno, kao i o modelu, broju dijela dobavljača, broju proizvodnje, rashladnom sredstvu (1) i rashladnom ulju (2).

## IZJAVA O SUKLADNOSTI

■ Primjer

CE CE 0678

CE0678

Komponente radio frekvencije vozila u skladu su sa zahtjevima i drugim važnim odredbama direktive 1995/5/EC.

Daljnje informacije, uključujući izjavu o sukladnosti proizvođača, dostupne su na sljedećoj HYUNDAI internetskoj stranici:

<http://service.hyundai-motor.com>



# 3. Sigurnosni sustavi vašeg vozila

Ovo poglavlje pruža važne obavijesti o tome kako zaštititi sebe i ostale putnike. Objasnjava i pokazuje ispravan način korištenja sjedala i sigurnosnih pojaseva te kako rade zračni jastuci. Također, ovdje možete pročitati ispravan način zaštite djece i dojenčadi dok su ona u vozilu.

|  |      |
|--|------|
| Važne sigurnosne napomene.....                         | 3-2  |
| Uvijek vežite pojaseve.....                            | 3-2  |
| Vežite svu djecu.....                                  | 3-2  |
| Opasnosti od zračnih jastuka .....                     | 3-2  |
| Ometanje vozača.....                                   | 3-2  |
| Kontrolirajte svoju brzinu.....                        | 3-2  |
| Održavajte vozilo u sigurnom stanju.....               | 3-2  |
| Sjedala .....  | 3-3  |
| Sigurnosne pretpostavke.....                           | 3-5  |
| Prednja sjedala .....                                  | 3-6  |
| Stražnja sjedala.....                                  | 3-11 |
| Naslone za glavu .....                                 | 3-14 |
| Grijanje i hlađenje sjedala.....                       | 3-18 |
| Sigurnosni pojasevi.....                               | 3-21 |
| Preduvjeti za korištenje sigurnosnih pojaseva .....    | 3-21 |
| Svjetlo upozorenja sigurnosnih pojaseva .....          | 3-22 |
| Sigurnosni pojasevi .....                              | 3-24 |
| Dodatne napomene o sigurnosnim pojasevima .....        | 3-29 |
| Briga o sigurnosnim pojasevima.....                    | 3-31 |
| Sigurnosni sustavi za djecu (CRS).....                 | 3-32 |
| Djeca uvijek moraju biti straga.....                   | 3-32 |
| Odabir sjedalice za djecu.....                         | 3-33 |
| Ugradnja dječje sjedalice.....                         | 3-35 |
| Zračni jastuk - dopunski sigurnosni sustav (SRS) ..... | 3-46 |
| Gdje su zračni jastuci?.....                           | 3-49 |
| Kako rade zračni jastuci? .....                        | 3-53 |
| Što očekivati nakon aktivacije zračnog jastuka? .....  | 3-57 |
| Zašto se zračni jastuk u sudaru nije aktivirao? .....  | 3-58 |
| Briga o SRS sustavu .....                              | 3-63 |
| Dodatne sigurnosne napomene.....                       | 3-64 |
| Oznake zračnih jastuka .....                           | 3-64 |

## VAŽNE SIGURNOSNE NAPOMENE

Ovdje ćete naći mnoge sigurnosne napomene i savjete koje će se ponavljati i u drugim poglavljima ovog priručnika. Obratite pažnju na njih, jer one značajno povećavaju vašu i sigurnost ostalih putnika u vozilu.

### Uvijek vežite sigurnosni pojas

Sigurnosni pojas pruža najbolju zaštitu u svim vrstama nezgoda. Zračni jastuci su zamišljeni kao dopuna, nikako zamjena!, sigurnosnim pojasevima. I stoga, iako je vaše vozilo opremljeno zračnim jastucima, UVIJEK vežite sigurnosne pojaseve i sebi i putnicima i to činite na ispravan način.

### Vežite svu djecu

Sva djeca mlađa od 13 godina bi se trebala voziti propisno vezana na stražnjim, nikako prednjim sjedalima. Dojenčad i bebe trebaju biti u dječjim sjedalima koje su propisno učvršćene. Veća djeca trebaju koristiti tzv. booster sjedalo sve dok ne porastu dovoljno da mogu nositi sigurnosni remen bez potrebe za dodatnim sjedalicom.

### Opasnosti od zračnih jastuka

Iako zračni jastuci spašavaju živote, oni ih mogu i ugroziti i izazvati teške ozljede putnicima koji sjede preblizu ili nisu ispravno vezani. Djeca i odrasle osobe niskog rasta su najviše ugrožene aktivacijom zračnog jastuka. Pridržavajte se uputa u ovom priručniku.

### Ometanje vozača

Ometanje vozača je ozbiljna i stvarna opasnost s mogućim smrtnim posljedicama. Sigurnost uvijek mora biti na prvom mjestu i vozač mora biti svjestan vlastite odgovornosti prema putnicima i ostalim sudionicima u prometu te održavati potrebnu razinu koncentracije.

Nju narušavaju jedenje, pijenje, pospanost, umor, posezanje za različitim stvarima tijekom vožnje, razgovor s putnicima i korištenje mobilnih telefona.

Svako skretanje pogleda s ceste je opasno i treba ga svoditi na apsolutni minimum. Kako bi se umanjile opasnosti od nezgode:

- UVIJEK podesite sve svoje mobilne uređaje (MP3 plejere, mobitele, navigacijske uređaje i sl.) dok vozilo stoji, nikako u vožnji.
- TELEFONIRANJE je dopušteno samo u skladu sa zakonskim propisima i kad ni na koji način ne ugrožava sudionike u prometu. NIKAD nemojte slati SMS poruke tijekom vožnje. To je zabranjeno u većini zemalja. Baš kao i telefoniranje tijekom vožnje bez korištenja hands free uređaja.
- NIKAD nemojte dopustiti da vam mobilni telefon skrene pažnju s vožnje. Vozač je jedini odgovoran za sigurnost putnika i ostalih sudionika u prometu i trebao bi uvijek ruke držati na upravljaču, a pogled uperen na cestu.

### Pazite na brzinu

Prevelika i neprilagođena brzina je jedan od najčešćih uzroka nezgoda. Općenito vrijedi pravilo: što je veća brzina, veći je rizik od ozljeda iako se teške ozljede mogu dogoditi i pri niskim brzinama. Nikad nemojte voziti brže nego je sigurno u datim okolnostima, bez obzira na ograničenje koje je na snazi.

### Održavajte vozilo u top formi

Puknuće gume ili mehanički kvar mogu biti iznimno opasni. Da bi se mogućnost takvog događaja svela na minimum, redovito provjeravajte tlak u gumama i održavajte vozilo kod ovlaštenog HYUNDAI trgovca sukladno planu redovnog održavanja i uz korištenje samo originalnih HYUNDAI dijelova. Tako će vaše vozilo uvijek biti u top formi.

## SJEDALA

■ LHD izvedba

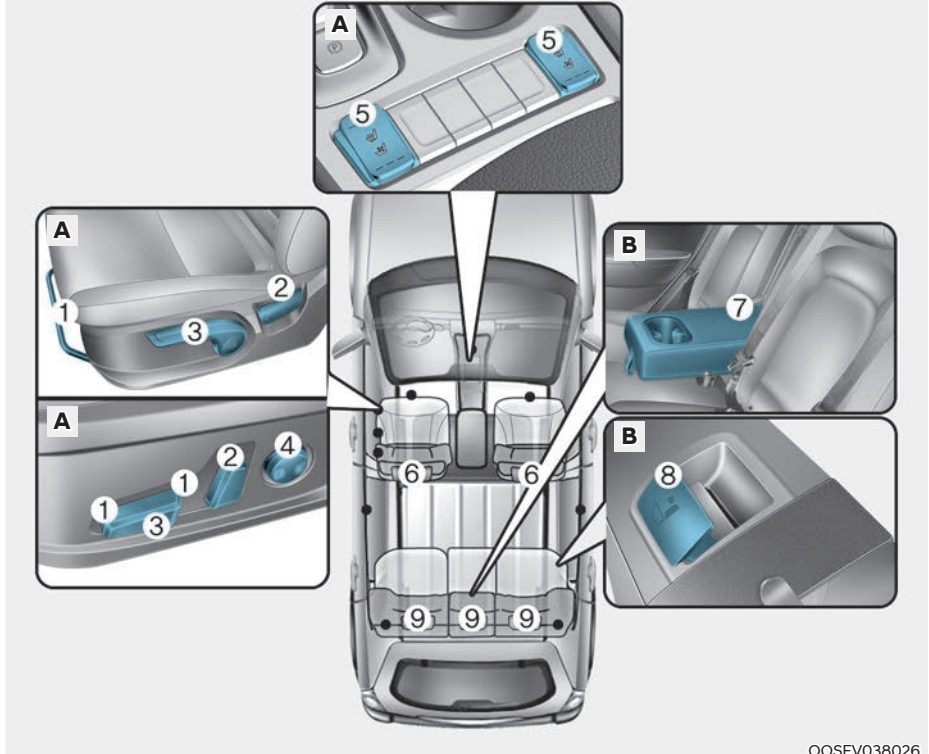

O0SEV038026

[A] : Prednje sjedalo, [B] : Stražnje sjedalo

### Prednje sjedalo

- (1) Podešavanje sjedala naprijed/natrag
- (2) Podešavanje nagiba naslona sjedala
- (3) Prilagodba visine sjedala\*
- (4) Prilagodba lumbalnog dijela (vozačko sjedalo)\*
- (5) Grijanje sjedala\*/Grijanje i ventilacija sjedala\*
- (6) Nasloni za glavu

### Stražnje sjedalo

- (7) Naslon za ruke\*
- (8) Naginjanje i preklapanje naslona
- (9) Naslon za glavu

\* : ako je u opremi

■ RHD izvedba

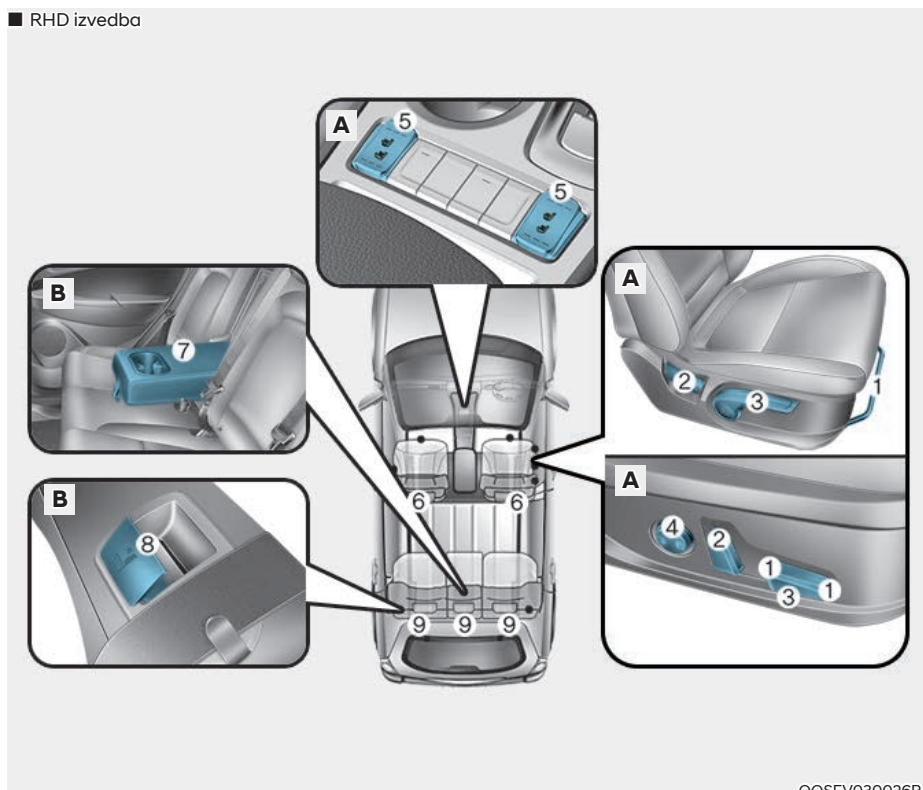

O0SEV030026R

[A] : Prednje sjedalo, [B] : Stražnje sjedalo

## Prednje sjedalo

- (1) Podešavanje sjedala naprijed/natrag
- (2) Podešavanje nagiba naslona sjedala
- (3) Prilagodba visine sjedala\*
- (4) Prilagodba lumbalnog dijela (vozačko sjedalo)\*
- (5) Grijanje sjedala\*/Grijanje i ventilacija sjedala\*
- (6) Nasloni za glavu

## Rear seat

- (7) Naslon za ruke\*
- (8) Naginjanje i preklapanje naslona
- (9) Naslon za glavu

\* : ako je u opremi



## Sigurnosne napomene

Podesite sjedalo tako da sjedite udobno, ali i sigurno. Pozicija na sjedalu igra iznimno veliku ulogu u zaštiti putnika, zajedno sa sigurnosnim pojasevima i zračnim jastucima.



### UPOZORENJE

Nemojte koristiti jastuk koji smanjuje trenje između sjedala i putnika. Kukovi suvozača mogu skliznuti ispod krilnog dijela sigurnosnog pojasa za vrijeme nesreće ili naglog zaustavljanja. Zato što sigurnosni pojas ne može pravilno raditi može doći do ozbiljnih ili smrtonosnih unutarnjih ozljeda.

## Zračni jastuci

Možete umanjiti rizik od ozljede u slučaju aktivacije zračnog jastuka. Nemojte sjediti preblizu upravljaču, već se od njega odmaknite što dalje možete, ali ne toliko da to ugrozi vašu sposobnost upravljanja vozilom.



### UPOZORENJE

Kako biste izbjegli ozljede ili smrt uzrokovanu aktiviranjem zračnih jastuka u sudaru, vozač treba sjediti što dalje moguće od zračnog jastuka upravljača. Suvozač mora pomaknuti svoje sjedalo što je dalje moguće i sjediti naslonjen na naslon sjedala.

- Zračni se jastuk trenutno napuhuje u slučaju sudara, putnici se mogu ozlijediti snagom otvaranja zračnih jastuka ako nisu u pravilnom položaju.
- Napuhavanje zračnog jastuka može uzrokovati ozljede lica ili tijela, ozljede zbog slomljenog stakla ili opeklina.
- Upravljački obruč držite u položaju 9:15 ili 14:45 kako biste smanjili mogućnost ozljeda ruku u slučaju aktivacije zračnog jastuka.
- NIKAD ne stavljajte ništa na područje ispod kojeg je zračni jastuk.
- Ne dopustite suvozaču da digne noge na prednju konzolu kako bis e u slučaju aktivacije zračnog jastuka umanjila mogućnost ozljede nogu ili koljena.

### Sigurnosni pojasevi

Prije kretanja na bilo kakvu, pa i iznimno kratku vožnju uvijek vežite sigurnosni pojas.

Putnici uvijek moraju sjediti u uspravnom položaju i biti propisno vezani. Djeca, bebe i dojenčad moraju biti sigurno smještena u sjedalicu prikladnu njihovoj dobi i veličini. Djeca koja su prerasla sjedalice moraju sjediti uspravno i koristiti sigurnosne pojaseve baš kao i odrasli putnici.



### UPOZORENJE

Pridržavajte se ovih uputa za korištenje sigurnosnih pojaseva:

- **NIKAD** ne pokušavajte jednim pojasem vezati više od jedne osobe.
- Naslon sjedala mora biti podignut uspravno, a sigurnosni pojas prelaziti preko kukova putnika.
- **NIKAD** ne vozite dijete u krilu odrasle osobe. Djeca se moraju voziti u svojim sjedalicama.
- Sigurnosni pojas ne smije prelaziti preko vrata putnika, biti zaglavljnjen preko predmeta s oštrim rubovima ili proveden tako da nije priljubljen uz prsni koš putnika.
- Sigurnosni pojas se ne smije zapetljati ili zaglaviti.

### Prednja sjedala

Prednja se sjedala mogu podesiti pomoću kontrola koje se nalaze uz nasjedni jastuk. Prije nego krenete podesite sjedalo tako da su vam nožne komande lako dosežne, da možete lako okretati upravljač i rukom dohvatiti sve komande na središnjoj konzoli.



### UPOZORENJE

Obratite pozornost na ove savjete kod podešavanja sjedala:

- **NIKAD** nemojte podešavati sjedalo dok je vozilo u pokretu. To može uzrokovati gubitak kontrole što će rezultirati nesrećom kao što je smrt, ozbiljne ozljede ili oštećenje imovine.
- Slobodni predmeti u području vozačevih nogu mogu ometati rad stopala, te uzrokovati nesreću. Ne stavljajte ništa ispod prednjih sjedala.
- Kad vraćate naslon sjedala u uspravan položaj, činite to polako i provjerite je li sigurno te nema li putnika oko njega. Ako se naslon sjedala naglo uspravi bez pridržavanja i nadzora, sjedalo se može pomaknuti naprijed i udariti putnika te ga čak i ozlijediti svojim naslonom.
- Nemojte dopustiti bilo čemu da ometa postavljanje naslona sjedala u normalan položaj. Pohranjivanje stvari na naslon ili na bilo koji drugi način ometanje pravilnog zaključavanja naslona sjedala može rezultirati ozbiljnim ili smrtonosnim ozljedama u slučaju naglog zaustavljanja ili sudara.
- Uvijek vozite i putujte s uspravnim naslonima sjedala i krilnim dijelom sigurnosnog pojasa tijesno i nisko preko bokova. To je najbolji položaj koji vas štiti u slučaju nesreće.

- Kako bi se izbjegle moguće ozbiljne ozljede zračnim jastukom, uvijek sjedite što je moguće dalje od upravljača, zadržavajući udoban položaj kontrole nad vozilom. Preporučuje se da su vam prsa udaljena najmanje 250 mm od upravljača.



## OPREZ

Za sprječavanje ozljeda:

- Ne podešavajte sjedalo dok ste vezani sigurnosnim pojaseom. Pomicanje sjedala prema naprijed može stvoriti pritisak na prsni koš i trbuh.
- Pazite da vam ruke ili prste ne 'uhvati' mehanizam pomicanja sjedala dok je ono u pokretu.

### Ručno (manualno) podešavanje

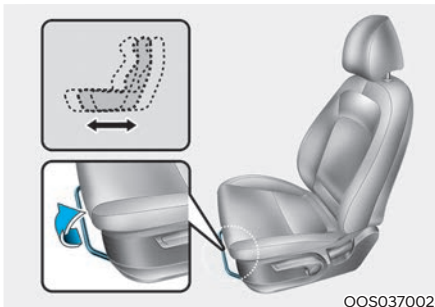

#### Naprijed i nazad

Za pomicanje sjedala prema naprijed i nazad:

1. Povucite ručicu za podešavanje sjedala i držite je.
2. Pomaknite sjedalo u položaj koji želite.
3. Otpustite ručicu i provjerite je li sjedalo zaključano u mjestu. Podesite sjedalo prije vožnje i provjerite je li sigurno zaključano pokušavajući pomaknuti sjedalo prema naprijed i natrag bez upotrebe ručice. Ako se sjedalo kreće, nije ispravno zaključano.

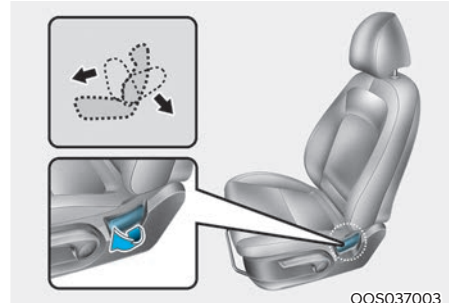

#### Nagib naslona sjedala

Za pomicanje naslona sjedala:

1. Blago se nagnite naprijed i povucite ručicu za podešavanje naslona.
2. Oprezno se oslonite i pomaknite naslon sjedala u položaj koji želite.
3. Otpustite ručicu i provjerite je li sjedalo zaključano u mjestu. (Ručica se MORA vratiti u početni položaj da bi se sjedalo zaključalo u mjestu.)

### Nagnut naslon

Sjedenje u nagnutom položaju dok je vozilo u pokretu može biti iznimno opasno. Čak i ako ste vezani, karakteristike sigurnosnih sustava neće raditi kako je zamišljeno ako je nagib naslona prevelik.

### UPOZORENJE

**Vožnja s položenim prednjim sjedalom može dovesti do ozbiljnih ili smrtonosnih ozljeda u slučaju nesreće. Ako je prednje sjedalo položeno tijekom nesreće, kukovi putnika mogu skliznuti ispod krilnog dijela sigurnosnog pojasa te će nezaštićeni trbuh pretrpjeti veliku silu. To može uzrokovati ozbiljne ili smrtonosne unutarnje ozljede. Vozač mora upozoriti suvozača da naslon sjedala drži u uspravnom položaju kad god je vozilo u pokretu.**

Sigurnosni pojasevi moraju biti prebačeni preko kukova i prsnog koša da bi radili kako je zamišljeno. Ako je nagib naslona prevelik, rameni dio pojasa neće odraditi svoj posao kako treba, jer neće biti priljubljen uz prsni koš. Umjesto toga, bit će ispred. U slučaju nezgode, možete biti odbačeni na pojas što će izazvati ozljede vrata i/li prsnog koša.

Što je veći nagib sjedala, veća je mogućnost za tzv. efekt podmornice gdje tijelo klizne ispod sigurnosnog pojasa i istovremeno vrat udara u rameni dio pojasa.

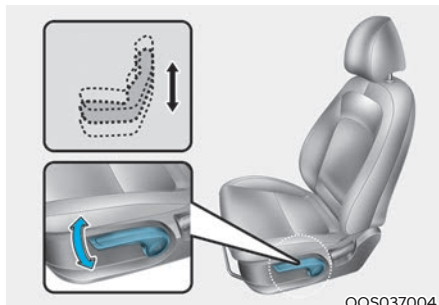

### Visina sjedala (ako je u opremi)

Za mijenjanje visine sjedala gurnite polugu prema gore ili prema dolje:

- Kako biste spustili sjedalo, gurnite polugu nekoliko puta prema dolje.
- Kako biste podigli sjedalo, povucite polugu nekoliko puta prema gore.

### Električno podešavanje (ako je u opremi)

Prednje sjedalo može se podešavati prekidačima smještenima na donjoj vanjskoj strani sjedala. Prije vožnje, podesite sjedalo u željeni položaj, odnosno tako da možete lako koristiti upravljač, pedale i prekidače na instrument ploči.



#### UPOZORENJE

Električno podesivo sjedalo funkcionira i kada je paljenje u položaju OFF. Stoga, djeca nikad ne bi smjela biti ostavljena u vozilu bez nadzora.

#### OPASKA

Kako biste spriječili oštećenje sjedala:

- Električno podesivo sjedalo pokreće elektromotor. Upotrebljavajte ga samo kada je potrebno. Pretjerana uporaba može oštetiti električne komponente.
- Električno podesivo sjedalo tijekom uporabe koristi velike količine električne energije. Radi sprečavanja nepotrebnog trošenja električnog sustava, električno podešavanje ne upotrebljavajte duže nego što je potrebno dok je motor isključen.
- Nemojte koristiti dva ili više prekidača električno podesivog sjedala u isto vrijeme. Time se može uzrokovati kvar elektromotora ili električnih komponenti.

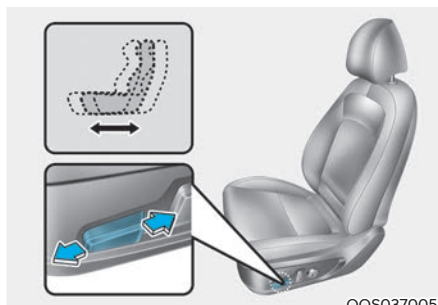

OOS037005

#### Naprijed i nazad

1. Pritisnite prekidač naprijed ili nazad kako bi sjedalo pomaknuli u položaj koji želite.
2. Otpustite prekidač kada je sjedalo u položaju koji želite.

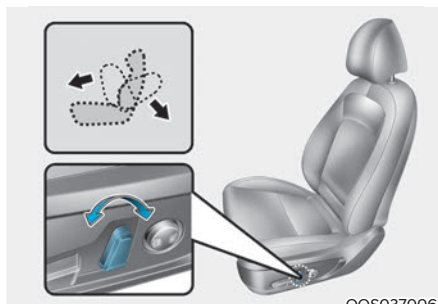

OOS037006

#### Nagib naslona sjedala

1. Pritisnite prekidač naprijed ili nazad kako bi naslon sjedala pomaknuli u položaj koji želite.
2. Otpustite prekidač kada je sjedalo u položaju koji želite.

### Nagnut naslon

Sjedenje u nagnutom položaju dok je vozilo u pokretu može biti iznimno opasno. Čak i ako ste vezani, karakteristike sigurnosnih sustava neće raditi kako je zamišljeno ako je nagib naslona prevelik.

### UPOZORENJE

**Vožnja s položenim prednjim sjedalom može dovesti do ozbiljnih ili smrtonosnih ozljeda u slučaju nesreće. Ako je prednje sjedalo položeno tijekom nesreće, kukovi putnika mogu skliznuti ispod krilnog dijela sigurnosnog pojasa te će nezaštićeni trbuh pretrpjeti veliku silu. To može uzrokovati ozbiljne ili smrtonosne unutarnje ozljede. Vozač mora upozoriti suvozača da naslon sjedala drži u uspravnom položaju kad god je vozilo u pokretu.**

Sigurnosni pojasevi moraju biti prebačeni preko kukova i prsnog koša da bi radili kako je zamišljeno. Ako je nagib naslona prevelik, rameni dio pojasa neće odraditi svoj posao kako treba, jer neće biti priljubljen uz prsni koš. Umjesto toga, bit će ispred. U slučaju nezgode, možete biti odbačeni na pojas što će izazvati ozljede vrata i/li prsnog koša.

Što je veći nagib sjedala, veća je mogućnost za tzv. efekt podmornice gdje tijelo klizne ispod sigurnosnog pojasa i istovremeno vrat udara u rameni dio pojasa.

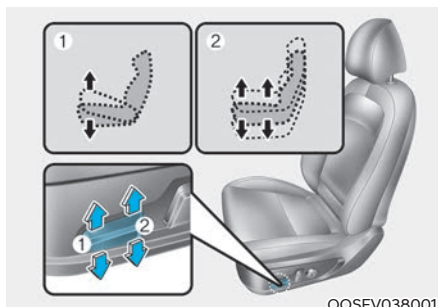

OOSEV038001

#### Visina sjedala (1. ako je u opremi)

Povucite prednji dio prekidača gore za podizanje ili dolje za spuštanje prednjeg dijela sjedeće površine. Povucite stražnji dio prekidača gore za podizanje ili dolje za spuštanje stražnjeg dijela sjedeće površine.

Otpustite prekidač kada je sjedalo u položaju koji želite.

#### Visina sjedala (2. ako je u opremi)

Povucite prednji dio prekidača gore za podizanje ili dolje za spuštanje prednjeg dijela sjedeće površine. Povucite stražnji dio prekidača gore za podizanje ili dolje za spuštanje stražnjeg dijela sjedeće površine.

Otpustite prekidač kada je sjedalo u položaju koji želite.

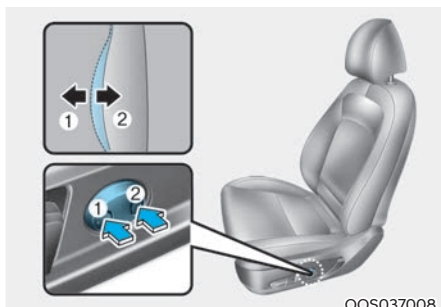

OOS037008

### Lumbalna potpora sjedala (za sjedalo vozača, ako je u opremi)

1. Lumbalna potpora sjedala može se podešavati prekidačem lumbalne potpore smještenim sa strane sjedala.
2. Pritisnite prednji dio prekidača (1) za povećanje potpore ili stražnji dio prekidača (2) za smanjivanje potpore. Otpustite prekidač kada je lumbalna potpora u položaju koji želite.

### Pretnice u naslonima sjedala (ako su u opremi)

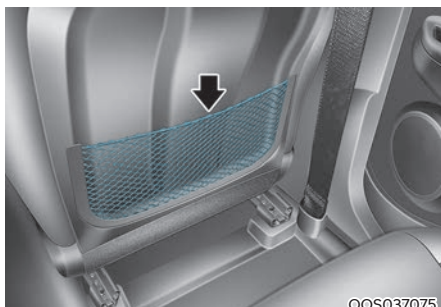

OOS037075

Prednja sjedala straga nude pretnice za sitnice.

### OPREZ

Nemojte u pretnice na naslonima prednjih sjedala stavljati teške ili oštre predmete. U slučaju nezgode oni mogu izletjeti i ozlijediti putnike.

## Stražnja sjedala

### Preklapanje stražnjih sjedala

Naslone stražnjih sjedala mogu se preklopiti kako bi omogućili prijevoz dugih predmeta ili povećao obujam prtljažnika.

### UPOZORENJE

- Nikada se nitko ne bi smio voziti u prtljažnom prostoru ili sjediti ili ležati na položenom naslonu sjedala dok se vozilo kreće. Svi putnici moraju ispravno sjediti u sjedalima i biti ispravno vezani za vrijeme vožnje.
- Prtljaga i svi ostali predmeti moraju biti položeni u području prtljažnika. Ako su predmeti veliki, teški, ili nagomilani, moraju biti osigurani. Ni pod kojim uvjetima teret se ne smije nagomilati više od gornjeg ruba naslona sjedala. Nepoštovanje ovih upozorenja može izazvati ozbiljne ozljede ili smrt u slučaju naglog kočenja, sudara ili prevrtanja.

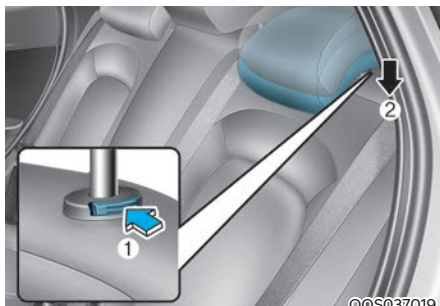

©OOS037019

Preklapanje stražnjih naslona:

1. Uspravite naslon prednjeg sjedala i pomaknite sjedalo prema naprijed (ako je potrebno).
2. Spustite naslone za glavu u najniži položaj.

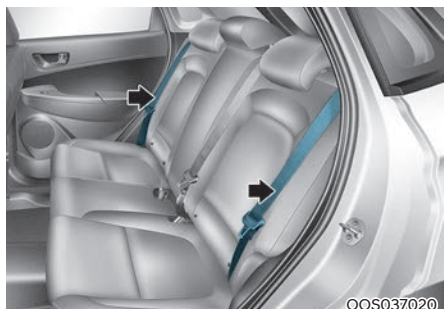

3. Pomaknite sigurnosne pojaseve prema van prije samog obaranja naslona stražnje klupe. Ako to ne napravite, može doći do zapetljanja sigurnosnih pojaseva i naslona.

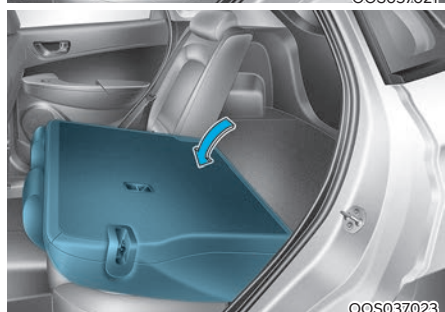
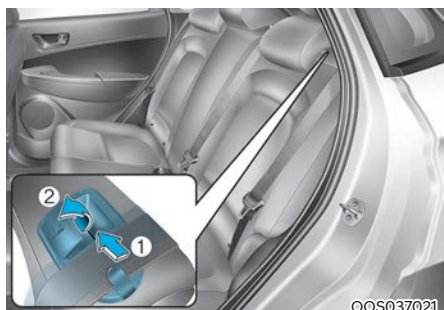

4. Povucite ručice za preklapanje naslona (2) iz vodilice (1) i povucite naslon prema naprijed.

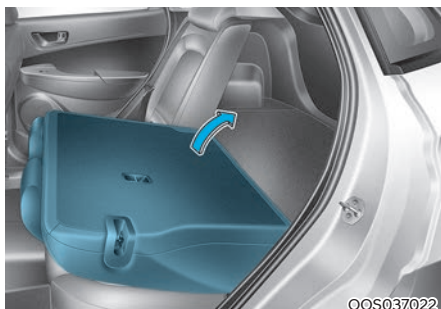

5. Kako biste iznova koristili stražnja sjedala dignite naslon i povucite ga unazad dok ne klikne u položaj. Naslon mora kliknuti, jer je to znak da je sigurno učvršćen. Kad vraćate naslon u uspravan položaj, provjerite je li kliknuo u mjesto. Ako je sve u redu, nije ga moguće nagnuti prema naprijed. Ako je moguće, onda nije zaključan.

Vratite pojaseve u vodilice.

### UPOZORENJE

Nakon podešavanja sjedala uvijek provjerite je li sigurno zaključano u mjestu, pokušavajući pomaknuti sjedalo naprijed ili natrag, bez da koristite polugu za otpuštanje. Iznenadno ili neočekivano pomicanje sjedala vozača može izazvati gubljenje kontrole nad vozilom uzrokujući nesreću.

### UPOZORENJE

Ne ostavljajte stvari na stražnjim sjedalima, jer one u slučaju naglog kočenja ili nezgode mogu poletjeti prema naprijed i izazvati ozbiljne ozljede ili čak i smrt.



### OPREZ

Oštećenje kopče stražnjih sigurnosnih pojaseva

Tijekom preklapanja stražnje klupe, umetnite kopču u džep između stražnjeg naslona i jastuka. To će spriječiti kopču da se ošteti.

### OPREZ

Stražnji sigurnosni pojasevi

Pripazite da prilikom vraćanja naslona stražnje klupe u prvobitni položaj vratite i sigurnosne pojaseve na njihovo mjesto. Provedite stražnje sigurnosne pojaseve kroz njihove vodilice kako biste spriječili njihovo zaplitanje u ili ispod naslona sjedala.

### OPASKA

- Pripazite da prilikom vraćanja naslona stražnje klupe u prvobitni položaj vratite i sigurnosne pojaseve na njihovo mjesto.
- Provedite stražnje sigurnosne pojaseve kroz njihove vodilice kako biste spriječili njihovo zaplitanje u ili ispod naslona sjedala.

### UPOZORENJE

Teret

Ne ostavljajte stvari na stražnjim sjedalima, jer one u slučaju naglog kočenja ili nezgode mogu poletjeti prema naprijed i izazvati ozbiljne ozljede ili čak i smrt. Sav teret u kabini mora bit osiguran od pomicanja.

### Naslon za ruke

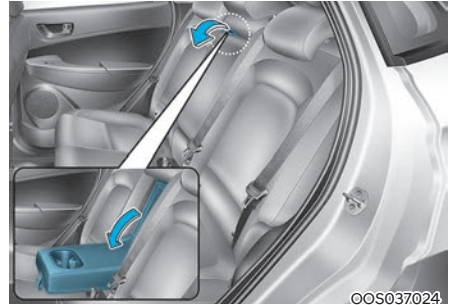

Naslon za ruke smješten je u sredinu naslona stražnje klupe. Ako ga namjeravate koristiti, izvucite ga iz naslona.

### Nasloni za glavu

Sjedala vozača i suvozača opremljeni su naslonom za glavu za udobnost i sigurnost putnika. Naslon za glavu ne pruža samo udobnost vozaču i suvozaču, nego također pomaže zaštititi glavu i vrat u slučaju sudara, posebice kod slučajeva naleta na vaše vozilo straga.

### UPOZORENJE

- Nikada nemojte podešavati naslon za glavu sjedala vozača dok je vozilo u pokretu.
- Nikada ne upravljajte vozilom s uklonjenim naslonima za glavu jer se u slučaju nesreće mogu dogoditi ozbiljne ozljede putnika. Kada su ispravno podešeni, nasloni za glavu mogu pružiti zaštitu od teških ozljeda vrata.

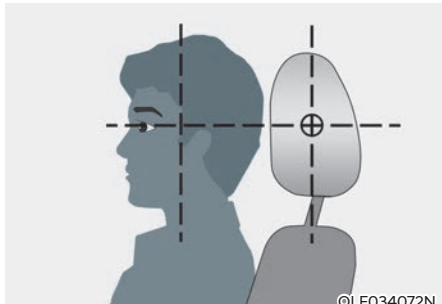

- Za maksimalnu efikasnost u slučaju nesreće, naslon za glavu treba prilagoditi tako da je sredina naslona za glavu na istoj visini kao i težište glave putnika. Općenito, težište glave većine ljudi je u približnoj visini vrha njihovih očiju.
- Također, prilagodite naslon za glavu što je moguće bliže glavi. Iz tog razloga ne preporučuje se uporaba jastuka koji drži tijelo udaljeno od naslona sjedala.
- Nakon podešavanja naslon za glavu treba kliknuti na mjesto.

### OPASKA

**NIKAD** nemojte udarati ili vući naslon za glavu, jer ga to može oštetiti.



### OPREZ

Ako se nitko ne vozi na stražnjim sjedalima, spustite naslone za glavu u najniži položaj kako vam oni ne bi ometali pogled unazad.

## Nasloni za glavu

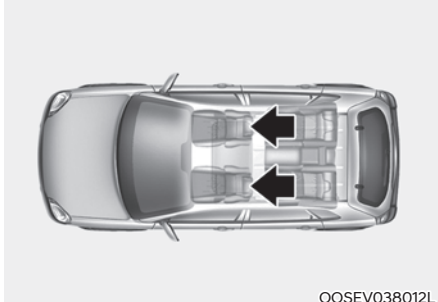

Sjedala vozača i suvozača opremljeni su podesivim naslonima za glavu za udobnost i sigurnost putnika.

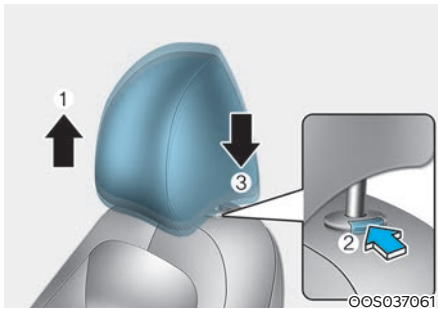

### Podešavanje visine naslona

Kako podesiti visinu?

1. Za podizanje naslona za glavu, povucite ga u željeni položaj (1).

Spuštanje naslona za glavu:

1. Za spuštanje naslona za glavu, pritisnite i držite tipku za oslobađanje (2) na nosaču naslona.
2. Spustite naslon za glavu na željeno mjesto (3).

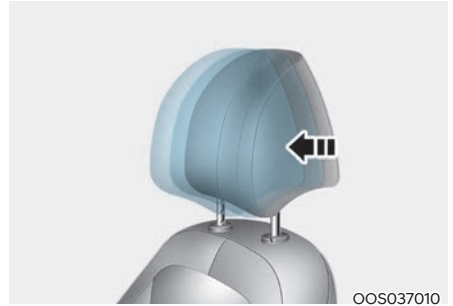

### Podešavanje naslona za glavu naprijed/nazad (ako je u opremi)

Naslon za glavu se može pomaknuti prema naprijed u tri različita položaja povlačenjem prema naprijed dok se ne zaustavi. Za podešavanje stražnjeg položaja povucite naslon skroz prema naprijed i potom ga pustite.

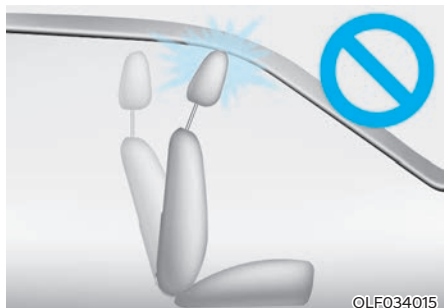

### OPASKA

Ako naslon sjedala nagnete prema naprijed, a naslon za glavu i sjedalo su podignuti do maksimuma, naslon za glavu može doći u dodir sa sjenilom ili drugim dijelovima vozila.

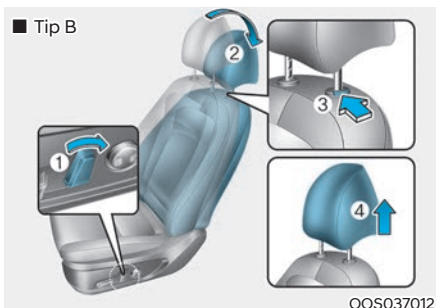
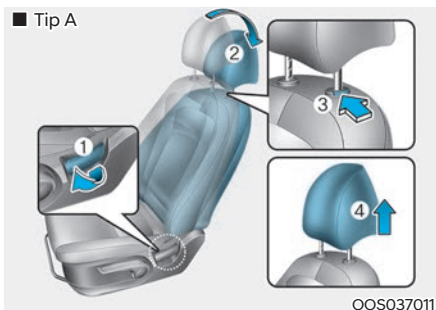

### Uklanjanje/ponovna ugradnja naslona za glavu

Kako biste uklonili naslon za glavu:

1. Nagnite naslon sjedala unazad (2) ručicom/prekidačem za podešavanje (1).
2. Podignite naslon za glavu koliko god možete.
3. Pritisnite tipku za otpuštanje (3) dok naslon za glavu povlačite prema gore (4).



### UPOZORENJE

**NEVER** allow anyone to travel in a seat with the headrest removed.

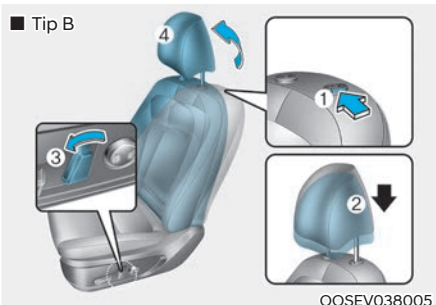
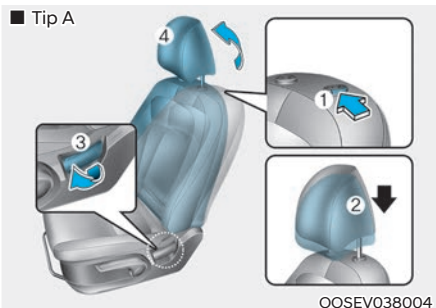

Kako biste ponovno ugradili naslon za glavu:

1. Nagnite naslon.
2. Stavite šipke naslona za glavu (2) u rupe dok držite tipku za otpuštanje (1).
3. Vratite naslon sjedala (4) u prvobitnu poziciju pomoću ručice/prekidača za podešavanje (3).
4. Podesite naslon za glavu na odgovarajuću visinu.

### UPOZORENJE

Uvijek provjerite je li naslon za glavu zaključan u željenom i ispravnom položaju nakon ponovne ugradnje.

### Nasloni za glavu straga

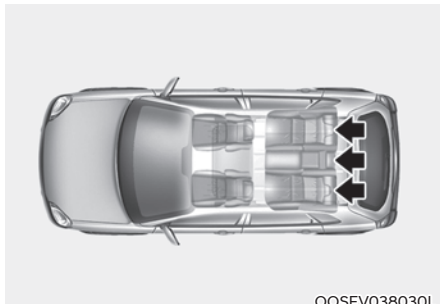

Stražnja su sjedala opremljena naslonima za glavu za sva tri putnika kako bi im pružila udobnost i zaštitu. Nasloni za glavu ne nude samo udobnost za putnike, već i nude zaštitu glave i vrata u slučaju sudara.

### OPREZ

- Za maksimalnu efikasnost u slučaju nesreće, naslon za glavu treba prilagoditi tako da je sredina naslona za glavu na istoj visini kao i težište glave putnika. Općenito, težište glave većine ljudi je u približnoj visini vrha njihovih očiju.

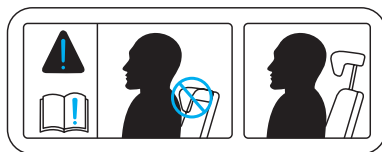

- Također, prilagodite naslon za glavu što je moguće bliže glavi. Iz tog razloga ne preporučuje se uporaba naslona u svojem najnižem položaju.

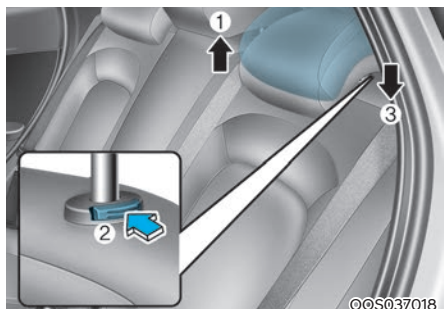

### Poděšavanje visine naslona

Podizanje naslona:

1. Za podizanje naslona za glavu, povucite ga u željeni položaj (1).

Spuštanje naslona:

1. Za spuštanje naslona za glavu, pritisnite i držite tipku za oslobađanje (2) na nosaču naslona.
2. Spustite naslon za glavu na željeno mjesto (3).

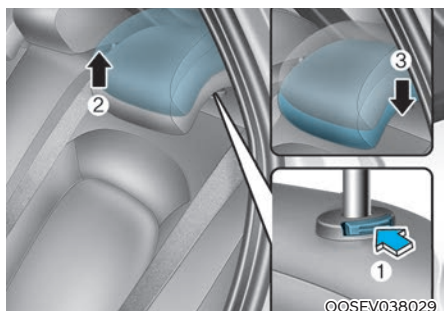

### Uklanjanje/ponovna ugradnja naslona za glavu

1. Kako biste uklonili naslon za glavu, podignite naslon za glavu koliko god možete.
2. Pritisnite tipku za otpuštanje (1) dok naslon za glavu povlačite prema gore (2).

Ponovna ugradnja naslona za glavu:

1. Da biste ponovno ugradili naslon za glavu, stavite šipke naslona za

glavu (3) u rupe dok držite tipku za otpuštanje (1).

2. Potom podesite naslon za glavu na odgovarajuću visinu.

### UPOZORENJE

Uvijek provjerite je li naslon za glavu zaključan u željenom i ispravnom položaju nakon ponovne ugradnje.

### Grijana i ventilirana sjedala

#### *Grijači sjedala (ako je u opremi)*

Grijači sjedala griju prednja sjedala za vrijeme hladnog vremena.

### UPOZORENJE

Putnici moraju biti posebno oprezni kod upotrebe grijača sjedala zbog mogućnosti pregrijavanja ili opekline. Putnici moraju biti u mogućnosti osjetiti ako sjedalo postaje prevruće tako da ga mogu isključiti. Grijači sjedala mogu uzrokovati opekline čak i pri niskim temperaturama, pogotovo ako se koriste dulje vrijeme.

Vozač mora voditi posebnu brigu o sljedećim vrstama putnika:

- Dojenčad, djeca, starije osobe ili osobe s invaliditetom, ili bolnički bolesnici na van-bolničkom liječenju.
- Osobe s osjetljivom kožom ili koje lako izgore.
- Umorni pojedinci.
- Opijeni pojedinci.
- Ljudi koji uzimaju lijekove koji mogu uzrokovati pospanost (tablete za spavanje i dr.)

### UPOZORENJE

NIKAD ništa nemojte stavljati na sjedalo što pruža izolaciju od topline (poput deke ili jastuka), ako su uključeni grijači. To može izazvati pregrijavanje sjedala što može dovesti do pregaranja navlake i oštećenja sjedala.

**OPASKA****- Oštećenje sjedala**

- Kad čistite sjedala, nemojte koristiti otapala kao što su razrjeđivači, benzen, alkohol ili benzin. To može oštetiti površinu grijača ili sjedala.
- Kako biste spriječili pregrijavanje površine grijača sjedala, dok su grijači u radu nemojte stavljati na sjedalo ništa što izolira toplinu, kao što su deke, jastuci ili navlake za sjedala.
- Nemojte stavljati nikakve oštre ili teške predmete na sjedala opremljena grijačima sjedala jer mogu oštetiti grijače.
- Nemojte mijenjati navlaku sjedala. Time se može oštetiti sustav grijanja ili ventilacije sjedala.

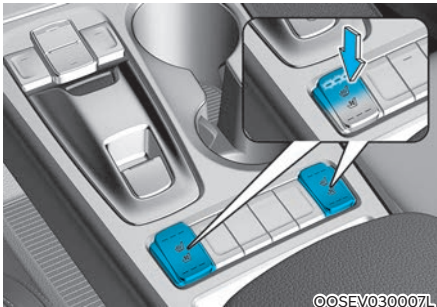

Kad je prekidač paljenja u položaju ON, pritisnite bilo koji od prekidača za grijače sjedala vozača ili suvozača.

Tijekom blagog vremena ili u uvjetima u kojima nije potreban rad grijača sjedala, držite prekidače u položaju OFF.

- Svaki put kad pritisnete prekidač, postavka temperature sjedala mijenja se i glasi:

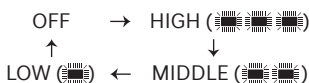

- Ako, dok su grijači uključeni, pritisnete prekidač i držite ga dulje od 1.5 sekunde, grijači će se isključiti.

- Grijači sjedala vraćaju se u položaj OFF kada god se prekidač paljenja stavlja u položaj ON.

**i Obavijest**

S prekidačem grijača sjedala u položaju ON, sustav grijanja u sjedalu se isključuje ili uključuje automatski ovisno o temperaturi sjedala.

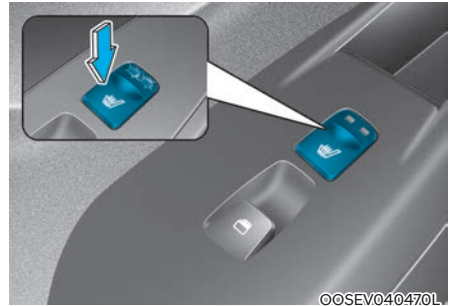
**Grijanje stražnjih sjedala (ako je u opremi)**

Kad je vozilo spremno za vožnju (🚗) pritisnite bilo koji od prekidača za grijače stražnjih sjedala. Tijekom blagog vremena ili u uvjetima u kojima nije potreban rad grijača sjedala, držite prekidače u položaju OFF.

- Svaki put kad pritisnete prekidač, postavka temperature sjedala mijenja se i glasi:



- Grijači sjedala vraćaju se u položaj OFF kada god se prekidač paljenja stavlja u položaj ON.

**i Obavijest**

S prekidačem grijača sjedala u položaju ON, sustav grijanja u sjedalu se isključuje ili uključuje automatski ovisno o temperaturi sjedala.

### Hlađenje sjedala (ako su dio opreme)

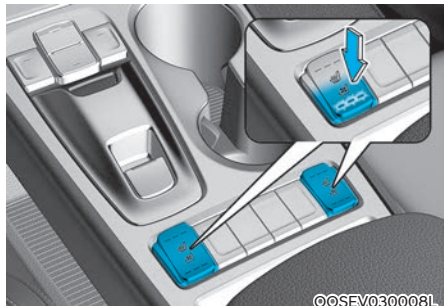

Ventilacija prednjih sjedala služi njihovom hlađenju. Zrak se ispuhuje kroz male rupe na površini sjedala i naslona sjedala.

Kada rad ventilacije sjedala nije potreban, držite prekidače u položaju OFF.

Dok je vozilo u modu spremnom za vožnju, pritisnite donji dio prekidača da biste ohladili vozačko sjedalo ili suvozačko sjedalo (ako je u opremi).

- Svaki put kad pritisnete prekidač, protok zraka mijenja se na sljedeći:

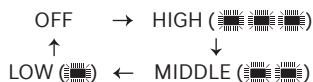

- Ako, dok je uključeno hlađenje i pritisnete prekidač i držite ga dulje od 1.5 sekunde, hlađenje će se isključiti.
- Ventilatori sjedala vraćaju se u položaj OFF kada god se prekidač paljenja stavlja u položaj ON

### OPASKA

Kao biste izbjegli oštećenje sjedala pridržavajte se ovih uputa:

- Koristite grijanje i ventiliranje sjedala SAMO kad je uključen klima-uređaj. Pretjerano korištenje grijanja i hlađenja sjedala uz isključen klima-uređaj mogu izazvati kvar sustava grijanja i hlađenja sjedala.
- Kad čistite sjedala, nemojte koristiti otapala kao što su razrjeđivači, benzen, alkohol ili benzin. To može oštetiti površinu grijača ili sjedala.
- Nikad ne biste smjeli prolići nikakvu tekućinu po sjedalima, jer bi to moglo blokirati otvore za prolaz zraka i izazvati kvar sjedala.
- Nemojte prekrivati sjedala bilo čime što može omesti protok zraka. Isto tako, nemojte stavljati novine ili plastične vrećice ispod sjedala, jer bi one mogle blokirati otvore za protok zraka i izazvati kvar sjedala.
- Nemojte mijenjati navlaku sjedala. Time se može oštetiti sustav grijanja ili ventilacije sjedala.
- Ako prozračivanje ne radi, iznova pokrenite vozilo. Ako nema promjene, preporučujemo da posjetite ovlaštenog HYUNDAI trgovca.



## SIGURNOSNI POJASEVI

Ovo poglavlje pruža bitne informacije o pravilnom načinu korištenja sigurnosnih pojaseva te upozorava na tipične pogreške i postupke koje nikako ne bi trebalo činiti.

### Sustav sigurnosnih pojaseva

Uvijek vežite sigurnosne pojaseve i svakako inzistirajte na tome da ih nose svi putnici. Zračni jastuci su dodatni sustav zaštite, ali oni su konstruirani kao dopuna sigurnosnim pojasevima, nikako zamjena za njih. Na koncu, i zakon nalaže da svi putnici u vozilu moraju biti vezani tijekom vožnje.



### UPOZORENJE

**SVI putnici za cijelo vrijeme vožnje moraju biti vezani, neovisno o mjestu na kojem sjede:**

- Za maksimalnu učinkovitost sigurnosnog sustava, sigurnosni pojasevi moraju se **UVIJEK** koristiti kad god je automobil u pokretu.
- Sigurnosni su pojasevi najučinkovitiji kada su nasloni sjedala u uspravnom položaju.
- Djeca do 12 godina moraju biti uvijek ispravno zaštićena na stražnjim sjedalima. **NIKAD** ne dopustite djeci da se voze na suvozačevom sjedalu. Ako dijete starije od 12 godina mora sjediti na suvozačevom sjedalu, pomaknite sjedalo što je dalje moguće i ispravno ga zaštitite u sjedalu.
- **NIKAD** nemojte prevoziti dijete koje sjedi nekom u krilu.
- Svako dijete mora sjediti na svojem mjestu i biti propisno vezano. Ne dopustite da dijele sjedalo ili sigurnosni pojas.
- Nikad nemojte nositi rameni pojas ispod ruke ili iza leđa. Neispravan položaj pojasa za rame može uzrokovati ozbiljne ozljede u sudaru. Rameni pojas treba biti postavljen preko sredine vašeg ramena i ključne kosti.

- Nemojte nositi savijeni sigurnosni pojas. Savijeni pojas ne može dobro odraditi svoj posao. U sudaru vas može čak i porezati. Provjerite da je remen pojasa ravan i nije savijen.
- Pazite da ne oštetite remenje ili mehanizam sigurnosnog pojasa. Ako je remenje ili mehanizam pojasa oštećen, zamijenite ga.
- Nikad nemojte stavljati pojas preko lako lomljivih predmeta. Ako se dogodi naglo zaustavljanje ili sudar, pojas ih može oštetiti.
- **NIKAD** nemojte otpuštati sigurnosni pojas tijekom vožnje. To može izazvati gubitak kontrole nad vozilom i nesreću.
- Kopča sigurnosnog pojasa uvijek treba biti čista i ispravna. Neispravna ili blokirana kopča može zatajiti u ključnom trenutku te tako omogućiti ozljedu vozača i/li putnika.
- Ne pokušavajte izmjene i dopune koje će spriječiti mehanizam podešavanja da zategne pojas, ili spriječiti sklop sigurnosnog pojasa da bude prilagođen za zatezanje.



### UPOZORENJE

Oštećeni sigurnosni pojasevi i dijelovi sjedala neće raditi kako je zamišljeno. Uvijek zamijenite sve što je na bilo koji način oštećeno:

- Ako je vozilo sudjelovalo u sudaru, obavezno zamijenite kompletan sustav sigurnosnih pojaseva, čak i ako se čini da nisu ni na koji način oštećeni.
- Pojas ne smije biti zapetljan, oštećen ili oslabljen.
- Ako je bilo koji dio sustava oštećen na bilo koji način, zamijenite sve povezane komponente.

### Indikator upozorenja za sigurnosni pojas

#### Upozorenje za sigurnosni pojas



#### Upozorenje pojasa vozača

Kao podsjetnik za vozača i suvozača, svjetlo upozorenja sigurnosnog pojasa će treptati ili svijetliti i zvuk upozorenja zvoniti kako slijedi. Svjetlo upozorenja sigurnosnog pojasa će svijetliti otprilike 6 sekundi svaki put kada uključite kontakt, bez obzira na pričvršćivanje pojasa.

Ako je vozačev sigurnosni pojas otkopčan nakon uključivanja kontakta, svjetlo upozorenja sigurnosnog pojasa će svijetliti dok se pojas ne veže. Ako je vozačev sigurnosni pojas otkopčan dok je uključen kontakt, svjetlo upozorenja sigurnosnog pojasa će svijetliti dok se pojas ne veže.

Ako i dalje ne pričvrstite sigurnosni pojas i vozite sporije od 20 km/h, žaruljica upozorenja početak će treptati ili svijetliti dok se ne vežete.

Ako i dalje ne pričvrstite sigurnosni pojas i vozite brže od 20 km/h zvuk upozorenja će zvoniti otprilike 100 sekundi i odgovarajuća žaruljica će treptati.



#### Upozorenje pojasa suvozača

Kao podsjetnik za vozača i suvozača, svjetlo upozorenja sigurnosnog pojasa će treptati ili svijetliti i zvuk upozorenja zvoniti kako slijedi. Svjetlo upozorenja sigurnosnog pojasa će svijetliti otprilike 6 sekundi svaki put kada uključite kontakt, bez obzira na pričvršćivanje pojasa.

Ako je vozačev sigurnosni pojas otkopčan nakon uključivanja kontakta, svjetlo upozorenja sigurnosnog pojasa će svijetliti dok se pojas ne veže. Ako je vozačev sigurnosni pojas otkopčan dok je uključen kontakt, svjetlo upozorenja sigurnosnog pojasa će svijetliti dok se pojas ne veže.

Ako i dalje ne pričvrstite sigurnosni pojas i vozite sporije od 20 km/h, žaruljica upozorenja početak će treptati ili svijetliti dok se ne vežete.

Ako i dalje ne pričvrstite sigurnosni pojas i vozite brže od 20 km/h zvuk upozorenja će zvoniti otprilike 100 sekundi i odgovarajuća žaruljica će treptati.

## UPOZORENJE

Sigurnosni pojas se mora nositi ispravno i postaviti na odgovarajući položaj. Molimo pročitajte i slijedite sve važne informacije i mjere opreza za sigurnost putnika u vozilu - uključujući sigurnosne pojaseve i zračne jastuke – koje su dane u ovom priručniku.

Provjerite da vi i vaši putnici uvijek ispravno koristite sigurnosne pojaseve.

## Obavijest

- Indikator upozorenja sigurnosnog pojasa suvozača nalazi se na središnjoj konzoli.
- Čak i ako se na suvozačkom sjedalu ne nalazi nitko, indikator upozorenja će treptati ili svijetliti 6 sekundi.
- Indikator upozorenja sigurnosnog pojasa suvozača može se aktivirati ako se na sjedalo suvozača metne prtljaga.

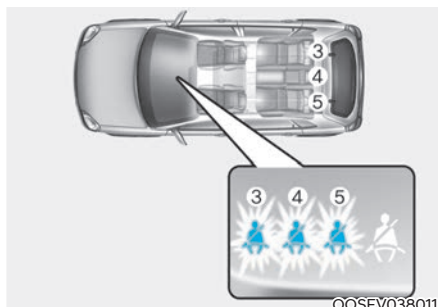

00SEV038011

Upozorenje pojasa putnika straga (ako je u opremi)

- Kao podsjetnik za putnike straga, svjetlo upozorenja sigurnosnog pojasa će treptati ili svijetliti i zvuk upozorenja zvoniti kako slijedi. Svjetlo upozorenja sigurnosnog pojasa će svijetliti otprilike 6 sekundi svaki put kada uključite kontakt, bez obzira na pričvršćivanje pojasa.
- Ako se i dalje ne pričvrsti sigurnosni pojas i vozite brže od 20 km/h, žaruljica upozorenja počet će treptati ili svijetliti dok se pojas ne veže.
- Nakon toga, odgovarajuće upozorenje vezanja će svijetliti otprilike 35 sekundi, ako vozite brže od 20 km/h bez da je stražnji pojas ukopčan, ili se stražnji pojas otkopča tijekom vožnje.
- Ako se stražnji pojas ukopča, svjetlo upozorenja će se odmah isključiti.
- Ako se stražnji pojas iskopča pri brzini višoj od 20 km/h, odgovarajuće upozorenje vezanja će treptati otprilike 35 sekundi praćeno zvukom upozorenja.
- Ako i dalje ne pričvrstite sigurnosni pojas i vozite brže od 20 km/h zvuk upozorenja će zvoniti otprilike 100 sekundi i odgovarajuća žaruljica će treptati.
- Ako se stražnja vrata otvore ili zatvore pri brzini nižoj od 10 km/h, upozorenje se neće uključiti čak i ako brzina premaši 20 km/h.

## Sustav sigurnosnih pojaseva

### Krilni/rameni pojas

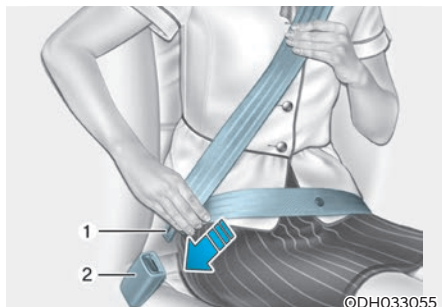

#### Vezivanje sigurnosnog pojasa:

Kako bi vezali sigurnosni pojas, izvadite ga iz spremnika i umetnite metalni dio (1) u kopču (2). Čut će se "klik" kada metalni dio sjedne u kopču.

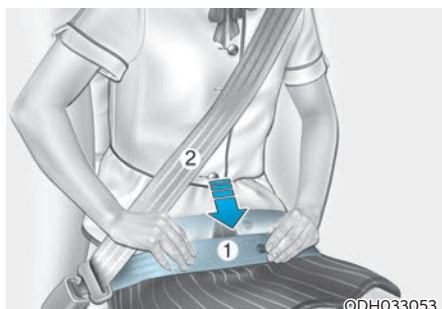

Sigurnosni pojas se automatski podešava na odgovarajuću duljinu nakon što se krilni dio ručno podesei tako da bude udoban oko bokova. Ako se naginjete prema naprijed u sporom, laganom pokretu, pojas će se širiti i kretati s vama. Ako dođe do naglog zaustavljanja ili udara, pojas će se zaključati u položaju. Također će blokirati ako se prebrzo pokušate nagnuti prema naprijed.

### OPASKA

Ako ne možete glatko izvući sigurnosni pojas iz spremnika, čvrsto ga povucite i potom pustite. To će osloboditi mehanizam te će omogućiti izvlačenje pojasa iz spremnika.

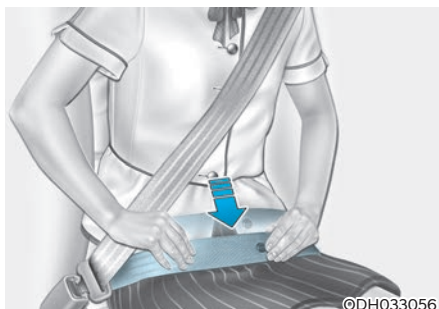

### UPOZORENJE

Neppravilno podešen sigurnosni pojas može povećati rizik od ozljede u slučaju nezgode. Uvijek vodite računa o ispravno podešenom pojasu.

- Namjestite krilni dio pojasa što je moguće niže i tijesno preko bokova, a ne na struku. Ako se krilni pojas nalazi previsoko na struku, to može povećati šanse za ozljede u slučaju sudara.
- Ispod ili iznad pojasa ne bi trebale biti obje ruke. Umjesto toga, smjestite jednu ruku ispod ramenog pojasa, a drugu preko pojasa, kao što je prikazano na ilustraciji.
- Uvijek sidrište sigurnosnog pojasa zaključajte u položaju na odgovarajućoj visini.
- Nikada ne stavljajte sigurnosni pojas ispod ruke koja je bliža vratima.

### Podešavanje visine

Za maksimalnu udobnost i sigurnost možete podesiti visinu sidra ramenog pojasa na jedan od četiri različita položaja.

Visina podešavanja sigurnosnog pojasa ne bi trebala biti previše blizu vašem vratu. Nećete biti najučinkovitije zaštićeni. Rameni dio treba podesiti tako da leži preko prsa i na pola puta preko ramena koje je bliže vratima, a ne preko svojeg vrata.

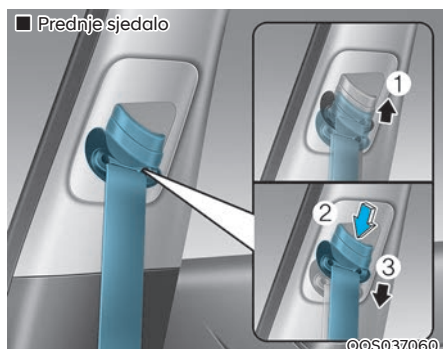

Za podešavanje visine sigurnosnog pojasa, spustite ili podignite regulator visine u odgovarajući položaj.

Za podizanje regulatora visine povucite ga prema gore (1). Da biste ga snizili, pritisnite ga prema dolje (3), dok držite tipku za podešavanje visine (2).

Otpustite tipku kako bi se sidro zaključalo na svoje mjesto. Pokušajte kliziti regulatorom visine kako bi bili sigurni da je zaključan.

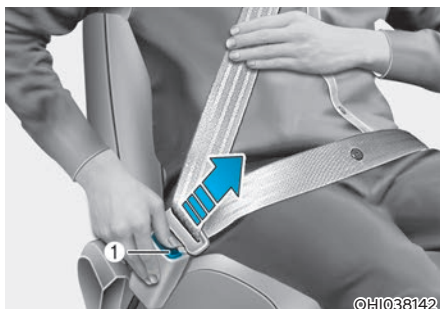

### Za oslobađanje sigurnosnog pojasa:

Remen se oslobađa pritiskom tipke za oslobađanje (1) na kopči.

Kada je otpušten, pojas se treba automatski povući u spremnik. Ako se to ne dogodi, provjerite remen kako biste bili sigurni da nije savijen, a zatim pokušajte ponovno.

### Stražnje središnje sjedalo (Sigurnosni pojas u 3 točke)

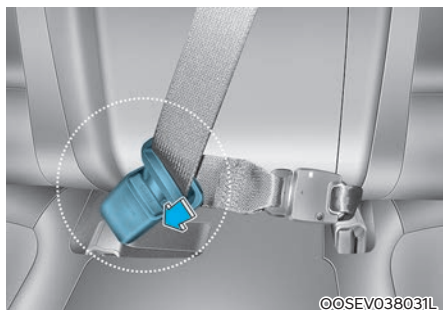

Kada koristite središnji stražnji sigurnosni pojas, mora se koristiti kopča s "CENTER" oznakom.

#### **i** Obavijest

Ako ne možete izvući sigurnosni pojas iz spremnika, čvrsto povucite pojas i pustite ga. Nakon otpuštanja, moći ćete glatko izvući pojas.

#### **!** UPOZORENJE

Naslon stražnje klupe mora biti zaključan u mjestu. Ako nije zaključan, može se dogoditi pomicanje naslona tijekom vožnje ili za vrijeme kočenja što može imati za posljedicu teške, pa i fatalne ozljede.

### Zatezači sigurnosnih pojaseva



OLMB033039

Vaše vozilo je opremljeno zatezačima sigurnosnih pojaseva za vozača i suvozača i stražnjih putnika (ako su dio opreme, Retractor Pretensioner).

Svrha zatezača je da sigurnosni pojasevi čvrsto stoje uz tijela putnika u određenim frontalnim sudarima. Zatezači sigurnosnih pojaseva mogu se aktivirati, zajedno sa zračnim jastucima, kad je frontalni ili bočni sudar dovoljno jak.

Kad se vozilo naglo zaustavi, ili ako se putnik pokušava prebrzo nagnuti naprijed, zatezač pojasa će se zaključati u položaju. U određenim frontalnim sudarima, zatezači će se aktivirati i povući sigurnosni pojas čvršće uz tijelo putnika.

Ako sustav osjeti preveliku napetost vozačkog ili suvozačevog sigurnosnog pojasa kada se aktivira sustav zatezača, graničnik tereta unutar spremnika zatezača će otpustiti dio pritiska na zahvaćenom pojasu.

## UPOZORENJE

- Za vašu sigurnost, provjerite da remenje pojasa nije labavo ili savijeno i uvijek sjedite ispravno na svojem sjedalu. Zapetljan pojas neće pružiti potrebni zaštitu u slučaju nezgode.
- Zatezači su konstruirani da rade samo jednom. Nakon aktivacije, zatezače sigurnosnih pojaseva treba zamijeniti. Svi sigurnosni pojasevi, bez obzira na tip, uvijek trebaju biti zamijenjeni nakon sudjelovanja u sudaru.
- Pazite da se na kopču ili oko nje nešto ne zapetlja, jer to može spriječiti ispravno funkcioniranje sigurnosnog pojasa.
- Nemojte pokušavati na bilo koji način servisirati ili popraviti sustav zatezača sigurnosnih pojaseva. To smije raditi samo ovlašteni HYUNDAI trgovac.
- Nemojte udarati sklop zatezača sigurnosnih pojaseva.

## UPOZORENJE

Sklop zatezača sigurnosnih pojaseva postane vruć tijekom aktivacije. Nemojte dirati sklopove zatezača sigurnosnih pojaseva nekoliko minuta nakon što su aktivirani, jer su moguće opekline.

## OPREZ

Popravak prednjeg dijela karoserije može oštetiti sklop zatezača sigurnosnih pojaseva. Stoga preporučujemo da sustav provjerava samo ovlašteni HYUNDAI trgovac.

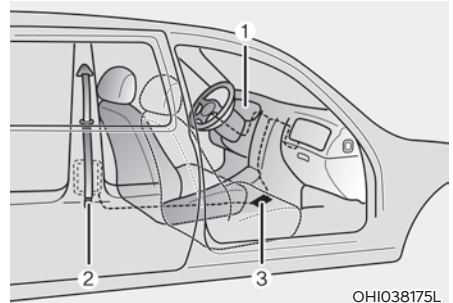

OHIO38175L

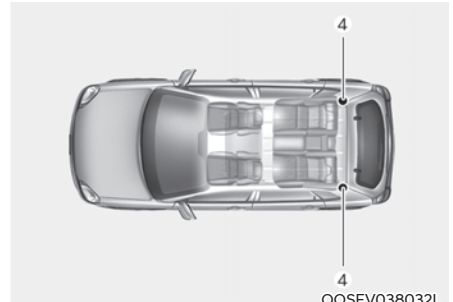

OOSEV038032L

Sustav zatezača sigurnosnih pojaseva uglavnom se sastoji od sljedećih komponenti. Njihova mjesta su prikazana na ilustraciji:

- (1) Svjetlo upozorenja za SRS zračni jastuk
- (2) Retraktor zatezača
- (3) SRS kontrolni modul
- (4) Retraktor zatezača stražnjih pojaseva

### **OPASKA**

Senzor koji aktivira SRS kontrolni modul povezan je sa zatezačima sigurnosnih pojaseva. Kontrolna žaruljica SRS zračnih jastuka na instrument ploči svijetlit će nakon davanja kontakta otprilike 6 sekundi i tad se treba ugasiti.

Ako zatezači sigurnosnih pojaseva ne rade ispravno, kontrolna žaruljica će svijetliti čak i ako zračni jastuci rade ispravno. Ako žaruljica ne svijetli nakon uključivanja kontakta, ostaje upaljena nakon što je svijetlila 6 sekundi ili svijetli kad je vozilo u pokretu, preporučujemo da zatezače sigurnosnih pojaseva i / ili SRS zračne jastuke što je prije moguće pregleda ovlaštenu HYUNDAI trgovac.

### **i Obavijest**

- Vozački i suvozački zatezači sigurnosnih pojaseva mogu se aktivirati u nekim čeonim ili bočnim sudarima.
- Zatezači pojaseva će se aktivirati čak i ako pojasevi nisu vezani.
- Kada se aktivira sustav zatezača sigurnosnih pojaseva, može se čuti glasan zvuk i vidjeti fina prašina, što može izgledati kao dim vidljiv u putničkom prostoru. To su normalni uvjeti rada i nisu opasni.
- Iako nije opasna, fina prašina može uzrokovati iritaciju kože i ne smije se udisati u dužim razdobljima. Temeljito operite svu izloženu površinu kože nakon nesreće u kojoj su aktivirani zatezači pojaseva.



## Dodatne mjere opreza za sigurnosni pojas

### **Sigurnosni pojas i trudnoća**

Uporaba sigurnosnog pojasa preporučuje se trudnicama kako bi se umanjila vjerojatnost ozljeda u nesreći. Kada se koristi sigurnosni pojas, krilni dio pojasa treba biti postavljen nisko i što je čvršće moguće preko kukova, nikako ne preko trbuha. Za posebne preporuke, savjetujte se kod svojeg liječnika.



### **UPOZORENJE**

**Trudnice NIKAD ne smiju stavljati krilni dio pojasa preko područja trbuha gdje se nalazi fetus ili iznad trbuha gdje bi pojas tijekom sudara mogao zgnječiti fetus.**

## **Korištenje sigurnosnih pojaseva i djeca**

### **Dojenčad i mala djeca**

Trebali biste biti svjesni zakona u vašoj zemlji. Dob pri kojoj je potrebno korištenje dječjih sjedala ili djeca mogu samostalno sjediti se razlikuje od zemlje do zemlje. Provjerite koji su zakoni na snazi u vašoj, ali i u zemlji u koju putujete. Sjedala za dojenčad i/ili dijete moraju biti ispravno postavljena i ugrađena na stražnjim sjedalima. Za više informacija pogledajte "Sigurnosni sustavi za djecu" u ovom poglavlju.



### **UPOZORENJE**

**Svaka osoba svaki put u vašem vozilu treba biti pravilno vezana, uključujući dojenčad i djecu. NIKAD ne držite dijete u krilu ili naručju kada je vozilo u pokretu. Inercijska sila nastala tijekom nesreće će izbaciti dijete iz ruku i baciti dijete na unutrašnjost vozila. UVIJEK koristite sigurnosni sustav za dijete koji je prikladan za djetetovu visinu i masu.**

Mala djeca su najbolje zaštićena od ozljeda u nesreći kada su pravilno vezana na stražnjem sjedalu sustavom za dijete koje zadovoljava zahtjevima sigurnosnih standarda vaše zemlje. Prije kupnje bilo kojeg sustava za dijete, pobrinite se da ima oznaku kojom se potvrđuje da ispunjava standarde sigurnosti u vašoj zemlji.

Sigurnosni standardi moraju biti prikladni za visinu i masu vašeg djeteta. Za ove informacije provjerite naljepnicu na sustavu za dijete. Pogledajte "Sigurnosni sustavi za djecu" u ovom poglavlju.

### Veća djeca

Djeca koja su prevelika za sustave za djecu moraju uvijek biti na stražnjem sjedalu i koristiti dostupne krilno/ramene pojaseve. Krilni pojas treba biti zategnut i udoban preko kukova što je niže moguće. Povremeno provjerite kako pojas odgovara. Djetetovo vrpčenje može pomaknuti pojas iz pravilnog položaja. Djeca su najsigurnija u slučaju nesreće kada su vezana pravilnim sigurnosnim sustavom i/ili sigurnosnim pojasom na stražnjem sjedalu. Ako veće dijete (u dobi iznad 12 godina) mora sjediti na prednjem sjedalu, dijete mora biti čvrsto vezano raspoloživim krilno/ramenim pojasom i sjedalo treba biti postavljeno u krajnji stražnji položaj. Djeca u dobi do 12 godina moraju biti osigurana sustavom za djecu na stražnjem sjedalu. NIKADA ne stavljajte dijete starosti do 12 godina na prednje sjedalo. NIKADA ne stavljajte dječju sjedalicu okrenutu prema natrag na prednje sjedalo vozila.

Ako pojas dodiruje djetetov vrat ili lice, smjestite dijete bliže sredini vozila. Ako pojas još uvijek dotiče lice ili vrat djeteta, ono mora biti vraćeno na odgovarajući sustav za dijete na stražnjem sjedalu.

### UPOZORENJE

- Nikad ne dopustite da rameni dio pojasa dodiruje djetetov vrat ili lice dok je vozilo u pokretu. Pojas mora biti ispravno podešen.
- Ako sigurnosni pojasevi nisu ispravno vezani i prilagođeni djeci, postoji rizik od smrti ili ozbiljne ozljede.
- Nikad ne dopustite da više od jednog djeteta koristi jedan sigurnosni pojas.

### **Sigurnosni pojasevi i ozlijeđene osobe**

Sigurnosni pojas treba koristiti i kada se prevozi ozlijeđena osoba.

Konzultirajte liječnika za određene preporuke.

### **Jedna osoba po pojasu**

Dvoje ljudi (uključujući i djecu) ne bi smjeli pokušavati koristiti jedan sigurnosni pojas. To može povećati težinu ozljeda u slučaju nezgode.

### **Nemojte ležati**

Kako biste smanjili mogućnost ozljeda u slučaju nesreće i postigli najveću učinkovitost sigurnosnih sustava, svi putnici trebaju sjediti i sjedala trebaju biti u uspravnom položaju kada je vozilo u pokretu.

Sigurnosni pojas ne može pružiti odgovarajuću zaštitu ako osoba leži na stražnjem sjedištu ili ako su prednja sjedala u nagnutom položaju.

Vožnja s nagnutim sjedalima povećava vjerojatnost od ozbiljnih ili smrtonosnih ozljeda u slučaju sudara ili naglog zaustavljanja. Zaštita vašeg sigurnosnog sustava (sigurnosni pojasevi i zračni jastuci) je uvelike smanjena naginjanjem vašeg sjedala.

### UPOZORENJE

- NIKAD se nemojte voziti sa spuštenim tj. oborenim naslonom.
- Što je naslon sjedala više nagnut, veća je vjerojatnost da će kukovi putnika skliznuti ispod krilnog pojasa uzrokujući ozbiljne unutarnje ozljede ili da će vrat putnika udariti u rameni pojas.
- Vozači i putnici trebaju uvijek sjediti naslonjeni leđima na naslon sjedala, ispravno vezani i s uspravnim naslonom sjedala.

## **Njega sigurnosnog pojasa**

Sustav sigurnosnih pojaseva se nikada ne treba rastavljati ili modificirati. Osim toga, pazite da sigurnosni pojasevi i mehanizam nisu oštećeni šarkama sjedala, vratima ili drugom zloupotrebom.

### ***Periodični pregled***

Svi pojasevi se trebaju povremeno pregledati zbog istrošenosti ili oštećenja bilo koje vrste. Bilo koji oštećeni dijelovi se moraju zamijeniti u najkraćem mogućem roku.

### ***Držite pojaseve čistim i suhim***

Sigurnosni pojasevi trebaju biti čisti i suhi. Ako se pojasevi zaprljaju, mogu se čistiti blagom sapunicom i toplom vodom. Izbjeljivač, boja, jaki deterdženti ili abrazivna sredstva ne smiju se koristiti jer mogu oštetiti i oslabiti tkaninu.

### ***Kada zamijeniti sigurnosne pojaseve***

Cijeli sklop sigurnosnog pojasa ili sklopove treba zamijeniti ako je vozilo sudjelovalo u nesreći. To trebate učiniti, čak i ako nema vidljivih oštećenja. Ako imate dodatna pitanja o funkcioniranju sigurnosnih pojaseva, preporučujemo da kontaktirate ovlaštenog HYUNDAI trgovca.

## SIGURNOSNI SUSTAV ZA DJECU (CRS)

**Naša preporuka:**  
**Djeca se uvijek trebaju voziti straga**



### UPOZORENJE

**Djeca trebaju uvijek biti propisno vezana. Djeca svih dobi su sigurnija na stražnjem sjedalu. Nikada ne ugrađujte sjedalicu za dijete ili dojenčad na mjesto suvozača, ako zračni jastuk nije deaktiviran.**

Djeca mlađa od 12 godina se uvijek moraju voziti na stražnjim sjedalima i uvijek moraju biti ispravno zaštićena kako bi se smanjila opasnost od ozljeda u slučaju nezgode, naglog kočenja ili naglog manevra.

Prema statistikama, djeca su sigurnija kada su pravilno vezana na stražnjem sjedalu nego na prednjem sjedalu. Djeca koja su prevelika za sustav za dijete moraju koristiti sigurnosne pojaseve.

Trebate biti svjesni specifičnih zakona u vašoj zemlji. Sigurnosni sustavi za djecu moraju biti ispravno postavljeni i ugrađeni na stražnjem sjedalu. Morate koristiti komercijalno dostupan sigurnosni sustav koji zadovoljava zahtjeve sigurnosnih standarda vaše zemlje. Sustavi za dijete obično su dizajnirani da se dijete u vozilu osigura krilnim pojasom ili krilnim dijelom krilno/ramenog pojasa, ili pomoću gornjeg remena i/ili ISOFIX sidrištima.

Djeca mogu biti ozlijeđena ili ubijena u sudaru ako njihova sjedala nisu ispravno osigurana. Za malu djecu i bebe, moraju se koristiti sjedalice za dijete i sjedalice za dojenčad. Prije kupnje određenog sustava za dijete, provjerite odgovara li vašem sjedalu u autu i sigurnosnim pojasevima i odgovara li vašem djetetu. Slijedite sve upute proizvođača prilikom instaliranja sigurnosnog sustava za dijete.

***Dječje sjedalice (CRS) uvijek trebaju biti straga***

Djeca uvijek trebaju biti sigurno smještena u dječju sjedalicu koja odgovara njihovoj dobi i veličini. Sjedalica (bez obzira radi li se onoj koja gleda prema naprijed ili unazad) treba biti sigurno učvršćena za stražnje sjedalo sukladno uputama proizvođača. Dječju sjedalicu koristite samo sukladno uputama proizvođača.



### UPOZORENJE

- **Uvijek se pridržavajte uputa proizvođača o ugradnji i korištenju dječjih sjedalica.**
- **Uvijek vežite dijete sukladno uputama proizvođača dječje sjedalice.**
- **Nemojte nositi nosiljku za dijete koja se samo zakvači za naslon; ona neće pružiti dostatnu zaštitu u slučaju nezgode.**
- **Nakon sudara bi ovlašteni HYUNDAI trgovac trebao pregledati cijelo vozilo, pa i dječju sjedalicu i ISOFIX prihvate.**

## Odabir sigurnosnog sustava za djecu (CRS)

Pravilan odabir sigurnosnog sustava za djecu (CRS):

- Provjerite oznaku proizvođača sjedalice i njeno udovoljavanje sigurnosnim standardima tj. usklađenost s propisima. Sjedalica se smije ugraditi samo ako ispunjava norme ECE-R44 ili ECE-R129.
- Odaberite sjedalicu sukladnu dobi i veličini djeteta. Oznaka ili upute za korištenje će pružiti potrebne informacije.
- Odaberite sjedalicu koja je sukladna namijenjenom mjestu ugradnje u vozilo.
- Proučite i pridržavajte se uputa za ugradnju koje je propisao proizvođač.

### Tipovi dječjih sjedalice

Postoje tri glavne kategorije podjele dječjih sjedalice: dječje sjedalice usmjerene prema nazad, dječje sjedalice usmjerene prema naprijed i tzv. podložne tj. booster sjedalice.

Sve se sjedalice dijele prema dobi, visini i težini djeteta.

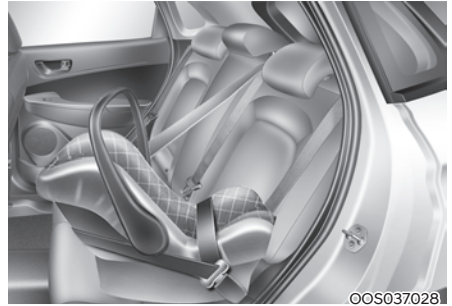

00S037028

### Dječja sjedalica koja gleda prema nazad

Dječja sjedalica koja gleda prema nazad pruža uporište u naslonu na kojem leži dijete. Sigurnosni pojasevi sjedalice drže dijete čvrsto na mjestu te se tako, kroz konstrukciju sjedalice, smanjuje opterećenje na nježnu kralježnicu i još nerazvijen vrat.

Sva djeca mlađa od godine dana se bez iznimke moraju voziti u dječjoj sjedalici koja gleda prema nazad. Postoje različite dječje sjedalice koje gledaju unazad: Dječja sjedalica koja gleda prema nazad za bebe se može koristiti samo u tom položaju. One koje se mogu preokrenuti i 3 u 1 sjedalice imaju veći kapacitet (težinski i visinski) kad su usmjerene prema nazad pa se mogu dulje koristiti ako dijete gleda unazad.

Dječja sjedalica se smije koristiti dok dijete nije preraslo visinski i težinski limit sjedalice koji je propisao proizvođač sjedalice.



### **Dječja sjedalica koja gleda prema naprijed**

Dječja sjedalica koja gleda prema naprijed drži dijete čvrsto u mjestu pomoću svojih sigurnosnih pojaseva. Dječja sjedalica se smije koristiti dok dijete nije preraslo visinski i težinski limit sjedalice koji je propisao proizvođač sjedalice.

Kad je dijete preraslo ovaj tip sjedalice, spremno je za korištenje booster sjedalice.

### **Booster sjedalica**

Tzv. booster sjedalica je konstruirana da djetetu omogući korištenje sigurnosnih pojaseva koji su ugrađeni u vozilo. Booster (boost – pojačanje, povišenje, op. aut) sjedalica izdiže dijete u odnosu na sjedalo automobila i tako omogućuje da sigurnosni pojas prelazi preko tijela djeteta na propisan način. Dijete se mora voziti u booster sjedalici dok ne poraste dovoljno da može vezati sigurnosni pojas na propisan način.

Sigurnosni pojas svojim krilnim dijelom mora prolaziti preko kukova, nikako preko trbuha. Rameni dio mora prolaziti preko prsnog koša, ne preko vrata ili lica. Sva djeca moraju biti propisno vezana kako bi se smanjila opasnost od ozljede u slučaju nezgode, naglog kočenja ili nekog drugog naglog manevra.

## Ugradnja sjedalica za dijete (CRS)



### UPOZORENJE

Dijete može biti ozlijeđeno ili poginuti u sudaru ako sustav za dijete nije ispravno usidren u vozilo i ako dijete nije ispravno zaštićeno u sigurnosnom sustavu za dijete. Prije ugradnje sigurnosnog sustava za dijete pročitajte i slijedite upute proizvođača sustava.

Ne pridržavanje uputa vezanih za sustav za djecu i uputa dobivenih sa sigurnosnim sustavom za dijete može povećati vjerojatnost i/ili ozbiljnost ozljede u nesreći.



### UPOZORENJE

Ako nasloni za glavu priječe ispravnu ugradnju dječjih sjedalica (u skladu s uputama proizvođača sjedalice), podesite naslon za glavu na tom mjestu kako bi se sjedalica mogla ispravno ugraditi, ili naslon posve uklonite.

Nakon odabira odgovarajuće dječje sjedalice i provjere može li se ta sjedalica ugraditi na željeno mjesto ostala su još tri koraka za dovršetak ugradnje:

- **Dobro učvrstite dječju sjedalicu za vozilo.** Svaka dječja sjedalica mora biti dobro učvršćena za vozilo pomoću sigurnosnog pojasa ili ISOFIX kukica i/ li ISOFIX sidrenog pojasa i/ili dodatne uporne noge.

- **Provjerite je li dječja sjedalica dobro učvršćena.** Nakon ugradnje dječje sjedalice guranjem, povlačenjem i rotiranjem provjerite sigurnost učvršćenja sjedalice za vozilo. Sjedalica koja je učvršćena pomoću sigurnosnog pojasa treba biti ugrađena što je čvršće moguće, ali mali postranični je pomak nemoguće izbjeći.

Tijekom ugradnje dječje sjedalice podesite naslon sjedala tako da sjedalica dobro pristaje i sigurno bude smještena.

- **Još jednom provjerite sigurnost učvršćenja sjedalice u vozilo** u skladu s uputama proizvođača.



### OPREZ

Sigurnosni pojasevi mogu postati vrlo vrući, posebno ako je auto ostavljen izravno na sunčevoj svjetlosti. Uvijek provjerite kopče sigurnosnog pojasa prije stavljanja djeteta kako bi se izbjegla opasnost od opekline.

**Pogodnost svake pozicije u vozilu za ugradnju dječje sjedalice koja se učvršćuje sigurnosnim pojaseom & ISOFIX sustavom u skladu s UN regulativom (za Europu)**

(Informacije za korisnike vozila i proizvođače sjedalice)

- Da : Pogodno za ugradnju predviđene kategorije sjedalice
- Ne : Nije pogodno za ugradnju predviđene kategorije sjedalice
- “-” : nije primjenjivo
- Ova tablica prikazuje LHD izvedbu vozila koja se koristi kod nas. Osim za sjedalo suvozača tablica je primjenjiva i za RHD izvedbu. Za suvozačko sjedalo RHD izvedbe koristiti informacije za sjedeći položaj broj 3.

| Kategorije sjedalice                                |                      | Broj sjedala |   |                          |                          |                          |                          | Pozicija za sjedenje   |
|---|----------------------|--------------|---|--------------------------|--------------------------|--------------------------|--------------------------|--|
|   |                      | 1            | 2 | 3                        | 4                        | 5                        | 6                        |  |
| Univerzalna za pričvršćenje remenom                 |                      | -            | - | Da <sup>1)</sup><br>F, R | Da<br>F, R               | Da <sup>2)</sup><br>F, R | Da<br>F, R               | <p>F : usmjerena prema naprijed<br/>R : usmjerena prema nazad</p>  <p>OOSEV038035L</p> |
| i-size sjedalice                                    |                      | -            | - | Ne                       | Da<br>F, R               | Ne                       | Da<br>F, R               |  |
| ISOFIX dječja sjedalice (tj. sjedalice za bebū)     | ISOFIX (R1)          | -            | - | Ne                       | Da<br>R                  | Ne                       | Da<br>R                  |  |
| Nosiljka (ISOFIX bočno usmjerena sjedalice)         | ISOFIX (L1,L2)       | -            | - | Ne                       | Ne                       | Ne                       | Ne                       |  |
| ISOFIX sjedalice – mala                             | ISOFIX (F2,F2X, R2X) | -            | - | Ne                       | Da<br>F, R               | Ne                       | Da<br>F, R               |  |
| ISOFIX sjedalice – velika (*: ne booster sjedalice) | ISOFIX (F3, R3)      | -            | - | Ne                       | Da <sup>3)</sup><br>F, R | Ne                       | Da <sup>3)</sup><br>F, R |  |
| Booster sjedalice – smanjena širina                 | ISO CRF: B2          | -            | - | Ne                       | Da                       | Ne                       | Da                       |  |
| Booster sjedalice – puna širina                     | ISO CRF: B3          | -            | - | Ne                       | No                       | Ne                       | No                       |  |



| Broj sjedala | Pozicija u vozilu | Broj sjedala | Pozicije sjedenja |
|--------------|-------------------|--------------|-------------------|
| 1            | Prednja lijeva    | 4            | 2. red lijevo     |
| 2            | Prednja središnja | 5            | 2. red sredina    |
| 3            | Prednja desna     | 6            | 2. red desno      |

Opaska<sup>1)</sup>: Uvijek ispravno podesite naslon sjedala

Opaska<sup>2)</sup>: Pozicija za sjedenje broj 5 nije prikladna za ugradnju dječje sjedalice s potpornom nogom

Opaska<sup>3)</sup>: Ugradnja velike dječje sjedalice usmjerene unazad

- Iza sjedala vozača: naslon treba biti ispravno podešen.
- Iza sjedala suvozača: položaj sjedala i naslona trebaju biti ispravni.

- \* Nikad nemojte ugrađivati dječju sjedalicu usmjerenu unazad na suvozačko sjedalo ako nije prethodno isključen suvozački zračni jastuk.
- \* Za ugradnju polu univerzalnih i sjedalice koje namijenjene ugradnji baš u određeni tip vozila (ISOFIX ili osiguranih remenom) provjerite listu odobrenja za vozilo koja je isporučena s dječjom sjedalicom.
- \* Ako je dječja sjedalice nestabilna zbog naslona za glavu, uklonite naslon za glavu s tog sjedala gdje je ugrađena dječja sjedalice.

**Preporučene dječje sjedalice (za Europu)**

| Težinski razred | Ime                   | Proizvođač   | Tip učvršćenja         | ECE-R44/R129 Broj odobrenja    |
|-----------------|-----------------------|--------------|------------------------|--------------------------------|
| Grupa 0+        | Cabriofix & Familyfix | Maxi Cosi    | ISOFIX                 | E4 04443907                    |
| Grupa I         | Duo Plus              | Britax Römer | ISOFIX i sidreni remen | E1 04301133                    |
| Grupa II        | KidFix II XP          | Britax Römer | ISOFIX i pojas vozila  | E1 04301323                    |
| Grupa III       | Junior III            | Graco        | Pojas vozila           | E11 03.44.164<br>E11 03.44.165 |

Informacije o proizvođaču sjedalice

Maxi Cosi Cabriofix & Familyfix <http://www.maxi-cosi.com>

Britax Römer <http://www.britax.com>

Graco <http://www.gracobaby.com>

### **Pogodnost svake pozicije u vozilu za ugradnju dječje sjedalice koja se učvršćuje sigurnosnim pojasem & ISOFIX sustavom u skladu s UN regulativom (osim Europe)**

(Informacije za korisnike vozila i proizvođače sjedalice)

- Da : Pogodno za ugradnju predviđene kategorije sjedalice
- Ne : Nije pogodno za ugradnju predviđene kategorije sjedalice
- “-” : Nije primjenjivo
- Ova tablica prikazuje LHD izvedbu vozila. Osim za sjedalo suvozača tablica je primjenjiva i za RHD izvedbu. Za suvozačko sjedalo RHD izvedbe koristiti informacije za sjedeći položaj broj 3.

| Kategorije sjedalice                                |                      | Broj sjedala |   |                          |                          |                          |                          | Pozicija za sjedenje  |
|---|----------------------|--------------|---|--------------------------|--------------------------|--------------------------|--------------------------|---|
|   |                      | 1            | 2 | 3                        | 4                        | 5                        | 6                        |   |
| Univerzalna za pričvršćenje remenom                 |                      | -            | - | Da <sup>1)</sup><br>F, R | Da<br>F, R               | Da <sup>2)</sup><br>F, R | Da<br>F, R               | <p>F: usmjerena prema naprijed<br/>R: usmjerena prema nazad</p>  <p>OOSEV038035L</p> |
| i-size sjedalice                                    |                      | -            | - | Ne                       | Da<br>F, R               | Ne                       | Da<br>F, R               |   |
| ISOFIX dječja sjedalice (tj. sjedalice za bebu)     | ISOFIX (R1)          | -            | - | Ne                       | Da R                     | Ne                       | Da R                     |   |
| Nosiljka (ISOFIX bočno usmjerena sjedalice)         | ISOFIX (L1,L2)       | -            | - | Ne                       | Ne                       | Ne                       | Ne                       |   |
| ISOFIX sjedalice – mala                             | ISOFIX (F2,F2X, R2X) | -            | - | Ne                       | Da<br>F, R               | Ne                       | Da<br>F, R               |   |
| ISOFIX sjedalice – velika (*: ne booster sjedalice) | ISOFIX (F3, R3)      | -            | - | Ne                       | Da <sup>3)</sup><br>F, R | Ne                       | Da <sup>3)</sup><br>F, R |   |
| Booster sjedalice – smanjena širina                 | ISO CRF: B2          | -            | - | Ne                       | Da                       | Ne                       | Da                       |   |
| Booster sjedalice – puna širina                     | ISO CRF: B3          | -            | - | Ne                       | Ne                       | Ne                       | Ne                       |   |

| Broj sjedala | Pozicija u vozilu | Broj sjedala | Pozicija u vozilu |
|--------------|-------------------|--------------|-------------------|
| 1            | Prednje lijevo    | 4            | 2. red lijevo     |
| 2            | Prednje sredina   | 5            | 2. red sredina    |
| 3            | Prednje desno     | 6            | 2. red desno      |

Opaska<sup>1)</sup>: Uvijek ispravno podesite naslon sjedala

Opaska<sup>2)</sup>: Pozicija za sjedenje broj 5 nije prikladna za ugradnju dječje sjedalice s potpornom nogom

Opaska<sup>3)</sup>: Ugradnja velike dječje sjedalice usmjerene unazad

- Iza sjedala vozača: naslon treba biti ispravno podešen.
- Iza sjedala suvozača: položaj sjedala i naslona trebaju biti ispravni.

- \* Nikad nemojte ugrađivati dječju sjedalicu usmjerenu unazad na suvozačko sjedalo ako nije prethodno isključen suvozački zračni jastuk.
- \* Za ugradnju polu univerzalnih i sjedalice koje namijenjene ugradnji baš u određeni tip vozila (ISOFIX ili osiguranih remenom) provjerite listu odobrenja za vozilo koja je isporučena s dječjom sjedalicom.
- \* Ako je dječja sjedalice nestabilna zbog naslona za glavu, uklonite naslon za glavu s tog sjedala gdje je ugrađena dječja sjedalice.

### **Osiguravanje sustava za djecu s 'ISOFIX' sustavom i sustavom 'sidrišta remena'**

ISOFIX je standardizirana metoda ugradnje dječje sjedalice koje eliminira potrebu korištenja standardnih sigurnosnih pojaseva za odrasle kako bi osigurali sjedalicu u vozilu. To omogućuje puno sigurniji i bolji položaj, uz dodatnu prednost lakše i brže instalacije. ISOFIX sistem koristi metalne kukice koje su ugrađene u sjedala. Na te se kukice sjedalice učvrsti pomoću posebnih prihвата koji su dio sistema.

Sjedalo je opremljeno s dvije takve kukice i sposobno je prihvatiti jednu ISOFIX dječju sjedalicu.

Proizvođač sjedalice će uz svoj proizvod isporučiti upute za ugradnju svoje sjedalice u vozilo.

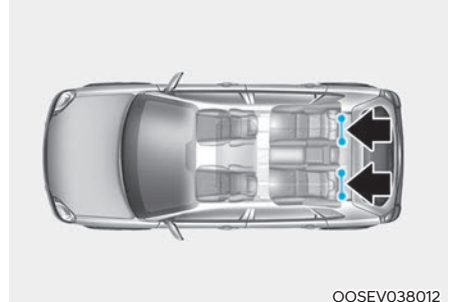

ISOFIX prihvatni su ugrađeni u vanjska stražnja sjedala. Njihov točan smještaj prikazuje ilustracija.



### **UPOZORENJE**

**Ne ugrađujte dječju sjedalicu na sredini stražnjeg sjedala korištenjem ISOFIX sidrišta vozila. ISOFIX sidrišta su isključivo za lijevo i desno vanjsko stražnje sjedalo. Nemojte zlorabiti ISOFIX sidrišta pokušavajući pričvrstiti dječju sjedalicu u sredini stražnjeg sjedala na ISOFIX sidrišta.**

**U nesreći ISOFIX priključci dječje sjedalice neće biti dovoljno jaki da osiguraju dječju sjedalicu ispravno u sredini stražnjeg sjedala i mogu se slomiti, uzrokujući teške ozljede ili smrt.**

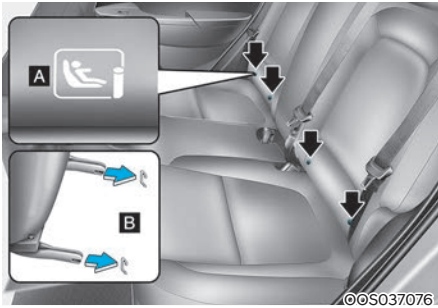

[A] : Indikator položaja ISOFIX sidrišta,

[B] : ISOFIX sidrište

Oba stražnja vanjska sjedala opremljena su parom ISOFIX sidrišta. ISOFIX sidrišta se nalaze između sjedala i naslona, označena ISOFIX ikonom .

### **Ugradnja dječje sjedalice pomoću ISOFIX sidrišta**

Ugradnja i-Size ili ISOFIX kompatibilne dječje sjedalice na stražnja vanjska sjedala:

1. Odmaknite sigurnosni pojas od ISOFIX sidrišta.
2. Uklonite sve ostale predmete koji bi se mogli naći na putu do ISOFIX sidrišta i tako spriječiti sigurno učvršćenje sjedalice.
3. Smjestite dječju sjedalicu na sjedalo pa priključite sjedalicu na ISOFIX sidrišta u skladu s uputama proizvođača sjedalice.
4. Slijedite upute proizvođača sjedalice kako biste ispravno učvrstili sjedalicu pomoću ISOFIX sidrišta.



## UPOZORENJE

- Uvijek se pridržavajte uputa za ugradnju i korištenje od proizvođača dječje sjedalice.
- ISOFIX za ugradnju sigurnosnog sustava za djecu na stražnjem sjedalu, sve metalne kopče i poklopci nekorisćenih sigurnosnih pojaseva stražnjih sjedala vozila moraju biti ispravno zakopčani i remenje pojaseva mora biti povučeno iza dječje sjedalice kako bi se spriječilo da dijete dohvati i drži neuvučeni sigurnosni pojas. Ako metalne kopče ili poklopci nisu zakopčani, dijete može dohvatiti neuvučeni sigurnosni pojas što može dovesti do gušenja i ozbiljne ozljede ili smrti djeteta u dječjoj sjedalici.
- Nemojte ugrađivati više od jednog sustava za dijete na jedno sidrište za dječju sjedalicu. Povećano opterećenje može uzrokovati da sidrište ili lanac olabave ili se slome, uzrokujući ozbiljne ozljede ili smrt.
- Nakon nezgode ovlaštteni HYUNDAI trgovac mora obavezno provjeriti ispravnost ISOFIX sustava.

## Osiguravanje sustava za dijete sa sustavom 'Sidrenog remena'

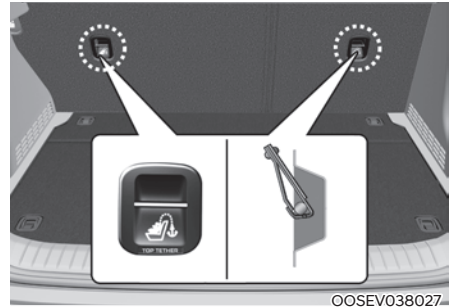

OOSEV038027

Držači (sidrišta) za dječju sjedalicu nalaze se na naslonima stražnjih sjedala.



OOS037032

1. Usmjerite remen sustava za dijete preko naslona sjedala. Za vozila s podesivim naslonom za glavu, preusmjerite remen ispod naslona za glavu i između držača naslona, inače stavite remen preko vrha naslona sjedala. Slijedite upute proizvođača sjedalice.
2. Spojite kuku remena na odgovarajući držač kuke dječje sjedalice i zategnite kako bi osigurali sjedalo u skladu s uputama proizvođača.



## UPOZORENJE

- Uvijek se pridržavajte uputa za ugradnju i korištenje od proizvođača dječje sjedalice.
- **NIKAD** nemojte sidriti više od jedne sjedalice za dijete na jedan remen ili na jedno sidrište. Povećano opterećenje zbog više sjedalice može uzrokovati pucanje remena ili sidrišta.
- Remen za osiguranje sjedalice ne može raditi ispravno ako je spojen negdje drugdje osim na ispravno sidrište remena.
- Sidrište dječje sjedalice je predviđeno da izdrži samo opterećenja ispravno postavljenog sustava za dijete.

Ni u kom slučaju ne mogu se koristiti za sigurnosne pojaseve ili pojasevi za odrasle ili za pričvršćivanje drugih predmeta ili opreme za vozilo.

## Ugradnja sustava za dijete s krilno/ramenim pojasmom

Ako ne koristite ISOFIX sjedalicu, za ugradnju sustava za dijete na bilo koje od stražnjih sjedala, učinite sljedeće tj. osigurajte ju sigurnosnim pojasmom.

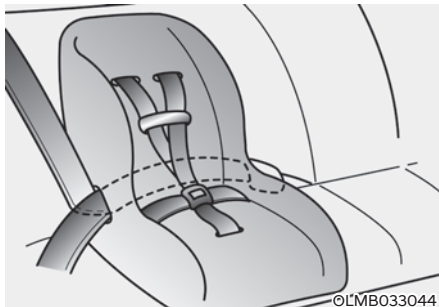

### Ugradnja sustava za dijete s krilno/ramenim pojasmom

Ugradnja sustava za dijete s krilno/ramenim pojasmom:

1. Postavite sustav za dijete na stražnjem sjedalu i usmjerite krilno/rameni pojas oko ili kroz sustav prema uputama proizvođača sustava za dijete.



## Obavijest

Ako koristite sigurnosni pojas na središnjem mjestu, provjerite upute o sigurnosnom pojasmu u 3 točke u sredini stražnje klupe u ovom poglavlju.



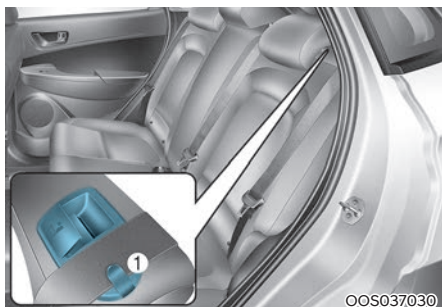

2. Provjerite da remenje sigurnosnog pojasa nije zapleteno. Remen mora prolaziti kroz vodilicu (1).

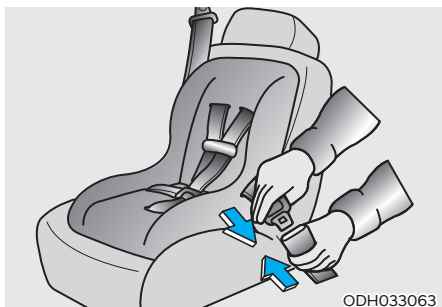

3. Pričvrstite krilni/rameni pojas u kopču. Trebate čuti "klik" zvuk.

### **i** Obavijest

Postavite tipku za oslobađanje tako da joj je lako pristupiti u slučaju nužde.



4. Zakopčajte sigurnosni pojas i potegnite ga da se zategne. Ako trebate stegnuti pojas, gurnite remenje prema spremniku.
5. Nakon ugradnje sigurnosnog sustava za dijete, pokušajte ga pomaknuti u svim smjerovima kako biste bili sigurni da je sigurnosni sustav za dijete sigurno ugrađen.

Ako proizvođač zahtijeva ugradnju pomoću sidrenog pojasa, pogledajte upute na strani 3-43.

Za uklanjanje sjedalice pritisnite kopču i izvucite pojas iz kopče.

Kada otkopčate pojas i pustite da se uvuče u spremnik, pojas će se automatski vratiti u stanje za normalno sjedalo putnika i zaključavanje u slučaju nužde.

## ZRAČNI JASTUK - DOPUNSKI SIGURNOSNI SUSTAV

■ LHD izvedba

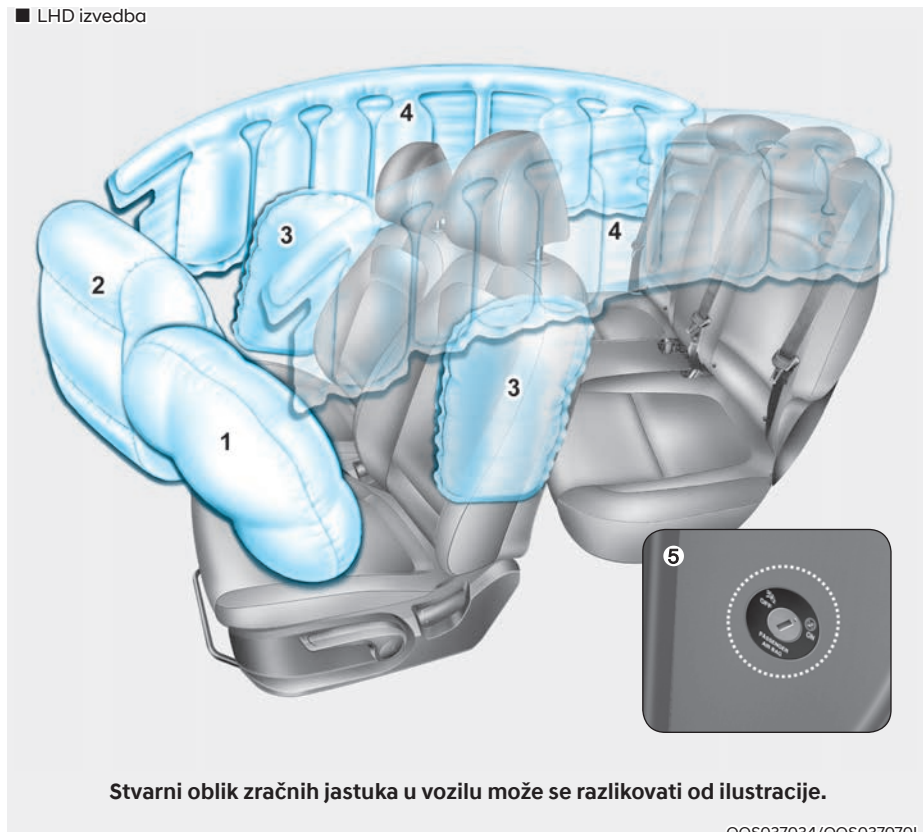

1. Vozačev prednji zračni jastuk
2. Suvozačev prednji zračni jastuk
3. Bočni zračni jastuci\*

4. Zračne zavjese\*
5. ON/OFF prekidač suvozačevog prednjeg zračnog jastuka\*

\* : ako je u opremi

■ RHD izvedba

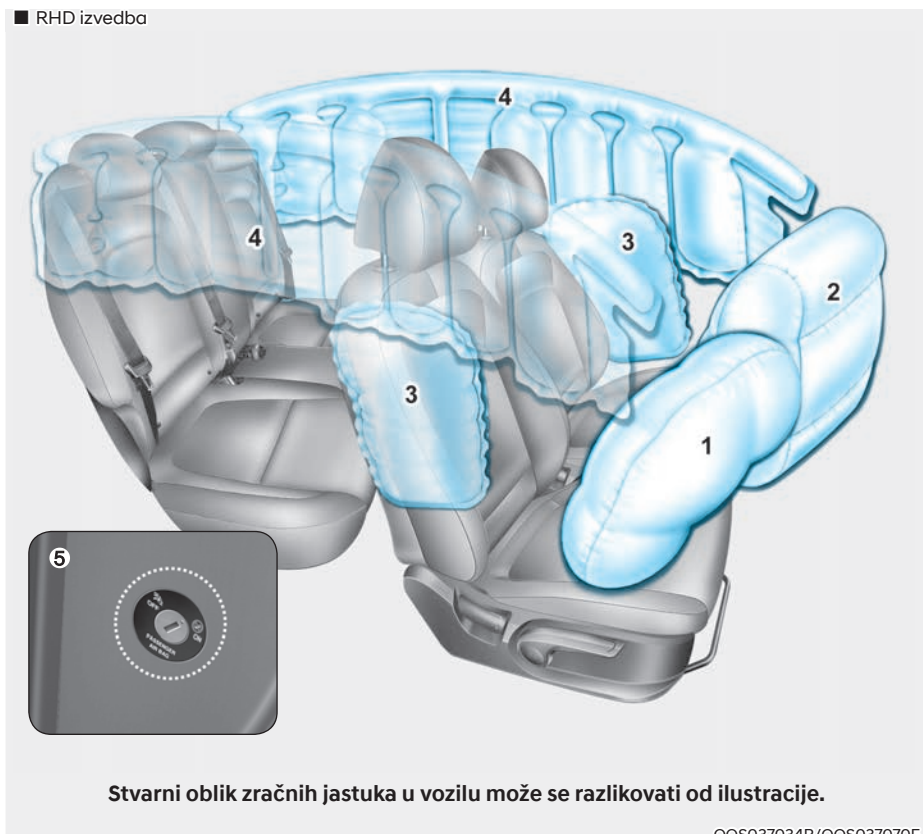

- |                                    |  |
|------------------------------------|--|
| 1. Vozačev prednji zračni jastuk   | 4. Zračne zavjese*                                       |
| 2. Suvozačev prednji zračni jastuk | 5. ON/OFF prekidač suvozačevog prednjeg zračnog jastuka* |
| 3. Bočni zračni jastuci*           | * : ako je u opremi                                      |

Vozilo je opremljeno dodatnim zračnim jastucima na vozačkom u suvozačkom mjestu.

Prednji zračni jastuci su zamišljeni kao dopuna sigurnosnim pojasevima u tri točke. Da bi zračni jastuci bili učinkoviti, svi putnici moraju biti vezani cijelo vrijeme boravka u automobilu.

Prijete teške, pa i fatalne ozljede ako niste vezani sigurnosnim pojasevima. Zračni jastuci su dopuna sigurnosnim pojasevima, ne i njihova zamjena. Također, zračni jastuci nisu zamišljeni da se aktiviraju u svakoj nezgodi. U nekim slučajevima sigurnosni su pojasevi jedina zaštita.



### UPOZORENJE

**UVIJEK se vežite – svaki put, svakom prilikom, svi u vozilu! Vozilo jest opremljeno zračnim jastucima, ali prijetite ozbiljne, pa i fatalne ozljede, ako niste vezani u trenutku napuhavanja zračnog jastuka.**

**NIKAD nemojte ugrađivati dječju sjedalicu na suvozačko sjedalo ako suvozački zračni jastuk nije isključen. Zračni jastuk u napuhavanju može pogoditi i usmrtiti dijete.**

**UVIJEK vežite djecu mlađu od 12 godina straga. To je najsigurnije mjesto djecu bilo koje dobi. Ako se dijete starije od 12 godina vozi an suvozačkom sjedalu, mora biti propisno vezano, a sjedalo pomaknuto unazad.**

**Svi trebaju sjediti s uspravljenim naslonima, uspravno, na sredini jastuka i naslona, uz ispravno vezanje sigurnosnim pojasevima i nogama na podu sve do trenutka zaustavljanja i isključivanja motora. Ako putnik nije na svom mjestu u slučaju sudara ga može ozlijediti zračni jastuk silom svojeg napuhavanja.**

**Nitko ne bi trebao sjediti nepotrebno blizu prednjoj konzoli ili oslonjen o bočne obloga vrata.**

**Pomaknite sjedalo unazad koliko je moguće da ne dovedete u pitanje nadzor nad vozilom.**

## Gdje se nalaze zračni jastuci? Vozački i suvozački čeonni zračni jastuci



Vaše vozilo je opremljeno sustavom dopunske zaštite (SRS-zračni jastuk) i krilno/ramenim sigurnosnim pojasevima na oba prednja sjedala.

Oznaka za prisutnost sustava su slova "AIR BAG" utisnuta na pokrov jastuka koji se nalaze u sredini upravljača i/ili s vozačeve strane na pokrovu jastuka za koljena smještenog ispod upravljača i sa suvozačeve strane na ploči iznad pretinca za rukavice.

SRS se sastoji od zračnih jastuka koji se nalaze u sredini upravljača, u podlozi ispod stupa upravljača i sa suvozačeve strane na ploči iznad pretinca za rukavice.

Svrha SRS-a je pružiti vozaču i suvozaču dodatnu zaštitu od one koje nudi sustav sigurnosnog pojasa u slučaju frontalnog sudara dovoljne jačine.

### UPOZORENJE

- Uvijek koristite sigurnosne pojaseve i sustav za dijete - svako putovanje, svaki put, svi u vozilu!
- Vi i putnici nikada ne bi trebali preblizu sjediti ili nepotrebno se naginjati u blizini zračnih jastuka. Neprikladno smješteni vozač i putnici se mogu teško ozlijediti napuhavanjem zračnih jastuka.
- Nikada se ne naslanjajte na vrata ili ploču s instrumentima - uvijek sjedite u uspravnom položaju.
- Ne dopustite da bilo tko drži noge na prednjoj konzoli u koju je ugrađen zračni jastuk.
- Nemojte ostavljati nikakve predmete iznad ili blizu modula zračnih jastuka na upravljaču, ploči s instrumentima, i suvozačevoj ploči iznad pretinca jer takvi predmeti mogu uzrokovati štetu ako vozilo sudjeluje u sudaru dovoljno ozbiljnom da uzrokuje aktivaciju zračnih jastuka.
- Nemojte učvršćivati nikakve predmete za vjetrobransko staklo ili unutarnji retrovizor.



### ON/OFF prekidač za prednji zračni jastuk suvozača (ako je u opremi)

Prednji zračni jastuk suvozača može se isključiti ON/OFF prekidačem za prednji zračni jastuk suvozača ako je dječja sjedalica stavljena na suvozačevo sjedalo ili ako suvozačevo mjesto nije zauzeto ili prevozite osobu čije zdravstveno stanje bi eventualna aktivacija zračnog jastuka mogla dodatno ugroziti.



Isključivanje i ponovno uključivanje suvozačkog zračnog jastuka:

Kako biste isključili suvozački prednji zračni jastuk, umetnite glavni ključ u prednji suvozački ON/OFF prekidač i okrenite ga u OFF položaj. Pokazivač OFF za prednji zračni jastuk suvozača (OFF) svijetlit će i ostati upaljen sve dok se prednji zračni jastuk suvozača iznova ne aktivira.



Za ponovno uključivanje prednjeg zračnog jastuka suvozača, umetnite glavni ključ u ON/OFF prekidač za prednji zračni jastuk suvozača i okrenite ga u položaj ON. Pokazivač OFF za prednji zračni jastuk suvozača će se isključiti i pokazivač ON (ON) prednjeg zračnog jastuka suvozača svijetlit će oko 60 sekundi.

### **i** Obavijest

ON/OFF indikator suvozačkog zračnog jastuka svijetli oko 4 sekunde nakon što je ključ u kontakt bravi okrenut u položaj ON.

### **!** UPOZORENJE

Odrasla se osoba nikad ne bi smjela voziti na suvozačkom mjestu ako OFF indikator zračnog jastuka svijetli. U slučaju sudara zračni se jastuk neće napuhati ako je ovaj indikator osvijetljen. Uključite suvozački zračni jastuk ili premjestite putnika na stražnju klupu.



## UPOZORENJE

Ako je ON/OFF prekidač suvozačkog zračnog jastuka neispravan, može se dogoditi nešto od ovog:

- Indikator upozorenja zračnog jastuka (⚠) će svijetliti. OFF indikator zračnih jastuka (⊗) neće svijetliti, ON indikator (⊕) će se paliti i gasiti otprilike 60 sekundi. Suvozački će se zračni jastuk napuhati u slučaju sudara iako je ON/OFF prekidač u položaju OFF (isključeno).
- Preporučujemo da sustav pregleda ovlaštteni HYUNDAI trgovac što je prije moguće.

## Bočni zračni jastuk

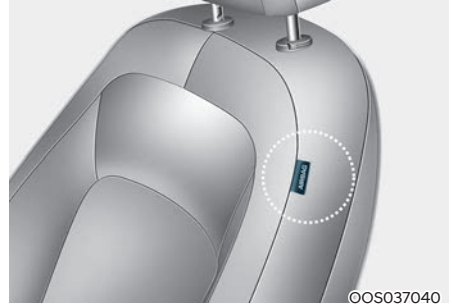

OOS037040

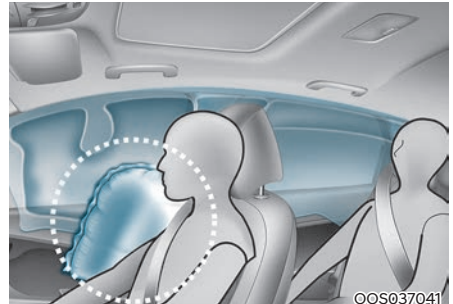

OOS037041

Vaše vozilo je opremljeno bočnim zračnim jastukom u svakom prednjem sjedalu. Svrha zračnog jastuka je pružiti vozaču vozila i/ili suvozaču dodatnu zaštitu na onu koju nudi sam sigurnosni pojas.

Bočni zračni jastuci namijenjeni su aktivaciji tijekom određenih bočnih sudara, ovisno o jačini sudara, kutu, brzini i točki udara.

Bočni zračni jastuci na obje strane vozila su osmišljeni za aktivaciju u slučaju prevrtanja (ako je senzor prevrtanja ugrađen).

Bočni zračni jastuci nisu osmišljeni za aktivaciju u svim bočnim sudarima niti u svim slučajevima prevrtanja.



## UPOZORENJE

- Bočni zračni jastuk je dopuna za vozačev i suvozačev sigurnosni pojas i nije zamjena za njih. Stoga se Vaši sigurnosni pojasevi moraju nositi u svako doba dok je vozilo u pokretu. Zračni jastuci se aktiviraju samo u određenim uvjetima bočnih udara dovoljno ozbiljnima da uzrokuju značajne ozljede putnicima vozila.
- Vi i putnici nikada ne bi trebali preblizu sjediti ili nepotrebno se naginjati u blizini zračnih jastuka tj, naslanjati na oblogu vrata ili gurati ruke kroz prozor i sl. Neprikladno smješteni vozač i putnici se mogu teško ozlijediti napuhavanjem zračnih jastuka.
- Za najbolju efikasnost bočnog zračnog jastuka i kako biste izbjegli ozljede otvaranjem bočnog zračnog jastuka, oba putnika na prednjim sjedalima bi trebala sjediti u uspravnom položaju s ispravno pričvršćenim pojasom. Vozačeve ruke trebaju biti na upravljaču na položajima 9:00 i 3:00. Ruke i dlanovi putnika trebaju biti na krilu.
- Nikada nemojte koristiti bilo kakve dodatne navlake za prekrivanje sjedala. Korištenje navlaka za sjedalo može umanjiti efikasnost sustava.
- Ne (o)stavljajte nikakve predmete preko zračnog jastuka ili između sebe i zračnih jastuka.
- Ne (o)stavljajte nikakve predmete (kišobran, torbu, itd.) između ulaznih vrata i na prednjem sjedalu. Takvi predmeti mogu postati opasni projektili i uzrokovati ozljede ako se dopunski bočni zračni jastuk napuše.
- Nemojte ugrađivati nikakve dodatke sa strane ili blizu bočnog zračnog jastuka.
- Da biste izbjegli nepotrebno aktiviranje bočnog zračnog jastuka što može dovesti do ozljede, izbjegavajte udare na senzor bočnog sudara, kada je kontakt upaljen.
- Ako su navlaka sjedala ili sjedalo oštećeni, preporučujemo da se sustav servira kod ovlaštenog HYUNDAI trgovca.

## Zračne zavjese

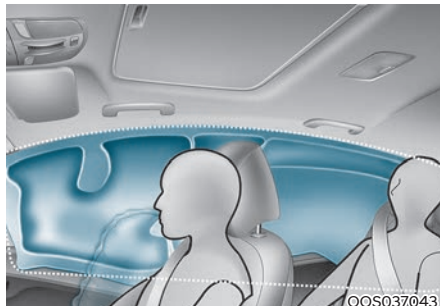

Zračne zavjese nalaze se duž obje strane ruba krova iznad prednjih i stražnjih vrata.

One su osmišljene kako bi zaštitile glave putnika na prednjim sjedalima i putnika na vanjskim stražnjim sjedalima u određenim bočnim sudarima.

Zračne zavjese namijenjene su za aktivaciju tijekom određenih bočnih sudara, kutu, brzini i točki udara.

Zračne zavjese na obje strane vozila su osmišljene za aktivaciju u slučaju prevrtanja (ako je senzor prevrtanja ugrađen).

Zračne zavjese nisu napravljene za aktivaciju u svim bočnim sudarima, naletima naprijed ili straga.





## UPOZORENJE

- Kako bi bočni zračni jastuci i zračne zavjese pružili najbolju zaštitu, oba prednja putnika i oba stražnja putnika moraju sjediti u uspravnom položaju s pravilno pričvršćenim sigurnosnim pojasevima.
- Djeca moraju sjediti na odgovarajućem sigurnosnom sustavu za dijete na stražnjem sjedalu.
- Ne (o)stavljajte nikakve predmete preko zračnog jastuka ili između sebe i zračnih jastuka.
- Ne (o)stavljajte nikakve predmete (kišobran, torbu, itd.) između ulaznih vrata i nosača krova. Takvi predmeti mogu postati opasni projektili i uzrokovati ozljede ako zračna zavjesa napuše.
- Nemojte ugrađivati nikakve dodatke sa strane ili blizu zračne zavjese.
- Vi i putnici nikada ne bi trebali preblizu sjediti ili nepotrebno se nagnjati u blizini zračnih jastuka tj, naslanjati na oblogu vrata ili gurati ruke kroz prozor i sl. Neprikladno smješteni vozač i putnici se mogu teško ozlijediti napuhavanjem zračnih zavjesa.
- Nemojte nikad otvarati ili pokušati popravljati zračne zavjese.

## Kako radi sustav zračnih jastuka?

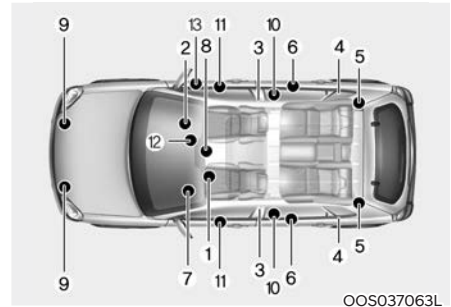

SRS se sastoji od sljedećih komponenti:

- (1) Modul prednjeg zračnog jastuka vozača
- (2) Modul prednjeg zračnog jastuka suvozača
- (3) Moduli bočnih zračnih jastuka
- (4) Moduli zračnih zavjesa
- (5) Retraktor zatezača stražnji (ako je dio opreme)
- (6) Modul retraktora
- (7) Svjetlo upozorenja zračnog jastuka
- (8) Modul kontrole SRS (SRSCM)/senzor prevrtanja
- (9) Prednji senzori udara
- (10) Senzori bočnog udara
- (11) Bočni senzori tlaka
- (12) Indikator statusa (ON/OFF) suvozačkog zračnog jastuka
- (13) Prekidač (ON/OFF) suvozačkog zračnog jastuka

SRSCM stalno nadzire sve elemente, dok je prekidač za paljenje uključen, da bi se utvrdilo je li frontalni, gotovo frontalni udar ili bočni udar dovoljno ozbiljan da zahtijeva upotrebu zračnog jastuka ili zatezača sigurnosnog pojasa.



### Svjetlo upozorenja zračnih jastuka (SRS)

Svjetlo upozorenja zračnih jastuka na ploči s instrumentima je indikator rada SRS-a. Sustav sam sebe testira u potrazi za neispravnostima. Svjetlo indikatora će svijetliti oko 6 sekundi nakon što se prekidač za paljenje okrene u položaj ON, nakon čega bi se svjetlo upozorenja zračnog jastuka trebalo ugasiti. Ako se to ne dogodi ukazuje na problem tj. neispravnost u radu zračnih jastuka, zračnih zavjesa ili bočnih zračnih jastuka.



### UPOZORENJE

**Ako se dogodi bilo koji od sljedećih uvjeta, to ukazuje na kvar SRS-a:**

- Svjetlo se ne upali nakratko nakon što uključite paljenje.
- Svjetlo ostane upaljeno nakon što je bilo upaljeno otprilike 6 sekundi.
- Svjetlo se upali dok je vozilo u pokretu.
- Svjetlo trepće kad je prekidač za paljenje u položaju ON.

**Preporučujemo da sustav pregleda ovlašteni HYUNDAI trgovac što je prije moguće ako se dogodilo bilo što od navedenog.**

Tijekom frontalnog sudara senzori prate usporenje vozila. Ako je usporenje doseglo potrebnu vrijednost, upravljački modul će aktivirati prednje jastuke u pravom trenutku i uz dovoljnu silu napuhavanja.

Prednji zračni jastuci pomažu zaštititi vozača i suvozača aktivacijom u slučajevima kad sigurnosni pojasevi sami ne mogu pružiti dovoljan stupanj zaštite. Ako je potrebno, aktivirat će se i bočni zračni jastuci i tako uskočiti u pomoć.

- Zračni se jastuci aktiviraju (mogu se napuhati ako je potrebno) samo kada je prekidač za paljenje uključen na ON ili START.
- Zračni se jastuci trenutno napuhuju u slučaju frontalnog ili bočnog sudara (ako je vozilo opremljeno s bočnim zračnim jastucima ili zračnim zavjesama) kako bi se putnici zaštitili od ozbiljnih tjelesnih ozljeda.
- Ne postoji jedna brzina kod koje će se zračni jastuci napuhati. Općenito, zračni jastuci namijenjeni su da se napušu na temelju težine sudara i njegovog smjera. Ova dva faktora određuju hoće li senzori proizvesti elektronski signal za otvaranje/napuhavanje.
- Aktivacija zračnih jastuka ovisi o broju čimbenika, uključujući brzinu vozila, kut udara te gustoće i krutosti vozila ili predmeta koje Vaše vozilo udari u sudaru. Za odluku o aktivaciji, čimbenici nisu ograničeni na ove gore navedene.
- Zračni će se jastuci napuhati i ispuhati u trenu. Gotovo je nemoguće da vidite zračne jastuke kako se napuhuju tijekom sudara. Mnogo je vjerojatnije da ćete jednostavno vidjeti ispuhane zračne jastuke kako vise iz svojih pretinaca nakon sudara.

- Kako bi pružili zaštitu u slučaju sudara, zračni jastuci moraju se napuhati brzo. Brzina napuhavanja zračnog jastuka je posljedica iznimno kratkog vremena u kojem se dogodi sudar i potrebe da se zračni jastuk postavi između putnika i strukture vozila prije nego putnici dotaknu te strukture. Ovakva brzina napuhavanja smanjuje rizik od ozbiljne ili po život opasne ozljede u teškom sudaru, te je stoga nužan dio dizajniranja zračnog jastuka.

Međutim, napuhivanje zračnog jastuka također može uzrokovati ozljede koje mogu uključivati ozljede lica, modrice i slomljene kosti, jer brzina napuhavanja također znači da se zračni jastuci otvaraju naglo i velikom silom.

- Postoje okolnosti u kojima kontakt sa zračnim jastukom na upravljaču može uzrokovati smrtonosne ozljede, pogotovo ako je vozač pozicioniran preblizu upravljaču.

Kako biste izbjegli ozljede ili smrt uzrokovanu aktiviranjem zračnih jastuka u sudaru, vozač treba sjediti što dalje moguće od zračnog jastuka upravljača (udaljen barem 250 mm), ali ne predaleko da mu bude otežan nadzor nad vozilom. Suvozač mora pomaknuti svoje sjedalo što je dalje moguće i sjediti naslonjen na naslon sjedala.



Kad SRSCM detektira sudar čija silina zahtijeva aktivaciju zračnih jastuka, automatski će ih aktivirati.

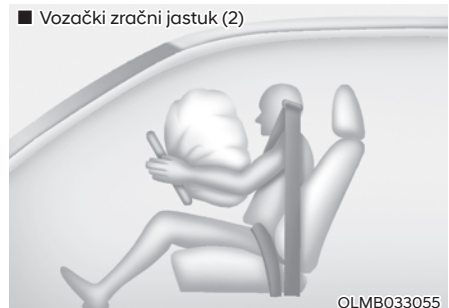

Tijekom aktivacije će šavovi koji su ugrađeni u oblogu programirano popustiti pod silom napuhavanja zračnih jastuka. Daljnje napuhavanje zračnih jastuka je omogućeno potpunim otvaranjem obloga.

Potpuno napuhan zračni jastuk, u kombinaciji s ispravno vezanim zračnim jastukom, usporava pomak tijela vozača i suvozača koja su nošena inercijom prema naprijed te tako smanjuje opasnost od ozljede.

■ Vozački zračni jastuk (3)

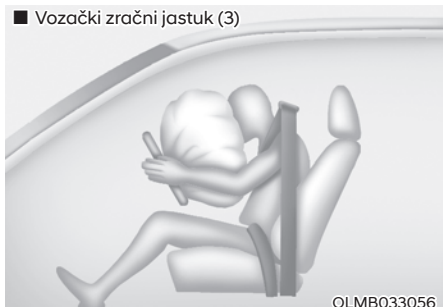

■ Suvozački zračni jastuk



Nakon aktivacije se zračni jastuk odmah počinje ispuhivati omogućujući vozaču vidljivost prema naprijed i zadržavanje kontrole nad vozilom.

### UPOZORENJE

- Nemojte stavljati nikakve predmete (držač za čašu, držač za CD, naljepnice, itd.) na suvozačevu ploču iznad pretinca u kojoj se nalazi zračni jastuk suvozača. Takvi predmeti mogu postati opasni projektili ako se napuše zračni jastuk suvozača.
- Ako stavljate spremnik osvježivača zraka u vozilo, ne postavljajte ga u blizini ploče s instrumentima ili na površini ploče s instrumentima. To može postati opasan projektil ako se napuše zračni jastuk suvozača.

## Što očekivati nakon aktivacije zračnih jastuka

Nakon što se zračni jastuci napušu, ispuhat će se vrlo brzo. Napuhani zračni jastuk neće zapriječiti vidno polje vozača niti mu onemogućiti upravljanje. Zračne zavjese mogu ostati djelomično napuhane neko vrijeme nakon aktivacije.



### UPOZORENJE

**Kada se zračni jastuci napušu, proizvode buku i ostavljaju u zraku unutar vozila dim i prah.**

- **Otvorite Vaša vrata i/ili prozore što je prije moguće nakon udara kako bi se smanjila nelagoda i spriječilo dugotrajno izlaganje dimu i prahu.**
- **Odmah operite i isperite hladnom vodom kožu koja je bila izložena dimu i prahu i konzultirajte se s liječnikom ako se simptomi ne povuku.**
- **Kada se zračni jastuci otvore, dijelovi upravljača povezani sa zračnim jastukom i/ili na ploči s instrumentima i/ili na obje strane krovnih tračnica iznad prednjih i stražnjih vrata su vrlo vruće. Kako biste spriječili ozljede, nemojte dodirivati unutarnje komponente površine za skladištenje zračnih jastuka odmah nakon što se zračni jastuk napuhao.**
- **Nakon aktivacije zračnih jastuka treba zamijeniti sve komponente. Posjetite što je prije moguće ovlaštenog HYUNDAI trgovca.**

## **Buka i dim nakon aktivacije zračnog jastuka**

Kada se zračni jastuci napušu, proizvode buku i ostavljaju u zraku unutar vozila dim i prah. To je normalna pojava i rezultat aktivacije napuhavanja zračnog jastuka. Nakon što se zračni jastuk napuše, možda ćete osjetiti popriličnu nelagodu pri disanju zbog kontakta prsa s pojasom i zračnim jastukom, kao i zbog udisanja dima i praha. Otvorite Vaša vrata i/ili prozore što je prije moguće nakon udara kako bi se smanjila nelagoda i spriječilo dugotrajno izlaganje dimu i prahu.

Iako su dim i prah netoksični, mogu izazvati iritaciju kože (oči, nos i grlo, i sl.). Ako je to slučaj, odmah operite i isperite hladnom vodom i konzultirajte se s liječnikom ako se simptomi ne povuku.

## Nemojte koristiti dječju sjedalicu na suvozačevom sjedalu



Nikada nemojte koristiti dječju sjedalicu na suvozačevom sjedalu, ako suvozački zračni jastuk nije deaktiviran.

### UPOZORENJE

**NIKADA** nemojte koristiti dječju sjedalicu usmjerenu prema natrag na sjedalu koje je zaštićeno **AKTIVNIM** zračnim jastukom, može doći do **OZBILJNIH OZLJEDA** ili **SMRTI DJETETA**.

## Zašto se moj zračni jastuk nije aktivirao u sudaru?

Postoje mnoge vrste nesreća u kojima ne treba očekivati da zračni jastuk pruži dodatnu zaštitu. To uključuje udarce straga, ili drugi ili treći sudar u lančanom sudaru, kao i sudare pri niskoj brzini. Stupanj oštećenja vozila je pokazatelj energije udarca koja je apsorbirana i nije pokazatelj jesu li zračni jastuci trebali biti aktivirani ili ne.

### *Senzori sudara zračnih jastuka*

### UPOZORENJE

- Nemojte sami udarati, niti dopustiti da bilo koji predmet udari na mjesta gdje su instalirani zračni jastuci ili senzori. To može uzrokovati neočekivano aktiviranje zračnog jastuka, koje bi moglo uzrokovati ozbiljne tjelesne ozljede ili smrt.
- Mogući su problemi ako su kutovi ugradnje senzora promijenjeni zbog deformacije prednjeg branika, karoserije ili B stupa i C stupa, gdje su instalirani senzori bočnog sudara. Preporučujemo da sustav servisirate kod ovlaštenog HYUNDAI trgovca.
- Vaše je vozilo konstruirano da upije udarac i napuše zračni jastuk(e) u određenim sudarima. Postavljanje zaštite branika ili zamjena branika s neoriginalnim dijelovima može negativno utjecati na učinkovitost zračnog jastuka vašeg vozila u sudaru.
- Ako je potrebna vuča vozila, ključ u kontakt bravi mora biti u položaju OFF ili ACC kako bi se spriječila nenamjerna aktivacija zračnih jastuka.
- Ako je mjesto ugradnje ili kut senzora promijenjen na bilo koji način, zračni se jastuci mogu aktivirati kad ne treba, ili se možda ne napuše kad bi trebali, uzrokujući ozbiljne ozljede ili smrt. Stoga, ne pokušavajte obavljati održavanje na ili oko senzora. Preporučujemo da sustav servisirate kod ovlaštenog HYUNDAI trgovca.

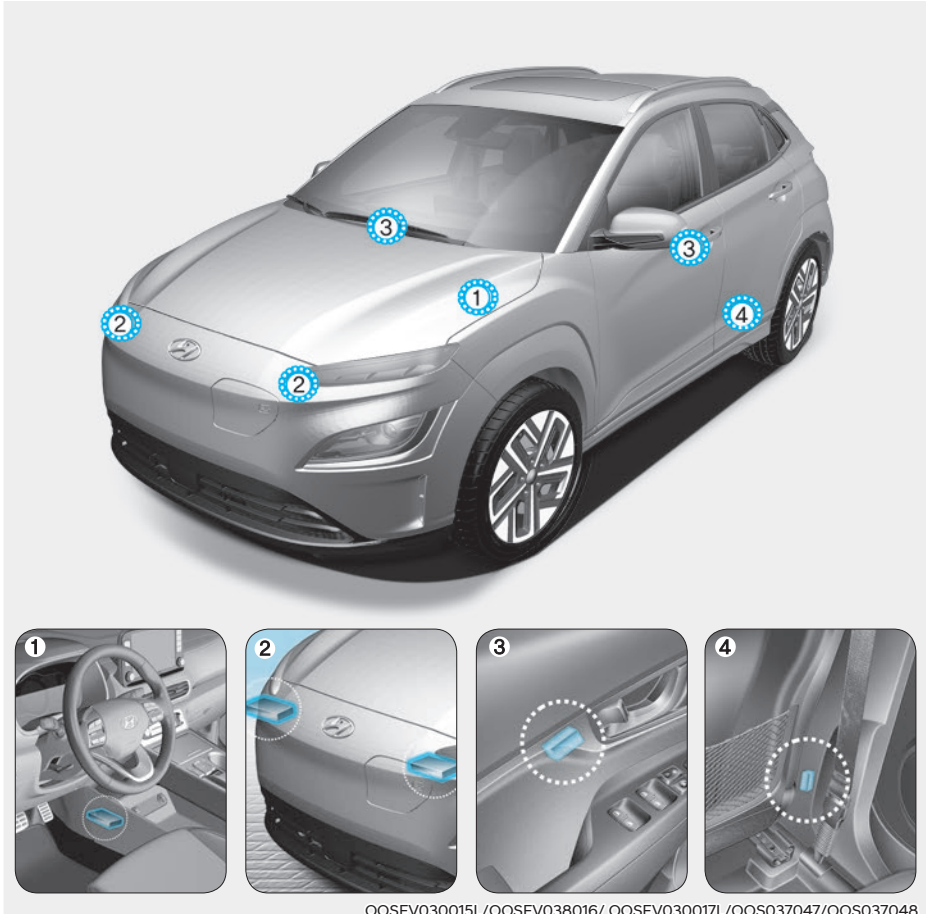

OOSEV030015L/OOSEV038016/ OOSEV030017L/OOS037047/OOS037048

1. SRS kontrolni modul
2. Senzor prednjeg udara
3. Senzor bočnog udara (prednji)\*
4. Senzor bočnog udara (B nosač krova)\*

\* : ako je u opremi

### Uvjeti napuhavanja zračnih jastuka



### Prednji zračni jastuci

Prednji zračni jastuci namijenjeni su da se napušu pri frontalnom sudaru, ovisno o jačini, brzini i kutu udarca prednjeg sudara.

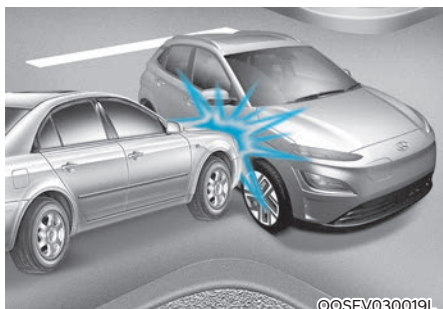

### Bočni zračni jastuci i zračne zavjese

Bočni zračni jastuci i zračne zavjese namijenjeni su da se napušu kada je otkriven udar na senzore bočnog udara, ovisno o jačini, brzini i kutu udarca koji proizlaze iz bočnog udara pri sudaru.

Iako su prednji zračni jastuci (zračni jastuci suvozača i vozača) napravljeni da se napušu samo u slučaju frontalnog sudara, oni se također mogu napuhati u drugim vrstama sudara, ako su prednji senzori otkrivanja sudara primili dovoljan udar. Bočni zračni jastuci (bočni zračni jastuci i/ili zračne zavjese) su napravljeni tako da se napušu samo kod bočnog sudara, ali oni se mogu napuhati i u drugim sudarima, ako su senzori bočnog otkrivanja sudara dobili dovoljan udar.

Ako na karoseriju vozila utječu izbočine ili objekti na neodržavanoj cesti ili na nogostupu, zračni jastuci se mogu napuhati. Vozite oprezno na neasfaltiranim cestama ili na površinama nenamijenjenima za promet vozila kako bi se spriječilo nenamjerno aktiviranje zračnog jastuka.



## Uvjeti nenapuhivanja zračnog jastuka



U nekim sudarima male brzine zračni jastuci se možda ne napušu. Zračni jastuci su osmišljeni da se ne napušu u takvim slučajevima jer oni ne mogu pružiti dodatnu zaštitu pored sigurnosnih pojaseva u takvim sudarima.



Čeoni zračni jastuci nisu predviđeni da bi se napuhali pri stražnjim sudarima, jer se putnici pomiču unatrag od siline udara. U tom slučaju, napuhani zračni jastuci neće biti u mogućnosti pružiti nikakvu dodatnu korist.

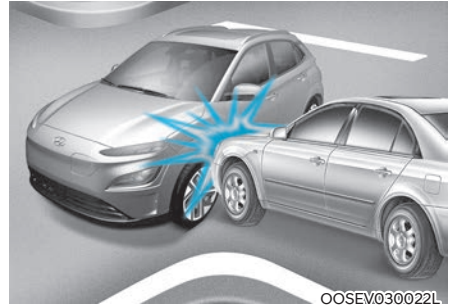

Čeoni zračni jastuci nisu predviđeni da bi se napuhali u bočnim sudarima, jer se putnici pomiču u pravcu sudara, te tako kod bočnih udara, prednji zračni jastuk neće pružiti dodatnu zaštitu putnika.

No, bočni zračni jastuci ili zračne zavjese se mogu napuhati, ovisno o jačini, brzini vozila i kutu udara.

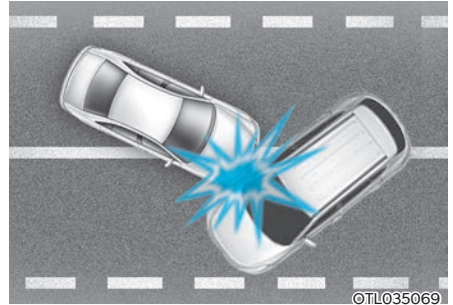

Kod sudara pod kutem, inercijske će sile usmjeravati putnike u smjeru u kojem zračni jastuci neće biti u mogućnosti pružiti nikakvu dodatnu korist, i zato senzori možda ne aktiviraju nijedan zračni jastuk.



Trenutak prije sudara vozači često jako koče. Takvo jako kočenje snižava prednji dio vozila uzrokujući da se “odveže” pod vozilo s višim odstojanjem od podloge. Zračni jastuci se ne mogu napuhati u ovoj situaciji “poniranja”, jer sile usporavanja koje detektiraju senzori mogu biti značajno zamijenjene takvim “ponirućim” sudarom.

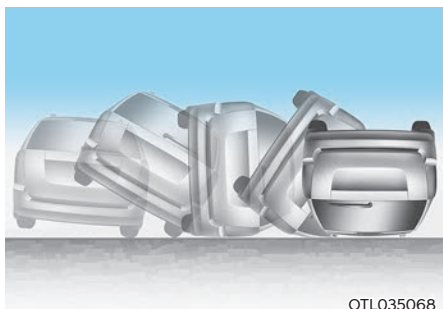

Zračni se jastuci možda ne aktiviraju prilikom prevrtanja jer zračni jastuci ne bi pružili zaštitu za putnike.

### **i** Obavijest

- Vozila opremljena senzorom prevrtanja  
Bočni zračni jastuci i zračne zavjese mogu se aktivirati, ako senzor prevrtanja uoči da se vozilo prevrće.
- Vozila koja nisu opremljena senzorom prevrtanja  
Bočni zračni jastuci i zračne zavjese mogu se aktivirati, ako se vozilo nakon bočnog udara počne prevrtati ako je opremljeno bočnim zračnim jastucima i/li zračnim zavjesama.

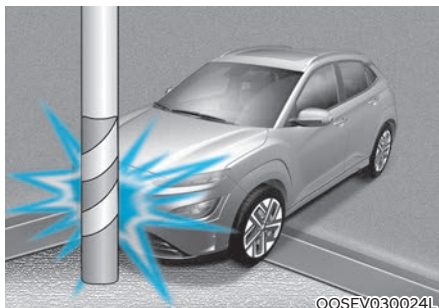

Zračni se jastuci možda ne aktiviraju ako se vozilo sudari s predmetima kao što su dalekovodi ili drveće, gdje je točka udara koncentrirana na jednom području i senzori ne mogu detektirati punu snagu udarca.

## Njega SRS-a

SRS gotovo ne treba održavati i ne postoje dijelovi koje možete sigurno sami popravljati. Ako svjetlo upozorenja zračnog jastuka ne svijetli kada se uključi kontakt, ili kontinuirano ostaje upaljeno, preporučujemo da sustav odmah pregleda ovlašteni HYUNDAI trgovac.

Preporučujemo da bilo kakve radove na SRS-u, poput uklanjanja, instaliranja, popravaka, ili bilo kakve izmjene na upravljaču izvede ovlašteni HYUNDAI trgovac.

Nepropisno rukovanje SRS-om može uzrokovati ozbiljne tjelesne ozljede.



## UPOZORENJE

- Nisu dopuštene nikakve modifikacije žica, uključujući dodavanje bilo kakvih bedževa i sličnih dodataka na pokrov ili izmjene strukture karoserije, jer one mogu negativno utjecati na rad SRS i dovesti do mogućih ozljeda.
- Za čišćenje zračnih jastuka, koristite samo mekanu, suhu krpu ili navlaženu običnom vodom. Otapala ili sredstva za čišćenje mogu negativno utjecati na pokrov zračnih jastuka i pravilan rad sustava.
- Nikada nemojte (o)stavljati nikakve predmete iznad ili blizu modula zračnih jastuka na upravljaču, na ploči s instrumentima i suvozačevoj ploči iznad pretinca za rukavice, jer svaki takav objekt može uzrokovati štetu ako je vozilo u sudaru dovoljno ozbiljnom da uzrokuje da se zračni jastuci napušu.
- Ako dođe do aktivacije, preporučujemo da zračni jastuk zamijeni ovlašteni HYUNDAI trgovac.
- Ako moduli zračnog jastuka moraju biti bačeni, ili ako se vozilo mora otpisati, moraju se poštivati određene mjere opreza. Posavjetujte se s ovlaštenim HYUNDAI trgovcem koji ima sve potrebne informacije. Nepoštivanje ovih mjera opreza može povećati rizik od tjelesnih ozljeda.

### Dodatne mjere opreza

**Putnici ne bi trebali mijenjati mjesta dok se vozilo kreće.** Putnik koji ne nosi pojas tijekom nesreće ili naglog zaustavljanja može biti bačen prema unutrašnjosti vozila, prema drugim putnicima, ili biti izbačen iz vozila.

**Nemojte koristiti nikakve dodatke na sigurnosnim pojasevima.** Uređaji koji tvrde da poboljšavaju udobnost putnika ili mijenjaju položaj sigurnosnog pojasa mogu smanjiti zaštitu koju pruža sigurnosni pojas i povećati šanse za ozbiljne ozljede u sudaru.

**Ne mijenjajte prednja sjedala.** Izmjena prednjih sjedala može ometati rad dopunskog sigurnosnog sustava, senzornih komponenti ili bočnih zračnih jastuka.

**Ne stavljajte predmete ispod prednjih sjedala.** Stavljanje predmeta ispod prednjih sjedala može ometati rad dijelova SRS-a senzora i kableske snopove.

**Nemojte udarati po vratima.** Udarac po vratima dok je prekidač za paljenje u položaju ON može izazvati napuhavanje zračnih jastuka.

### ***Dodavanje opreme ili modificiranje vašeg vozila opremljenog zračnim jastucima***

Ako modificirate svoje vozilo promjenom okvira vozila, sustava branika, prednjeg kraja, bočnog lima ili visine vozila, to može utjecati na rad sustava zračnih jastuka u vozilu.

### Oznake upozorenja zračnih jastuka

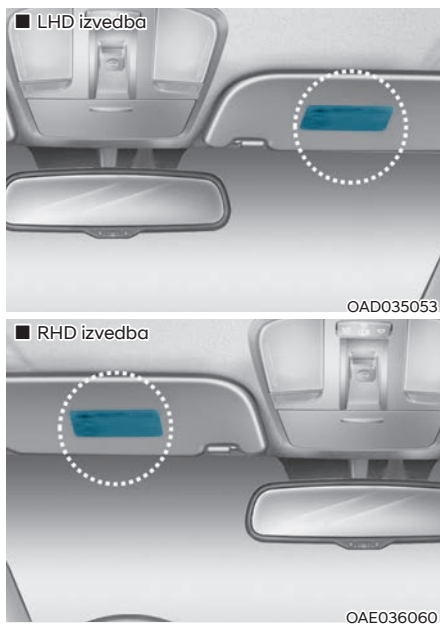

Oznake upozorenja zračnih jastuka su priložene kako bi upozorile putnike o potencijalnim rizicima sustava zračnih jastuka.

Primijetite da su ova vladina upozorenja usredotočena na rizik za djecu.

Također želimo da budete svjesni rizika kojem su odrasli izloženi, a koji su opisani na prethodnim stranicama.

# 4. Instrument ploča

|   |      |
|---|------|
| Instrument ploča.....   | 4-2  |
| Kontrole instrument ploče.....                                  | 4-3  |
| Osvjetljenje instrument ploče.....                              | 4-3  |
| Mjerači i pokazivači.....                                       | 4-3  |
| Brzinomjer.....   | 4-3  |
| Pokazivač snage sustava.....                                    | 4-3  |
| Pokazivač razine energije u visokonaponskoj bateriji (SOC)..... | 4-4  |
| Pokazivač vanjske temperature.....                              | 4-4  |
| Mjerač prevaljene udaljenosti.....                              | 4-4  |
| Udaljenost do pražnjenja baterije.....                          | 4-5  |
| Indikator redukcijskog prijenosnika.....                        | 4-6  |
| Indikator regenerativnog kočenja.....                           | 4-6  |
| Indikatori i svjetla upozorenja.....                            | 4-7  |
| Poruke LCD zaslona.....   | 4-19 |
| LCD zaslon.....   | 4-30 |
| Kontrole LCD zaslona.....                                       | 4-30 |
| Modovi LCD zaslona.....   | 4-31 |
| Mod putnog računala.....  | 4-32 |
| Svako skretanje to cilja (Turn by Turn).....                    | 4-32 |
| Mod pomoći.....   | 4-32 |
| Glavno upozorenje (Master Warning).....                         | 4-33 |
| Korisničke postavke.....  | 4-34 |
| Putno računalo.....   | 4-42 |
| Drive info (vozačke informacije).....                           | 4-43 |
| Nakon dopunjavanja baterije.....                                | 4-43 |
| Energetski tok.....   | 4-44 |
| Digitalni brzinomjer.....                                       | 4-44 |

## INSTRUMENT PLOČA

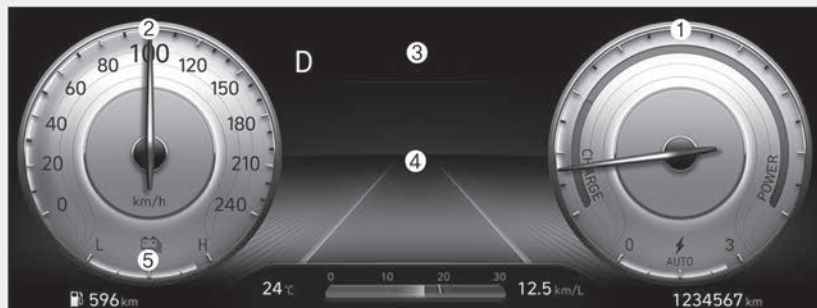

**Stvarna Instrument ploča u vozilu može se razlikovati od ilustracije.  
Za više detalja, pogledajte “Mjerači” na sljedećim stranicama.**

OOSEV040471L

1. Pokazivač razvijanja snage/punjenja baterije
2. Brzinomjer
3. Svjetla upozorenja i indikatora
4. LCD zaslon (uključujući putno računalo)
5. Pokazivač stanja napunjenosti baterije (SOC – State of Charge)

## Upravljanje instrument pločom Osvjetljenje instrumentne ploče



OOSEV040056L

Intenzitet osvjetljenja instrumentne ploče može se podešiti na sljedeći način:

- Prekidač za paljenje u položaju ON.
- Uključena pozicijska ili kratka svjetla.
- Pritiskanje prekidača gore ili dolje također podešava intenzitet pozadinskog osvjetljenja prekidača u kabini.



### UPOZORENJE

Nikada ne podešavajte instrumentnu ploču dok vozite. To može rezultirati gubitkom kontrole i dovesti do nesreće koja može uzrokovati smrt, ozbiljne ozljede, ili oštećenje imovine.

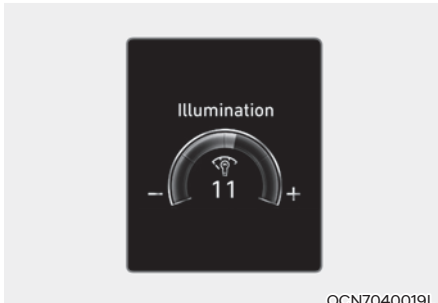

OCN7040019L

- Intenzitet osvjetljenja instrument ploče se prikazuje.
- Ako intenzitet osvjetljenja instrument ploče dosegne maksimalnu ili minimalnu vrijednost, oglasi se zvučno upozorenje.

## Mjerači Brzinomjer

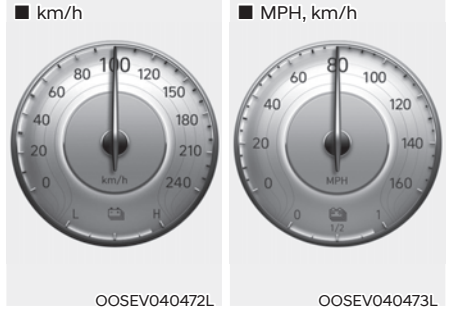

OOSEV040472L

OOSEV040473L

Brzinomjer pokazuje brzinu vozila.

Brzinomjer je kalibriran u kilometrima na sat i/ili miljama na sat.

## Pokazivač razvijanja snage/punjenja baterije



OOSEV040474L

Ovaj pokazivač prikazuje potrošnju energije vozila i status punjenja/pražnjenja regenerativnih kočnica.

- POWER :

Prikazuje potrošnju energije vozila tijekom ubrzanja ili vožnje uzbrdo. Što se više energije troši, pokazivač je više ispunjen tj. prikazuje višu vrijednost.

- CHARGE :

Prikazuje status punjenja baterije tijekom regenerativnog kočenja (koje dopunjava baterije tijekom vožnje nizbrdo ili tijekom kočenja). Što se više energije dopunjava, niži prikaz na pokazivaču.

### **Pokazivač napunjenosti visokonaponskih baterija (State of Charge, SOC)**

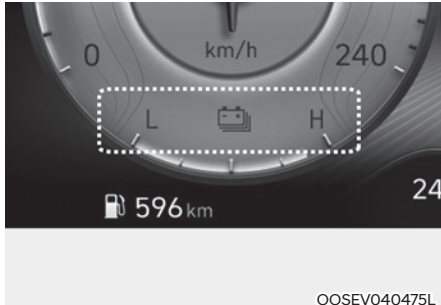

SOC pokazivač prikazuje status napunjenosti visokonaponskih baterija.

„L (Low) ili 0“ položaj prikazuju da u visokonaponskim baterijama nema dovoljno energije. „H (High) ili 1“ prikazuju da su visokonaponske baterije posve napunjene.

Prije vožnje autocestom ili brzom cestom provjerite jesu li visokonaponske baterije dovoljno napunjene.

Kad se prikaz spusti na 2 crtice prije oznake 0 (L) na SOC pokazivaču, uključuje se indikator (  ) koji upozorava na nizak kapacitet energije u visokonaponskim baterijama.

Nakon što se uključi indikator (  ) koji upozorava na nizak kapacitet energije u visokonaponskim baterijama vozilo može prevaliti još dodatnih 20~30 km. Preostali doseg ovisi o brzini vožnje, radu grijanja/ klima uređaja, vremenskim uvjetima, stilu vožnje i drugim faktorima. Potrebno je dopunjavanje baterije i ovaj je doseg informativnog karaktera, a ne zajamčen doseg.

### **NOTICE**

**Kad su preostale samo jedna do dvije crtice prije oznake 0 (L) na SOC pokazivaču napunjenosti visokonaponskih baterija, brzina vozila je ograničena i naposljetku će se vozilo isključiti. Odmah napunite baterije.**

### **Vanjska temperatura**

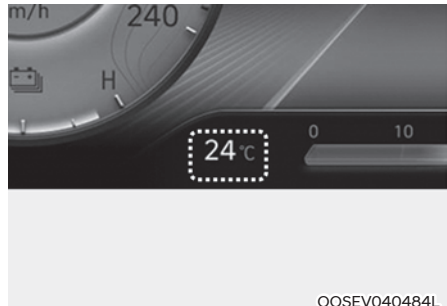

Trenutačna vanjska temperatura prikazana je u koracima po 1°C (1°F).

- Raspon temperature je između -40°C ~ 60°C (-40°F ~ 140°F).

Vanjska temperatura na zaslonu možda se neće odmah promijeniti kao na općem termometru radi sprečavanja nepažnje vozača.

Za promjenu iz °C u °F ili °F u °C, pritisnite:

- User Setting mod u instrument ploči: možete promijeniti mjernu jedinicu temperature u meniju: 'Units – Temperature Unit'.
- Automatski klima-uređaj: dok držite tipku OFF pritisnutom, pritisnite tipku AUTO i držite 3 sekunde ili dulje.

Mjerna jedinica instrument ploče i klima-uređaja će se odmah promijeniti.



### Mjerač prevaljene udaljenosti



OOSEV040485L

Mjerač prevaljene udaljenosti prikazuje ukupnu udaljenost koju je dosad vozilo prevalo i treba biti korišten kao pokazatelj kad je potrebno redovno servisiranje.

### Udaljenost do pražnjenja baterija



OOSEV040486L

Udaljenost do pražnjenja je procijenjena udaljenost koju vozilo može prijeći s preostalom energijom u visokonaponskim baterijama.

**Za dodatne informacije pogledajte 'Udaljenost do pražnjenja baterija' u vodiču za električna vozila.**

### **i** Obavijest

- Ako vozilo nije na ravnoj podlozi ili je došlo do prekida rada akumulatora, funkcija udaljenosti do pražnjenja možda neće raditi pravilno.
- Udaljenost do pražnjenja može se razlikovati od stvarne udaljenosti vožnje, jer se radi o procjeni raspoloživog dosega.
- Udaljenost do pražnjenja baterija ovisi o načinu korištenja i stanju vozila i može se značajno razlikovati od prilike do prilike.

### Indikator odabranog stupnja prijenosa



Indikator odabranog stupnja prijenosa prikazuje koji je stupanj prijenosa odabran.

### Indikator stupnja regenerativnog kočenja



Učinak regenerativne kočnice može se podesiti u stupnjevima od 0 do 3 povlačenjem ručice za prebacivanje brzina tijekom korištenja regenerativne kočnice.

Za dodatne informacije pogledajte 'Ručica za prebacivanje brzina' (Regenerative Braking Control)' u poglavlju 6.

## Upozorenja i indikatori

### **i** Obavijest

Nakon pokretanja vozila, provjerite jesu li sva svjetla upozorenja isključena. Ako su bilo koja još upaljena, to ukazuje na situaciju koja zahtijeva pažnju.

### **Svjetlo upozorenja spremnosti (Ready indikator)**



#### Ovaj indikator se pali:

Kad je vozilo spremno za vožnju

- ON: normalna je vožnja moguća.
- OFF: normalna vožnja nije moguća ili postoji neki problem.
- Blinkanje: vožnja samo u nuždi.

Ako se ready indikator ugasi ili blinka, postoji neki problem u sustavu. Preporučujemo da posjetite ovlaštenog HYUNDAI trgovca koji će pregledati vozilo.

### **Svjetlo upozorenja servisa (Service Warning Light)**



#### Ovaj indikator se pali:

- Kad je START/STOP prekidač u položaju ON.
  - Ovo svjetlo upozorenja će svijetliti otprilike 3 sekundi i onda se ugasiti.
- Kad postoji neki problem u električnom sustavu vozila ili povezanim sustavima i njegovim dijelovima poput senzora i sl.

Ako se svjetlo upozorenja upali tijekom vožnje ili ne ugasi odmah nakon pokretanja vozila, preporučujemo da posjetite ovlaštenog HYUNDAI trgovca koji će pregledati vozilo.

### **Svjetlo upozorenja ograničene snage (Power Down Warning Light)**



#### Ovaj indikator se pali:

- Kad je START/STOP prekidač u položaju ON.
  - Ovo svjetlo upozorenja će svijetliti otprilike 3 sekundi i onda se ugasiti.
- Kad je snaga vozila ograničena zbog sigurnosnih razloga. Snaga je ograničena zbog ovih razloga.
  - Razina energije u visokonaponskim baterijama je ispod određene razine ili pada napon.
  - Temperatura motora ili visokonaponskih baterija je previsoka ili preniska.
  - Postoji neispravnost/kvar u sustavu hlađenja koji utječu na performanse vozila

### **OPASKA**

- **Nemojte naglo ubrzavati ili pokretati vozilo dok svijetli Power Down Warning Light.**
- **Kad razina energije u visokonaponskim baterijama padne ispod određene razine odmah dopunite baterije.**

### **Svjetlo upozorenja punjenja (Charging Indicator Light)**



(crveno)

Ovaj indikator svijetli:

- Tijekom punjenja visokonaponskih baterija.

### **Svjetlo upozorenja niske napunjenosti visokonaponskih baterija (High Voltage Battery Low Level Warning Light)**



Ovaj indikator se pali:

- Kad su visokonaponske baterije gotovo prazne.
- Čim se uključi svjetlo upozorenja niske napunjenosti visokonaponskih baterija napunite baterije.

### **Svjetlo upozorenja zračnog jastuka**



This warning light illuminates:

- Ovo svjetlo upozorenja će svijetliti otprilike 6 sekundi svaki put kad okrenete prekidač za paljenje u položaj ON i onda se ugasi.
- Ovo svjetlo se uključuje i kad SRS ne radi pravilno.

Ako se svjetlo SRS zračnog jastuka ne upali, ili ostaje upaljeno nakon što je svijetlilo 6 sekundi kad ste prekidač za paljenje okrenuli u položaj ON ili pokrenuli motor, ili ako se upali tijekom vožnje, preporučujemo da sustav pregleda ovlaštenu HYUNDAI trgovac.

### **Svjetlo upozorenja sigurnosnog pojasa**



Ovo svjetlo upozorava vozača da nije vezan.

**Za više detalja provjerite 'Sigurnosne pojaseve' u poglavlju 3.**

## Upozorenje parkirne kočnice i kočione tekućine



(crveno)

### Ovo svjetlo svijetli:

- Ovo svjetlo svijetli s prekidačem za paljenje u položaju ON.
  - Svjetlo svijetli oko 3 sekunde.
- Svjetlo upozorenja svijetli, ako je parkirna kočnica uključena.
- Svjetlo upozorenja treba se ugasiti kad je parkirna kočnica otpuštena.
  - Ako svjetlo upozorenja ostaje upaljeno, to može biti znak da je razina kočione tekućine u spremniku niska.
- Svjetlo upozorenja svijetli, ako regenerativna kočnica ne radi.

### Ako svjetlo upozorenja ostaje upaljeno:

1. Vozite oprezno do najbližeg sigurnog mjesta i zaustavite Vaše vozilo.
2. S ugašenim motorom, provjerite razinu kočione tekućine odmah i dodajte tekućinu po potrebi (**vodite se uputama 'Kočnička tekućina' u poglavlju 9**). Zatim provjerite sve kočione komponente za curenje tekućine. Nemojte pokretati vozilo ako je curenje otkriveno, svjetlo upozorenja ostaje upaljeno ili ako kočnice ne rade pravilno. Preporučujemo da se vozilo odvuče do bilo kojeg ovlaštenog HYUNDAI trgovca na provjeru kočionog sustava i potrebne popravke.

### Dvostruke dijagonalne kočnice

Vaše vozilo je opremljeno dijagonalno povezanim kočnicama u dva nezavisna kruga. To znači da još uvijek imate kočenje na dva kotača čak i ako se jedan od krugova pokvari.

Sa samo jednim ispravnim krugom, veći je hod papučice kočnica i veći je pritisak na papučici potreban za zaustavljanje automobila.

Također, automobil će imati dulji put zaustavljanja sa samo djelomično ispravnim kočnicama.



## UPOZORENJE

### Parkirna kočnica i kočiona tekućina

**Vožnja s upaljenim svjetlom upozorenja je opasno. Upozorenje niske razine kočione tekućine**

**Ako svjetlo upozorenja ostaje upaljeno, to može biti znak da je razina kočione tekućine u spremniku niska.**

**Ako svjetlo upozorenja kočnica ostaje upaljeno, preporučujemo da sustav provjeri ovlaštenu HYUNDAI trgovca.**

### **Svjetlo upozorenja regenerativne kočnice (Regenerative Brake Warning Light)**



(žuto)

#### **Ovaj indikator svijetli:**

Kad regenerativna kočnica ne radi i kočnice ne rade kako bi trebale. To izaziva istovremeno paljenje Brake Warning light (crveno) i Regenerative Brake Warning Light (žuto).

Ako se to dogodi, vozite polako i osobito pažljivo i preporučujemo da odmah posjetite ovlaštenog HYUNDAI trgovca.

Pedala kočnice može otvrdnuti u odnosu na svakodnevno stanje i zaustavni se put može produljiti.

### **Svjetlo upozorenja sustava protiv blokiranja kočnica (ABS)**



#### **Ovo svjetlo svijetli:**

- Ako je prekidač za paljenje okrenut u ON i gasi se za otprilike 3 sekunde ako sustav radi normalno.
- Ako svjetlo upozorenja ABS ostaje upaljeno, upali se tijekom vožnje, ili se ne upali kad se prekidač za paljenje okrene u položaj ON, to je znak da možda postoji problem s ABS-om (Normalni sustav kočenja još uvijek će raditi, ali bez asistencije sustava protiv blokiranja kočnica).

Ako se ovo dogodi, preporučujemo da sustav provjeri ovlašteni HYUNDAI trgovac.

### **Svjetlo upozorenja sustava za elektroničku raspodjelu sile kočenja (EBD)**



Ako dva svjetla upozorenja svijetle u isto vrijeme tijekom vožnje:

- Sustavi ABS i EBD u Vašem vozilu možda su se pokvarili.

U ovom slučaju, Vaš ABS i uobičajen sustav kočenja možda neće raditi normalno. Preporučujemo da sustav provjeri ovlašteni HYUNDAI trgovac.



#### **UPOZORENJE**

**Svjetlo upozorenja sustava za elektroničku raspodjelu sile kočenja (EBD)**

**Ako su oba svjetla upozorenja ABS-a i kočnica upaljena i ostaju upaljena, sustav kočenja Vašeg vozila neće raditi normalno. Stoga možda doživite neočekivanu i opasnu situaciju tijekom naglog kočenja.**

**U ovom slučaju, izbjegavajte brzu vožnju i naglo kočenje.**

**U ovom slučaju, preporučujemo da sustav provjeri ovlašteni HYUNDAI trgovac.**



#### **Obavijest**

**Svjetlo upozorenja sustava za elektroničku raspodjelu sile kočenja (EBD)**

**Ako se svjetlo upozorenja ABS ili svjetlo upozorenja EBD upali i ostaje upaljeno, brzinomjer ili mjerac puta možda neće raditi. Također, svjetlo upozorenja EPS može zasvijetliti i težina upravljača može se povećati ili smanjiti.**

**U ovom slučaju, preporučujemo da sustav provjeri ovlašteni HYUNDAI trgovac.**

**Svjetlo upozorenja EPB  
(elektronička parkirna  
kočnica)**

**EPB**

Svjetlo upozorenja EPB će svijetliti:

- Kad se prekidač za paljenje okrene u ON, ali treba se ugasiti nakon otprilike 3 sekunde.
- ad postoji kvar u sustavu EPB (elektronička parkirna kočnica).

Ako svjetlo upozorenja upali preporučujemo da sustav provjeri ovlaštteni HYUNDAI trgovac.



**OBAVIJEST**

- Elektronička parkirna kočnica (EPB) – indikator kvara

Indikator kvara EPB može svijetliti kad se ESC indikator upali kao znak da ESC ne radi pravilno, ali ako se ovo dogodi, to nije znak da je EPB pokvaren.

**Indikator AUTO HOLD  
(ako je u opremi)**

**AUTO  
HOLD**

Ovaj indikator svijetli:

- [Bijelo] Ako pritisnete prekidač AUTO HOLD bijeli indikator AUTO HOLD pojavljuje se na ploči.
- [Zeleno] Kad potpuno zaustavite vozilo pritiskanjem papučice kočnice, indikator promijeni boju iz bijele u zelenu.
- [Žuto] Ako zasvijetli žuti indikator kvara AUTO HOLD, AUTO HOLD ne radi pravilno.
- Ako se to dogodi, preporučujemo da sustav provjeri ovlaštteni HYUNDAI trgovac.

**Za više detalja, pogledajte “AUTO HOLD” u poglavlju 6.**

### **Svjetlo upozorenja sustava EPS (elektronički servo upravljač)**



Ovo svjetlo indikatora se pali:

- Nakon što je ključ za paljenje okrenut u položaj ON i nakon 3 sekunde će se ugasi.
- Ovo se svjetlo također pali kad EPS ima neke probleme.

Ako se upali tijekom vožnje, preporučujemo da sustav provjeri ovlašteni HYUNDAI trgovac.

### **Svjetlo upozorenja punjenja akumulatora (12 V) (Charging System Warning Light)**



Ovaj se indikator pali:

- Kad je napon 12 voltnog akumulatora nizak ili se dogodi kvar u sustavu punjena poput LDC.
- Ako se svjetlo uključi tijekom vožnje, zaustavite se čim to bude moguće na sigurnom mjestu, iznova pokrenite vozilo i provjerite je li se svjetlo ugasio. Ako indikator ostaje svijetliti, preporučujemo da sustav provjeri ovlašteni HYUNDAI trgovac.
- Čak i ako se indikator ugasio, preporučujemo da sustav provjeri ovlašteni HYUNDAI trgovac.

Ako nastavite vožnju s upaljenim indikatorom, brzina vozila može biti ograničena i 12 voltni se akumulator može isprazniti.

- \* LDC: Low voltage DC-DC converter (nisko naponski istosmjerni pretvornik napona)

### **Glavno svjetlo upozorenja (Master Warning Light)**



Ovo se svjetlo pali:

- Ako postoji neispravnost u nekom od ovih sustava:
  - Neispravnost u sustavu LED svjetala (ako je dio opreme)
  - Upozorenje na nalet (FCA) (ako je dio opreme)
  - Upozorenje mrtvog kuta (BCW) (ako je dio opreme)
  - Radar BCW sustava je blokiran (ako je u opremi)
  - Sustav naprednog tempomata (Smart Cruise Control) (ako je dio opreme)
  - Radar naprednog tempomata je blokiran (ako je u opremi)
  - Sustav nadzora tlaka u gumama (TPMS) (ako je dio opreme)
  - Neispravnost u sustavu svjetala (ako je dio opreme)
  - Neispravnost u sustavu smart dugih svjetala (HBA) (ako je dio opreme)
  - sustav nadzora tlaka u gumama (TPMS) (ako je dio opreme)

Kako biste identificirali detalje upozorenja skrenite pogled na LCD zaslon.



### Indikator niskog tlaka u gumama



Ovo svjetlo indikatora se pali:

- Znak niskog tlaka u gumama pali se na 3 sekunde nakon što je prekidač za paljenje okrenut u položaj ON.
- Znak niskog tlaka u gumama i položaja gume svijetli kad je jedna ili više Vaših guma vrlo slabo napumpana. (Znak niskog tlaka u gumama svijetli na LCD zaslonu i pokazuje koja je guma preslabo napumpana).

**Za više detalja, pogledajte "TPMS" u poglavlju 8.**

Indikator kvara TPMS-a će svijetliti nakon treptanja otprilike 1 minute ili trepće u intervalima od 3 sekunde:

- Kad postoji problem sa sustavom nadzora tlaka u gumama.  
Ako se ovo dogodi, preporučujemo da sustav provjeri ovlaštene HYUNDAI trgovac.

**Za više detalja, pogledajte "TPMS" u poglavlju 8.**



### UPOZORENJE

**Sigurno zaustavljanje**

- **TPMS vas ne može upozoriti na teško i iznenadno oštećenje guma uzrokovano vanjskim čimbenicima.**
- **Ako primijetite bilo kakvu nestabilnost vozila, odmah maknite nogu s papučice gasa, kočite lagano i s malo snage, i polako se premjestite na sigurno mjesto izvan ceste.**

### Indikator ESC (elektronička kontrola stabilnosti)



Ovaj indikator svijetli:

- Indikator ESC će svijetliti kad je prekidač za paljenje okrenut u ON, ali treba se ugasiti nakon otprilike 3 sekunde. Kad je ESC uključen, nadzire uvjete za vožnju. U normalnim uvjetima za vožnju, indikator ESC ostat će ugašen.
- Ali ako se ESC sustav pokvari, indikator svijetli i ostaje upaljen. Preporučujemo da sustav provjeri ovlaštene HYUNDAI trgovac.

Ovaj indikator će treptati:

- U skliskim uvjetima ili uvjetima niske trakcije, ESC će djelovati, i indikator ESC će treptati kao znak da ESC djeluje.

**Za više detalja provjerite 'ESC' u poglavlju 6.**

### Indikator ESC OFF



OFF

#### Ovaj indikator svijetli:

- Indikator ESC OFF će svijetliti kad je prekidač za paljenje okrenut u ON, ali treba se ugasi nakon otprilike 3 sekunde.
- Za prebacivanje u mod ESC OFF, pritisnite prekidač ESC OFF. Indikator ESC OFF će svijetliti kao znak da je ESC deaktiviran.

**Za više detalja provjerite 'ESC' u poglavlju 6.**

### Indikator imobilizatora



#### Ako se nešto od sljedećeg dogodi u vozilu opremljenom smart ključem, indikator imobilizatora svijetli, trepće ili se ugasi:

- Kad je smart ključ u vozilu, ako je START/STOP tipka motora u položaju ACC ili ON, indikator će svijetliti otprilike 30 sekundi kao znak da možete pokrenuti motor.
- Međutim, kad smart ključ nije u vozilu, ako se START/STOP tipka motora pritisne, indikator će treptati nekoliko sekundi kao znak da ne možete pokrenuti motor.
- Ako indikator svijetli samo 2 sekunde i ugasi se kad je START/STOP tipka motora stavljena u položaj ON sa smart ključem u vozilu, preporučujemo da sustav provjeri ovlaštenu HYUNDAI trgovac.
- Kad je baterija u ključu slaba, ako se START/STOP tipka motora pritisne, indikator će treptati i nećete moći pokrenuti motor. Međutim, moći ćete pokrenuti motor pritiskanjem START/STOP tipke motora izravno sa smart ključem. (Za dodatne informacije pogledajte 'Startanje motora' u poglavlju 6).
- Također, ako dijelovi vezani uz sustav smart ključa imaju problem, indikator će treptati i preporučujemo da sustav provjeri ovlaštenu HYUNDAI trgovac.

### **Svjetla indikatora pokazivača smjera**



#### **Ovaj indikator trepće:**

- Trepćuće zelene strelice na instrumentnoj ploči pokazuju smjer pokazivača smjera.

Ako se dogodi nešto od sljedećeg, to ukazuje na problem u sustavu pokazivača smjera.

- Ako se strelica upali, ali ne trepće, trepće brže nego obično, ili se uopće ne upali, to je znak kvara sustava pokazivača smjera

Preporučujemo da sustav provjeri ovlaštteni HYUNDAI trgovac.

### **Svjetlo indikatora kratkih svjetala**



#### **Ovaj indikator svijetli:**

- Ovo svjetlo indikatora svijetli kad su prednja svjetla upaljena.

### **Indikator dugih svjetala**



#### **Ovaj indikator svijetli:**

- Ovaj indikator svijetli kad su prednja svjetla upaljena i u poziciji dugih svjetala
- Ovaj indikator svijetli kad je ručica pokazivača smjera povučena u položaj blendanja.

### **Indikator smart dugih svjetala (HBA, ako su u opremi)**



#### **Ovaj indikator svijetli:**

- Indikator svijetli kad je prekidač u položaju AUTO i svjetla su uključena.
- Ako u susret vašem vozilu dolazi drugo vozilo, sistem će to detektirati i sustav smart dugih svjetala će isključiti duga svjetla.

**Za više detalja pogledajte 'Smart duga svjetla (HBA)' u poglavlju 5.**

### **Indikator upaljenih svjetala**



#### **Ovaj indikator svijetli:**

- Indikator svijetli kad su prednja ili stražnja svjetla upaljena.

### **Indikator stražnjih svjetala za maglu**



#### **Ovaj indikator svijetli:**

- Ovaj indikator svijetli kad su stražnja svjetla za maglu upaljena.

### **Indikator LED svjetala (ako je u opremi)**



#### **Indikator upozorenja se pali:**

- Ako je kontakt za paljenje u položaju ON.
  - Ako LED svjetla ne rade ispravno.
- U slučaju da LED svjetla ne rade ispravno, preporučujemo da posjetite ovlaštenog HYUNDAI trgovca.

#### **Indikator upozorenja trepće:**

Ako je neki dio sustava povezanog s LED svjetlima neispravan.

U slučaju da sustav LED svjetala ne radi ispravno, preporučujemo da posjetite ovlaštenog HYUNDAI trgovca.

### **OPASKA**

**Dugotrajna i stalna vožnja dok je indikator neispravnosti LED svjetala uključen ili trepće može smanjiti životni vijek LED svjetala.**

### **Indikator tempomata Cruise (ako je u opremi)**



#### **Indikator svijetli:**

- Kad je sustav tempomata uključen.

**Za više detalja, pogledajte “Sustav tempomata” u poglavlju 7.**

### **Indikator tempomata SET (ako je u opremi)**

**SET**

#### **Indikator je uključen:**

- Kad je brzina tempomata podešena.

**Za više detalja, pogledajte “Sustav tempomata” u poglavlju 7.**

### **Indikator ograničivača brzine (ako je u opremi)**



#### **Indikator svijetli:**

- Kad je brzina ograničivača brzine podešena.

**Za više detalja, pogledajte “Sustav ograničivača brzine” u poglavlju 7.**

**Indikator SPORT moda**

SPORT

Ovaj indikator svijetli:

- Kad se odabere 'SPORT' mod vožnje.

**Za više detalja provjerite 'Integrirani vozački modovi' u 5. poglavlju.**

**Indikator ECO moda (ako je u opremi)**

ECO

Ovaj indikator svijetli:

- Kad se odabere 'ECO' mod vožnje.

**Za više detalja provjerite 'Integrirani vozački modovi' u 5. poglavlju.**

**Indikator ECO+ moda (ako je u opremi)**

ECO+

Ovaj indikator svijetli:

- Kad se odabere 'ECO+' mod vožnje.

**Za više detalja provjerite 'Integrirani vozački modovi' u 5. poglavlju.**

**Indikator Forward safety sustava (upozorenja na nalet na vozilo ispred) (ako je dio opreme)**

Indikator sustava svijetli:

- Kad je START/STOP pritisnut i u položaju ON.
  - Svijetli cca 3 sekunde i potom se gasi.
- Kad postoji neispravnost u radu FCA sustava.

Ako indikator sustava svijetli iako je FCA sustav uključen, preporučujemo da posjetite ovlaštenog HYUNDAI trgovca.

**Za dodatne informacije pogledajte 'Sustav upozorenja na nalet na vozilo ispred (FCA)' u poglavlju 7.**

**Indikator Lane safety (pomoć pri ostanku u traku) (ako je u opremi)**

Indikator sustava svijetli:

- [Zeleno] sustav je aktiviran i svi su preduvjeti za njegov rad ispunjeni.
- [Bijelo] preduvjeti za rad sustava nisu ostvareni ili senzor nije prepoznao liniju traka.
- [Žuto] postoji neispravnost u LKA sustavu.

Ako se to dogodi, preporučujemo da posjetite ovlaštenog HYUNDAI trgovca.

**Za više detalja, pogledajte "LKA" u poglavlju 7.**

**Upozorenje smrznute ceste  
(ako je u opremi)**



Ovo svjetlo upozorenja se pali kad postoji opasnost od smrzavanja ceste.

Kad je temperatura niža od 4C, pali se svjetlo upozorenja i mjerac vanjske temperature trepne 10 puta te potom ostane upaljen. Sve je praćeno jednim zvukom upozorenja.

Upozorenje smrznute ceste može se aktivirati ili isključiti u korisničkim postavkama LCD zaslona.

***i* Obavijest**

**Ako se svjetlo upozorenja smrznute ceste upali tijekom vožnje, usporite i upravljajte vozilo uz dodatnu pažnju i bez naglih manevara poput jakog ubrzavanja, naglog skretanja i sl.**

## PORUKE NA LCD ZASLONU

### **Shift to P (prebacite ručicu u P, smart ključ)**

Ova poruka upozorenja se prikazuje ako pokušate isključiti vozilo, a ručica mjenjača nije u položaju P (Park).

Ako se to dogodi, pritisak na Start/Stop prekidač prebacuje paljenje u položaj ACC.

### **Low key battery (baterija u ključu je slaba, za smart ključ)**

Ova poruka upozorenja se prikazuje ako je baterija u smart ključu slaba dok se prekidač Start/Stop prebacuje u položaj OFF.

### **Press START button while turning wheel (pritisnite START prekidač dok okrećete upravljač, za smart ključ)**

Ova poruka upozorenja se prikazuje ako se upravljački obruč nije normalno otključao kad je Start/Stop prekidač pritisnut.

Trebate istovremeno pritisnuti prekidač Start/Stop i okretati upravljač lijevo-desno.

### **Check steering wheel lock system (upravljački obruč otključan)**

Ova poruka upozorenja se prikazuje ako se upravljački obruč nije zaključao kad je START/STOP prekidač pritisnut i prebačen u OFF položaj.

### **Press brake pedal to start vehicle (pritisnite pedalu kočnice za pokretanje vozila)**

Ova poruka upozorenja se prikazuje ako je status Start/Stop prekidača prebačen u ACC položaj dvaput uzastopce, a pedala kočnice nije pritisnuta.

Pokretanje vozila je moguće nakon što se pritisne pedala kočnice.

### **Key not in vehicle (ključ nije u vozilu)**

Ova poruka upozorenja se prikazuje kad je START/STOP prekidač u ON ili Start položaju, a smart ključ nije u vozilu.

Uvijek ugasisite isključite vozilo prije napuštanja.

### **Key not detected (ključ nije otkriven)**

Ova poruka upozorenja se prikazuje kad je START/STOP prekidač pritisnut, a smart ključ nije otkriven.

### **Press START button again (pritisnite Start prekidač još jednom)**

Ova poruka upozorenja se prikazuje kad je START/STOP prekidač pritisnut, a vozilo nije startalo.

Ako se to dogodi, pokušajte pritisnuti START/STOP prekidač još jednom.

Ako se ova poruka prikazuje svaki put kad pritisnete START/STOP prekidač, preporučujemo da posjetite ovlaštenog HYUNDAI trgovca.

### **Press START button with key (pritisnite START prekidač pomoću ključa)**

Ova poruka upozorenja se prikazuje kad je START/STOP prekidač pritisnut, a na zaslonu je već bila poruka upozorenja 'Key not detected'.

Istovremeno će treptati indikator imobilizatora.

**Check BRAKE SWITCH fuse  
(provjerite osigurač 'BRAKE  
SWITCH')**

Ova poruka upozorenja se prikazuje kad je osigurač prekidača kočnice u prekidu. Potrebno je zamijeniti osigurač novim prije pokretanja vozila.

Ako to nije moguće, vozilo se može ipak pokrenuti pritiskom na START/STOP prekidač u ACC položaju u trajanju od 10 sekundi.

**Shift to P to start vehicle  
(prebacite u položaj 'P' kako biste  
pokrenuli vozilo)**

Ova poruka upozorenja se prikazuje ako pokušate pokrenuti vozilo, a ručica mjenjača nije u položaju P (Park).

**Low washer fluid (upozorenje niske  
razine tekućine za pranje stakla)  
(ako je u opremi)**

Ova poruka upozorenja ukazuje da je spremnik tekućine za pranje stakla skoro prazan. Kad se upali, trebali biste dopuniti tekućinu za pranje stakla čim je prije moguće.

**12V battery discharging due to  
additional electrical devices (12V  
akumulator se prazni zbog dodatnih  
trošila)**

Ova poruka upozorenja se prikazuje kad je napon akumulatora nizak zbog potrošnje dodatnih, neoriginalnih trošila (npr. kamera) dok je vozilo parkirano. Pazite da se akumulator ne isprazni.

Ako se poruka prikazuje i nakon što su isključena sva neoriginalna trošila, preporučujemo da vozilo pregleda ovlašteni HYUNDAI trgovac.



### Otvorena vrata, poklopac motora, prtljažnik



OOS040004K

Ova poruka upozorenja se prikazuje ako su bilo koja vrata, poklopac motora ili prtljažnik otvoreni.



### OPREZ

Prije kretanja provjerite jesu li sva vrata i poklopac motora/prtljažnika dobro zatvoreni. Ako se na instrument ploči uključi upozorenje, odmah zaustavite Vaše vozilo na sigurnom mjestu i provjerite jesu li Vaša vrata poklopac motor/prtljažnika otvorena.

### Krovni prozor otvoren (ako je u opremi)

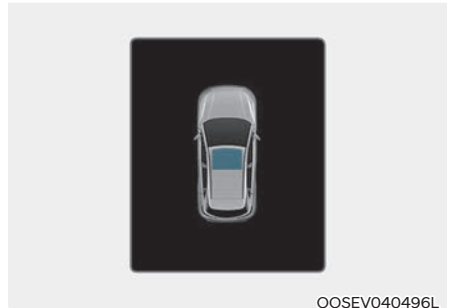

OOSEV040496L

Ova poruka upozorenja se prikazuje ako ugastite motor, a krovni je prozor otvoren. Zatvorite krovni prozor prije napuštanja vozila

### Lights mode (svjetla)

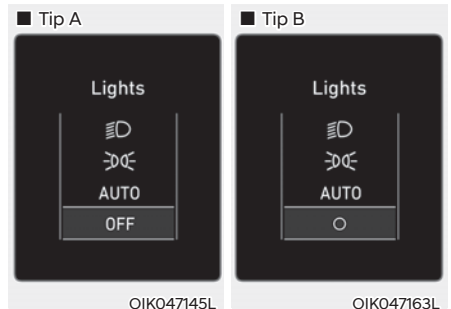

OIK047145L

OIK047163L

Ovaj indikator pokazuje koje je vanjsko svjetlo odabrano pomoću kontrole svjetla.

## Brisač



Ovaj indikator pokazuje koja je brzina brisanja odabrana pomoću kontrole brisača.

## Nizak tlak (ako je u opremi)



Ova poruka upozorenja se prikazuje kad je tlak u gumama nizak. Na skici se naglašeno prikazuje kotač čija je guma preslabo napumpana.

**Za više detalja pogledajte 'Sustav za nadzor tlaka (TPMS)' u poglavlju 8.**

## Turn on FUSE SWITCH

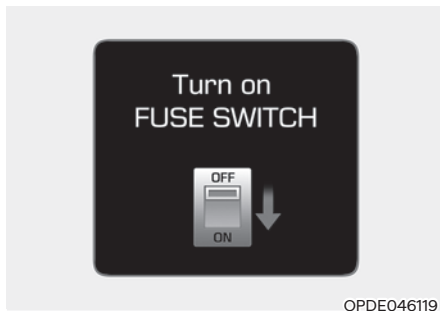

Ako se pojavi poruka gornjeg sadržaja, to znači da nije uključen glavni prekidač koji se nalazi slijeva ispod upravljača ispod plastičnog poklopca. Trebate ga uključiti kako bi električna instalacija na autu proradila u cijelosti.

**Za više detalja pogledajte 'Osigurači' u poglavlju 9.**

***Heated steering wheel turned off (grijanje upravljača isključeno) (ako je u opremi)***

Ova poruka upozorenja se prikazuje ako ugasite grijanje upravljača.

**Za više informacija pogledajte 'Grijanje upravljača' u poglavlju 5.**

***Check headlight (provjerite svjetla, ako je u opremi)***

Ova poruka upozorenja se prikazuje ako prednja svjetla ne rade ispravno. Možda će biti potrebna zamjena žarulje.



**Obavijest**

**Kod zamjene vodite računa da pregorjelu žarulju zamijenite novom iste snage.**

***Check High Beam Assist (provjerite smart duga svjetla HBA, ako su u opremi)***

Ova poruka upozorenja se prikazuje, ako postoji problem sa sustavom smart dugih svjetala (High Beam Assist, HBA). Preporučujemo da posjetite ovlaštenog Hyundai trgovca koji će pregledati sustav.

**Za više detalja pogledajte 'Smart duga svjetla (HBA)' u poglavlju 5.**

***Check forward safety system (provjerite FCA sustav, ako je u opremi)***

Ova se poruka upozorenja pokazuje ako se pojavi neispravnost Forward Collision-Avoidance Assist (sustav upozorenja na opasnost od naleta, FCA) sustava. Preporučujemo da sustav pregleda ovlaštteni HYUNDAI trgovac.

**Za više informacija o FCA sustavu pogledajte poglavlje 7.**

***Check Driver Attention Warning system (provjerite DAW sustav, ako je u opremi)***

Ova se poruka upozorenja pokazuje ako se pojavi neispravnost Driver Attention Warning (nadzor koncentracije vozača, DAW) sustava. Preporučujemo da sustav pregleda ovlaštteni HYUNDAI trgovac.

**Za više informacija o DAW sustavu pogledajte poglavlje 7.**

***Check Lane Keeping Assist system (provjerite LKA sustav, ako je u opremi)***

Ova se poruka upozorenja pokazuje ako se pojavi neispravnost Lane Keeping Assist (pomoć za ostanak u prometnom traku, LKA) sustava. Preporučujemo da sustav pregleda ovlaštteni HYUNDAI trgovac.

**Za više informacija o LKA sustavu pogledajte poglavlje 7.**

### **Shift to P to charge/Shift to P to start charging (prebacite u P za punjenje)**

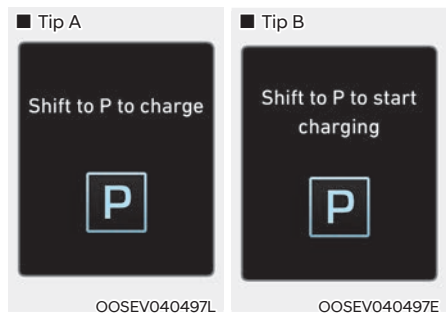

Ova se poruka prikazuje ako se priključi utikač za punjenje, a mjenjač se nalazi u R (hod unazad), N (prazan hod) ili D (drive) položaju. Prebacite mjenjač u položaj P (Park) i iznova pokrenite postupak punjenja.

### **Unplug vehicle to start (odspojite vozilo za pokretanje)**



Ova se poruka prikazuje kad pokrenete vozilo dok ja kabel za punjenje još uvijek spojen. Odspojite kabel i iznova pokrenite vozilo.

### **Remaining time (preostalo vrijeme)**

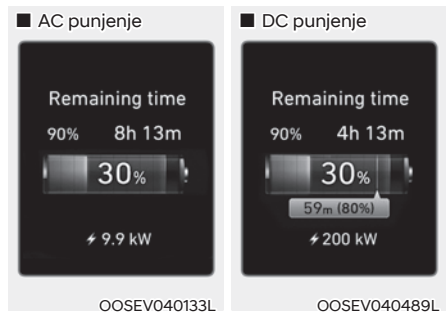

Ova poruka prikazuje preostalo vrijeme punjenja baterije.

### Charging door open (poklopac otvora za punjenje otvoren)

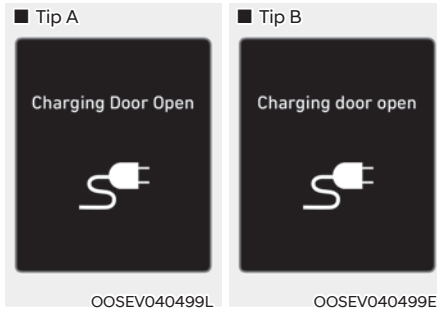

Ova se poruka prikazuje ako vozite s poklopcem otvora za punjenje koji nije zatvoren. Zatvorite poklopac otvora za punjenje i tek onda krenite na vožnju.

### Charging stopped. Check the AC/DC charger (Punjenje zaustavljeno. Provjerite AC/DC punjač)

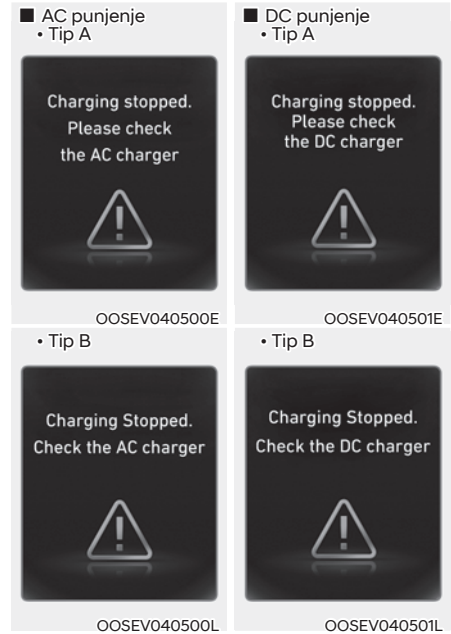

- Ova se poruka prikazuje kad se punjenje zaustavi zbog jednog od ovih razloga:
  - Postoji problem s vanjskim AC ili DC punjačem
  - Vanjski AC punjač je prestao s radom
  - Kabel punjača je oštećenThe charging cable is damaged

U ovom slučaju provjerite postoji li problem u vanjskom AC ili DC punjaču i kابلu za spajanje.

Ako se isti problem tijekom punjenja vozila događa kad se vozilo dopunjava pomoću AC punjača ili originalnog HYUNDAI prijenosnog punjača, preporučujemo da vaše vozilo pregleda ovlaštteni HYUNDAI trgovac.

**Charging stopped. Check the cable connection (Punjenje zaustavljeno. Provjerite kabel punjača)**

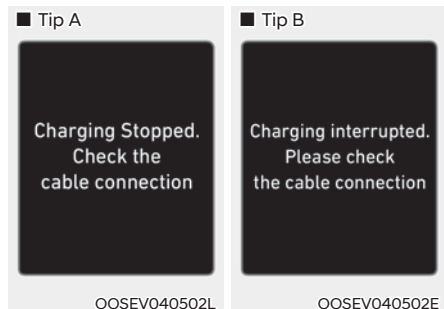

Ova se poruka prikazuje kad se punjenje zaustavi zato što utikač punjača nije do kraja utaknut u utičnicu.

Ako se to dogodi, izvucite utikač iz utičnice i ponovno utaknite te provjerite je li spoj siguran i dobar (vanjska oštećenja, strani predmeti koji ometaju spoj) između utikača i utičnice.

Ako se isti problem tijekom punjenja vozila događa kad se vozilo dopunjava pomoću zamjenskog kabla ili originalnog HYUNDAI prijenosnog punjača, preporučujemo da vaše vozilo pregleda ovlašteni HYUNDAI trgovac.

**Check regenerative brakes / Stop vehicle and check brakes (Provjerite regenerativne kočnice / zaustavite vozilo i provjerite kočnice)**

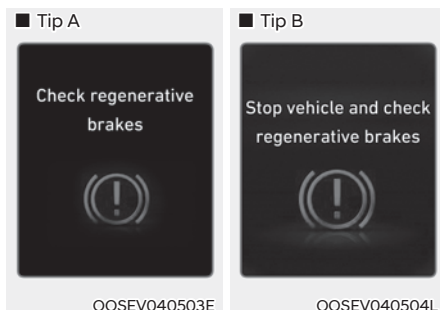

Ova se poruka prikazuje ako opadne efikasnost sustava kočnica ili regenerativno kočenje ne radi ispravno zbog nekog kvara.

Ako se to dogodi, parkirajte vozilo na prvo sigurno mjesto i preporučujemo da ga pomoću vučne službe odvezete do najbližeg ovlaštenog HYUNDAI trgovca koji će povjeriti u čemu je kvar.

**Low EV battery (slaba baterija)**

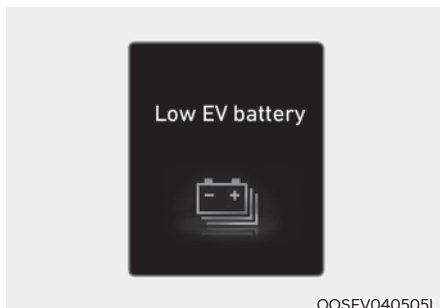

Ako razina energije u visokonaponskim baterijama opadne ispod 8 posto, prikazuje se ova poruka upozorenja. Indikator upozorenja (🔋) na instrument ploči se istovremeno pali. Dopunite bateriju što je prije moguće.

**Charge immediately. Power limited  
(Odmah napuniti. Snaga ograničena)**

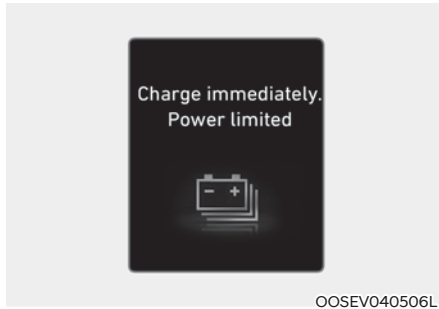

Ako razina energije u visokonaponskim baterijama opadne ispod 3 posto, prikazuje se ova poruka upozorenja.

Indikator upozorenja (🔋) i indikator gašenja (🚫) na instrument ploči se istovremeno pale.

Snaga vozila je ograničena kako bi se smanjio utrošak energije. Odmah dopunite bateriju.

**Power limited due to low EV battery temperature. Charge battery/  
Low outside temperature may limit power output. Charge EV battery  
(Ograničena snaga zbog niske temperature baterije. Odmah napuniti)**

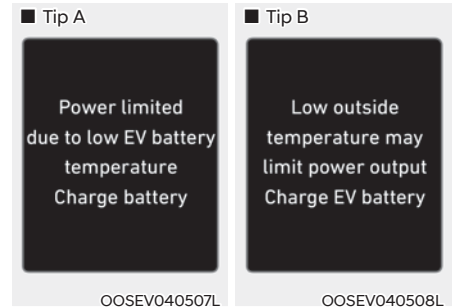

Ove se poruke upozorenja prikazuju ako je potrebno zaštititi vozilo i visokonaponsku bateriju kad je temperatura preniska. Ako je razina energije u visokonaponskim baterijama niska i vozilo je dugo vremena parkirano u uvjetima niske temperature, snaga vozila može biti ograničena.

Dopunite bateriju prije kretanja.

**OPASKA**

**Ako se ova poruka upozorenja prikazuje i nakon što je porasla okolišna temperatura, preporučujemo da vaše vozilo provjeri ovlašteni HYUNDAI trgovac.**

**EV Battery Overheated! Stop vehicle/Battery overheated!  
Stop safely (Pregrijana baterija!  
Zaustavite vozilo)**

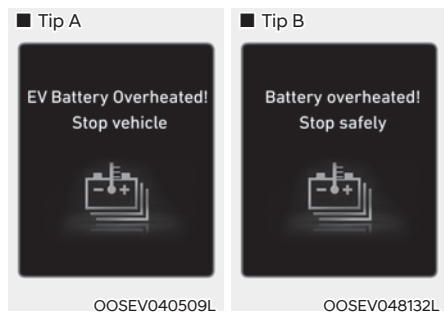

Ova se poruka upozorenja prikazuje ako je potrebno zaštititi vozilo i visokonaponsku bateriju kad je temperatura baterije previsoka.

Isključite vozilo (POWER off) i zaustavite vozilo kako bi se baterije ohladile.

**Power limited (Ograničena snaga)**

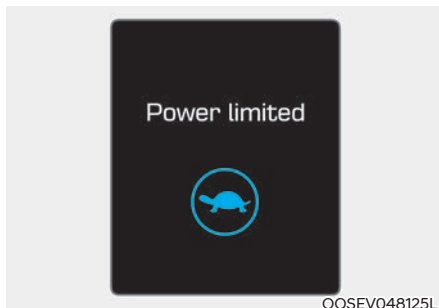

Ako se dogodi neki od opisanih slučajeva prikazuje se ova poruka upozorenja i snaga vozila je ograničena iz sigurnosnih razloga.

- Napon visokonaponske baterije je pao ispod određene razine ili smanjuje.
- Temperatura motora ili visokonaponske baterije je previsoka ili preniska.
- Postoji neispravnost u rashladnom sustavu ili neki kvar koji ometa normalnu vožnju.

**OPASKA**

- Kad je ova poruka upozorenja prikazana, nemojte naglo kretati ili naglo ubrzavati.
- Čim je razina energije u visokonaponskim baterijama preniska, dopunite baterije. U protivnom, vozilo možda neće moći savladati neki uspon.



**Stop vehicle and check power supply/ Stop safely and check power supply (Zaustavite vozilo i provjerite sustav dobave energije)**

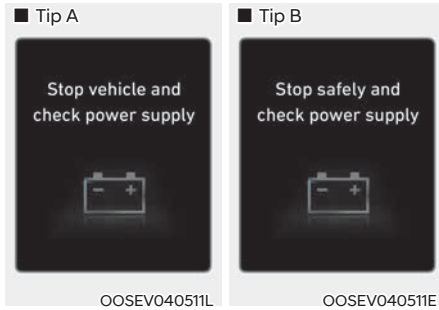

Ova se poruka prikazuje ako se dogodi neki kvar u sustavu dobave energije.

Ako se to dogodi, parkirajte vozilo na prvo sigurno mjesto i preporučujemo da ga pomoću vučne službe odvezete do najbližeg ovlaštenog HYUNDAI trgovca koji će povjeriti u čemu je kvar.

**Check Active Air Flap System (Provjerite sustav aktivne zaklopke)**

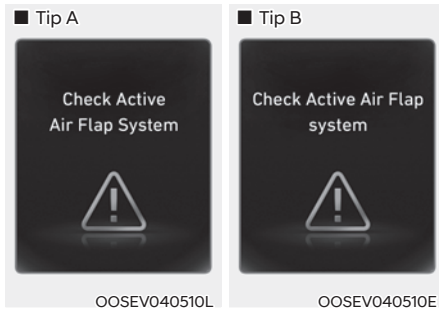

Ako se dogodi neki od opisanih slučajeva prikazuje se ova poruka upozorenja:

- Postoji neispravnost u radu aktivne zaklopke.
- Postoji neispravnost u radu kontrolera aktivne zaklopke.
- Aktivna se zaklopka ne otvara.

Kad se poprave svi navedeni nedostaci, poruka se gasi.

**Check Virtual Engine Sound System (Provjerite sustav virtualnog zvuka VESS)**

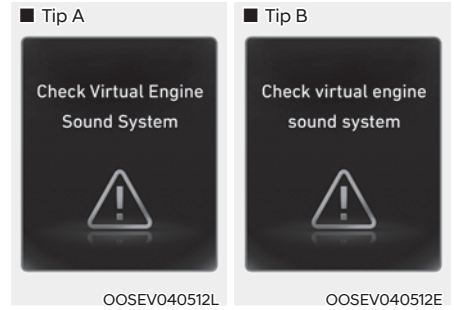

Ova se poruka prikazuje ako se dogodi neki kvar u VESS sustavu virtualnog zvuka motora.

Ako se to dogodi, preporučujemo da vaše vozilo provjeri ovlaštene HYUNDAI trgovce.

**Check electric vehicle system (provjerite električni sustav vozila)**



Ova se poruka prikazuje ako se dogodi neki kvar u električnom sustavu vozila.

Nemojte voziti vozilo ako je prikazana ova poruka.

Ako se to dogodi, preporučujemo da vaše vozilo provjeri ovlaštene HYUNDAI trgovce.

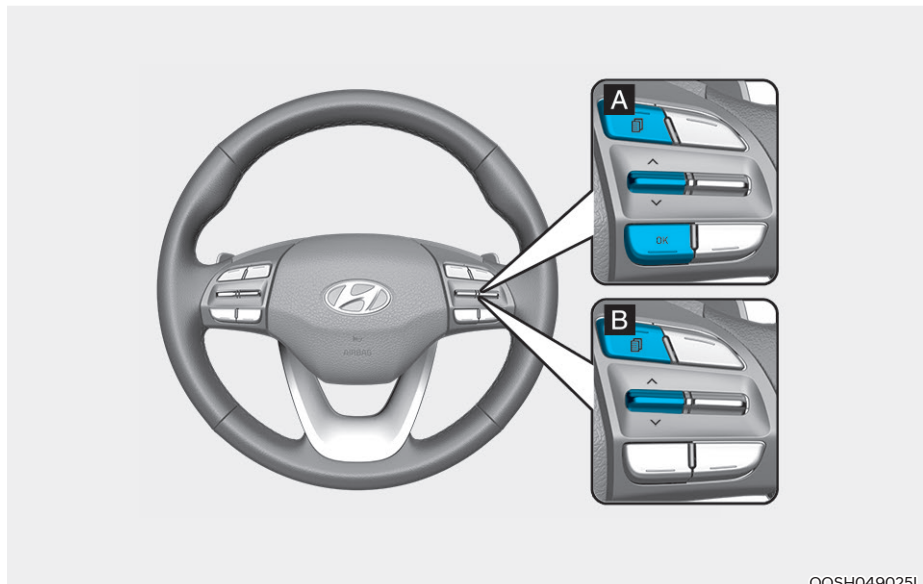

## LCD ZASLON

### Kontrole LCD zaslona







OOSH049025L

Mod prikaza LCD zaslona može se promijeniti pomoću kontrolnih prekidača.

| Prekidač   | Funkcija  |
|--|---|
|   | MODE za promjenu modova   |
|  | MOVE prekidač za promjenu stavke koja se prikazuje                      |
| OK   | SELECT/RESET prekidač za odabir ili ponovno podešavanje odabrane stavke |

## LCD modovi

| Modovi   | Simbol  | Objašnjenje   |
|--|---|---|
| Sustavi pomoći   |  | Rad sustava pomoći u vožnji: <ul style="list-style-type: none"> <li>- Smart Cruise Control</li> <li>- Highway Driving Assist</li> <li>- Lane Keeping Assist</li> <li>- Driver Attention Warning</li> </ul> <b>Za dodatne informacije o sustavima LKA, DAW, SCC, HDA pogledajte odgovarajuća dijelove u poglavljima 7.</b> |
| Putno računalo   |  | Statistički podaci koji se tiču puta poput prevaljene udaljenosti, potrošnje itd.<br><b>Za više informacija pogledajte u ovom poglavlju naslov 'Putno računalo'.</b>  |
| Svako skretanje do cilja (TBT – turn by turn, ako je u opremi) |  | Obavijesti navigacijskog navođenja do cilja   |
| Korisničke postavke  |  | Ovdje se može podesiti rad svih sistema   |
| Upozorenja   |  | Prikazuju se obavijesti o servisnom intervalu (dani/kilometraža) i poruke upozorenja vezane uz mrtvi kut i sl.  |

**Informacije koje nudi sustav razlikuju se u ovisnosti od opreme koja je ugrađena u vaše vozilo.**

### Putno računalo

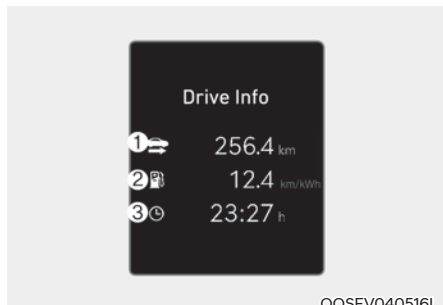

Putno računalo je mikro-računalom upravljani sustav informiranja vozača koji prikazuje informacije vezane uz vožnju poput prevaljene udaljenosti, prosječne potrošnje energije, prosječne brzine i sl.

**Za više informacija proučite ovo poglavlje pod naslovom 'Putno računalo'.**

### Svako skretanje to cilja (TBT)

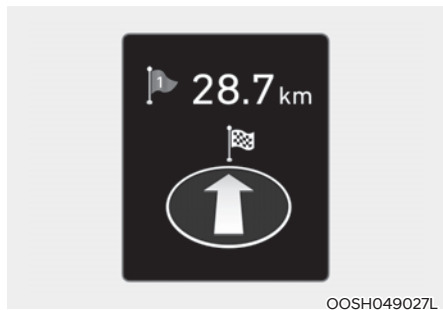

Ovaj mod zaslona prikazuje svako skretanje do cilja uz navođenje navigacije.

### Mod pomoći

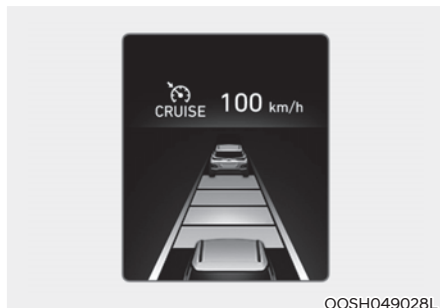

### SCC/HDA/LKA

Ovaj mod prikazuje rad sustava pomoć: Smart Cruise Control (SCC), Lane Keeping Assist (LKA), Highway Driving Assist (HDA).

**Za dodatne informacije o sustavima pogledajte odgovarajuća poglavlja u poglavlju 7.**



### Driver Attention Warning

Ovaj mod prikazuje rad sustava pomoći Driver Attention Warning (DAW).

**Za dodatne informacije o sustavu DAW pogledajte u poglavlju 7.**

## Glavna poruka upozorenja

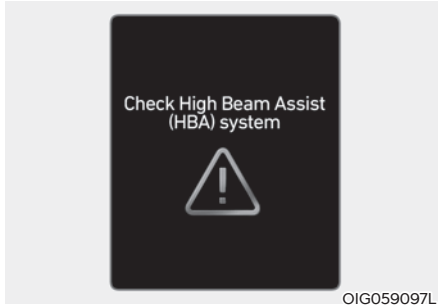

Ako se dogodi bilo što od navedenog, poruke upozorenja će se prikazivati u informacijskom modu nekoliko sekundi:

- Neispravnost u sustavu LED svjetala (ako je dio opreme)
- Neispravnost u sustavu Forward Collision-Avoidance Assist (ako je dio opreme)
- Radar sustava Forward Collision-Avoidance Assist je blokiran (ako je dio opreme)
- Neispravnost u radu sustava Blind-Spot Collision Warning (ako je u opremi)
- Neispravnost u radu sustava Blind-Spot Collision Warning, radar blokiran (ako je u opremi)
- Neispravnost u radu sustava Smart Cruise Control sa Stop & Go funkcijom (ako je u opremi)
- Neispravnost u radu sustava Smart Cruise Control sa Stop & Go funkcijom, radar blokiran (ako je u opremi)
- Neispravnost u HBA sustavu automatskih dugih svjetala (ako je dio opreme)
- Sustav nadzora tlaka u gumama (TPMS) (ako je dio opreme)

Glavno svjetlo upozorenja se pali ako se dogodi neka od gore opisanih situacija. Kad se to dogodi, ikona LCD modova se mijenja u (⚠).

Ako se problem koji je bio okidač za paljenje glavnog svjetla upozorenja riješi, glavno svjetlo upozorenja se gasi.



## Tlak u gumama

Ovaj mod prikazuje tlak u gumama.

**Za dodatne informacije pogledajte TPMS sustav u poglavlju 8.**

### Korisničke postavke

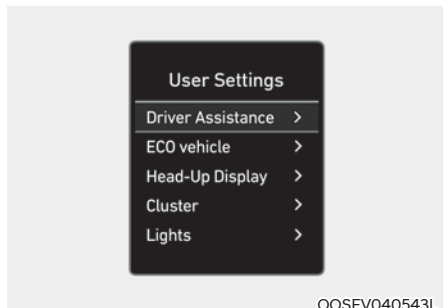

Ovdje se može podesiti rad svih sistema; instrument ploče, vrata, svjetala itd.

1. Sustavi pomoći vozaču
2. ECO vozilo
3. Head up display (ako je dio opreme)
4. Instrument ploča
5. Svjetla
6. Vrata
7. Udobnost
8. Mjerne jedinice
9. Jezici\*
10. Reset

**Pružene informacije se razlikuju u skladu s opremom koja je ugrađena u vozilo.**

\* U trenutku izrade ovog priručnika, hrvatski jezik još nije bio podržan.

### Prebacite u položaj 'P' za podešavanje postavki

Ova poruka upozorenja se prikazuje ako pokušate podesiti korisničke postavke tijekom vožnje.

- Radi vlastite, ali i sigurnosti ostalih sudionika u prometu podesite korisničke postavke nakon što ste parkirali vozilo, uključili parkirnu kočnicu i prebacili u položaj P.

### Brzi vodič

Ovaj mod pruža brze vodiče za sustave unutar Korisničkih postavki.

Odaberite stavku i potvrdite ju pritiskom i držanjem OK prekidača.

**Za više informacija o svakom od sustava provjerite ovaj Korisnički priručnik.**

### Obavijest

**Kad se koristi infotainment sustav, moguće je korištenje korisničkih postavki samo Infotainment sustava. Korisničke postavke instrument ploče tad nisu podržane.**

## 1. Pomoć vozaču

| Stavka   | Pojašnjenje   |
|--|---|
| SCC Reaction (Odziv smart tempomata)                     | Podešavanje osjetljivosti SCC smart tempomata. <ul style="list-style-type: none"> <li>• Fast/Normal/Slow (brzo/normalno/sporo)</li> </ul> <b>Za dodatne informacije pogledajte "Smart Cruise Control (SCC)" u poglavlju 7.</b>  |
| Driving Convenience (pomoć vozaču)                       | <ul style="list-style-type: none"> <li>• Highway Driving Assist (pomoć pri vožnji autocestom)</li> </ul> Uključivanje/isključivanje sustava pomoći pri vožnji autocestom. <b>Za dodatne informacije pogledajte "Highway Driving Assist (HDA)" u poglavlju 7.</b> <ul style="list-style-type: none"> <li>• Auto Highway Speed Control (automatski nadzor brzine na autocesti)</li> </ul> Uključivanje/isključivanje sustava automatskog nadzora brzine na autocesti. <b>Za dodatne informacije pogledajte "Navigation-based Smart Cruise Control (NSCC)" u poglavlju 7.</b> <ul style="list-style-type: none"> <li>• Speed Limit Warning (SLW, ograničenje brzine)</li> </ul> Uključivanje/isključivanje Speed Limit Warning sustava. <b>Za dodatne informacije pogledajte "Intelligent Speed Limit Warning (ISLW)" u poglavlju 7.</b> |
| Warning Timing (upozorenje)                              | Podešavanje tempiranja upozoravanja od strane sustava pomoći vozaču. <ul style="list-style-type: none"> <li>• Normal / Later (normalno/kasnije)</li> </ul>  |
| Warning Volume (glasnoća)                                | Podešavanje glasnoće upozoravanja od strane sustava pomoći vozaču. <ul style="list-style-type: none"> <li>• High/ Medium / Low (glasno/srednje/tiho)</li> </ul>   |
| Driver Attention Warning (upozorenje na nepažnju vozača) | <ul style="list-style-type: none"> <li>• Leading vehicle departure alert (vozilo ispred je krenulo)</li> </ul> Uključivanje/isključivanje sustava upozorenja da je vozilo ispred krenulo. <ul style="list-style-type: none"> <li>• Upozorenje na nepažljivu vožnju</li> </ul> Skretanje pozornosti vozaču da nije dovoljno pažljiv. <b>Za dodatne informacije pogledajte "Driver Attention Warning (DAW)" u poglavlju 7.</b>  |
| Forward Safety (sigurnost naprijed)                      | Podešavanje sustava Forward Collision-Avoidance Assist sustav (FCA) <ul style="list-style-type: none"> <li>• Active Assist: sustav nadzire vozilo i upozorava kad je uočena opasnost od sudara.</li> <li>• Warning Only: sustav samo upozorava kad je uočena opasnost od sudara.</li> <li>• Off: sustav je isključen.</li> </ul> <b>Za dodatne informacije pogledajte "Forward Collision-Avoidance Assist sustav (FCA)" u poglavlju 7.</b>  |

| Stavka                                      | Pojašnjenje   |
|---|---|
| Lane Safety (pomoć za ostanak u traku)      | <p>Podešavanje Lane Keeping Assist (LKA) funkcije.</p> <ul style="list-style-type: none"> <li>• Assist : ova postavka omogućuje sustavu nadzor nad vozilom i upozorava kad je uočeno da vozilo napušta prometni trak.</li> <li>• Warning : ova postavka omogućuje sustavu samo upozoravanje kad je uočeno da vozilo napušta prometni trak.</li> <li>• Off: isključivanje LKA sustava.</li> </ul> <p><b>Za dodatne informacije pogledajte "Lane Keeping Assist (Pomoć za ostanak u traku)" u poglavlju 7.</b></p>  |
| Blind-Spot Safety (upozorenje na mrtvi kut) | <ul style="list-style-type: none"> <li>• SEA (Safe Exit Assistance, pomoć za sigurni izlazak)</li> </ul> <p>Uključivanje ili isključivanje Safe Exit Assistance sustava</p> <p><b>Za dodatne informacije pogledajte Safe Exit Assistance (pomoć za sigurni izlazak, SEA) u poglavlju 7.</b></p> <ul style="list-style-type: none"> <li>• Active Assist</li> <li>• Warning Only</li> <li>• Off</li> <li>• Blind-Spot Collision Avoidance (izbjegavanje sudara u mrtvom kutu)</li> </ul> <p>Uključivanje ili isključivanje Blind-Spot Collision Avoidance funkcije.</p> <p><b>Za dodatne informacije pogledajte "Blind-Spot Collision Avoidance (BCA)" (izbjegavanje sudara u mrtvom kutu, BCA) u poglavlju 7.</b></p>                                  |
| Parking safety (sigurnost kod parkiranja)   | <ul style="list-style-type: none"> <li>• Parking Distance Warning Auto On (udaljenost kod parkiranja uključena)</li> </ul> <p>Uključivanje ili isključivanje sustava nadzora udaljenosti kod parkiranja.</p> <p><b>Za dodatne informacije pogledajte Forward/Reverse Parking Distance Warning (PDW) (pomoć pri parkiranju, PDW) u poglavlju 7.</b></p> <ul style="list-style-type: none"> <li>• Rear Cross-Traffic Safety (upozorenje na poprečni promet straga)</li> </ul> <p>Uključivanje ili isključivanje Rear Cross-Traffic Safety (upozorenje na poprečni promet straga) sustava.</p> <p><b>Za dodatne informacije pogledajte Rear Cross-Traffic Collision Avoidance Assist (RCCA, upozorenje na poprečni promet straga) u poglavlju 7.</b></p> |

\* Pružene informacije se razlikuju u skladu s opremom koja je ugrađena u vozilo.



## 2. ECO vozilo

| Stavka                                   | Objašnjenje  |
|--|--|
| Utility mode (korisnički mod)            | Uključivanje / isključivanje Utility moda.<br>* Utility mode: ovaj je mod namijenjen korištenju struje iz visokonaponske baterije (nije moguće tijekom vožnje). Ovo je korisno za vrijeme kampiranja, izleta i sl.                       |
| Smart recuperation (smart regeneriranje) | Uključivanje / isključivanje funkcije Smart recuperation. Kad se uključi, razina regeneriranja energije se automatski prilagođava trenutnoj situaciji u vožnji.<br><b>Za više detalja pogledajte "Smart recuperation" u poglavlju 6.</b> |

## 3. Head up display (ako je dio opreme)

| Stavka                           | Objašnjenje  |
|----------------------------------|--|
| Enable Head-up display           | Ako se odabere ova stavka, uključuje se Head-up zaslon |
| Display Height (visina zaslona)  | Podešava visinu slike na zaslonu                       |
| Rotation (kut)                   | Podešava kut slike                                     |
| Brightness (svjetlina)           | Podešava intenzitet slike na HUD                       |
| Content Select (odabir sadržaja) | Odabire sadržaj koji se prikazuje na Head-up zaslonu.  |

\* **Pružene informacije se razlikuju u skladu s opremom koja je ugrađena u vozilo.**

## 4. Instrument ploča

| Stavke   | Objašnjenje  |
|--|--|
| Reset electric energy economy (reset prosječne potrošnje energije) | <ul style="list-style-type: none"> <li>• Prilikom starta vozila</li> <li>• Nakon dopunjavanja</li> <li>• Ručno</li> </ul> Poništava prosječnu potrošnju goriva.  |
| Wiper/Lights Display (brisači/svjetla)                             | Ako se odabere ova stavka, uključit/isključit će se prikaz moda brisača/svjetala na LCD zaslonu.<br>Ako je uključena, odabrani mod brisača/svjetala će se prikazati svaki put kad promijenite mod LCD zaslona. |
| Traffic Signs  | Prikaz prometnih znakova.  |
| Icy Road Warning (upozorenje na poledicu)                          | Ako se odabere ova stavka, uključit/isključit će se prikaz upozorenja na poledicu na cesti.  |
| Cluster Voice Guidance Volume                                      | Podešavanje glasnoće navođenja. <ul style="list-style-type: none"> <li>• Razine 0 ~ 3</li> </ul>   |
| Welcome Sound (zvuk dobrodošlice)                                  | Ako se odabere ova stavka, uključit/isključit će se funkcija zvuka dobrodošlice.   |
| Theme Selection (odabir prikaza)                                   | Moguć je odabir različitih prikaza instrument ploče.<br>Link to Drive mode / Classic A / Classic B / Classic C / CUBE  |

## 5. Lights (svjetla)

| Stavke                                       | Objašnjenje  |
|--|--|
| Illumination                                 | <p>Podošavanje intenziteta osvjetljenja instrument ploče.</p> <ul style="list-style-type: none"> <li>Razine 1~20</li> </ul>  |
| One Touch Turn indicator (žmigavac na dodir) | <ul style="list-style-type: none"> <li>Off (isključeno): funkcija aktivacije žmigavca jednim dodirom je isključena.</li> <li>3,5,7 treptaja: žmigavci će trepnuti 3, 5 ili 7 puta kad se ručica malo pomakne.</li> </ul> <p><b>Za više informacija provjerite 'Svjetla' u poglavlju 5.</b></p> |
| Head Lamp Delay (odgoda svjetala)            | <p>Ako se odabere ova stavka, uključit/isključit će se funkcija odgode svjetala.</p> <p><b>Za više informacija provjerite 'Svjetla' u poglavlju 5.</b></p>   |
| High beam Assist (automatsko dugo svjetlo)   | <p>Ako se odabere ova stavka, uključit/isključit će se funkcija automatskih dugih svjetala.</p> <p><b>Za više informacija provjerite 'Svjetla' u poglavlju 5.</b></p>  |

## 6. Vrata

| Stavke                                      | Objašnjenje   |
|---|---|
| Automatic Lock (automatsko zaključavanje)   | <ul style="list-style-type: none"> <li>Disable (isključeno): automatsko zaključavanje bit će isključeno.</li> <li>Enable on Speed (uključivanje brzinom): sva će se vrata automatski zaključati čim brzina vozila premaši 15 km/h.</li> <li>Enable on Shift (uključivanje prebacivanjem): sva će se vrata automatski zaključati čim se ručica mjenjača prebaci iz položaja P (park) u položaj R (hod unazad), N (prazan hod) ili D (voznja).</li> </ul> |
| Automatic Unlock (automatsko otključavanje) | <ul style="list-style-type: none"> <li>Disable (isključeno): automatsko otključavanje bit će isključeno.</li> <li>Vehicle off (isključivanje gašenjem motora): sva će se vrata automatski otključati čim se prekidač POWER prebaci u OFF položaj (ako je u opremi smart ključ).</li> <li>On Shift to P (isključivanje prebacivanjem): sva će se vrata automatski otključati čim se ručica mjenjača prebaci iz položaja P (park).</li> </ul>             |
| Two press unlock (otključavanje dvoklikom)  | <ul style="list-style-type: none"> <li>Off: funkcija otključavanja dvoklikom je isključena. Dakle, sva se vrata otključavaju jednim pritiskom na prekidač otključavanja ključa.</li> <li>On: na pritisak na prekidač za otključavanje se otključavaju samo vrata vozača. Ako se isti prekidač pritisne još jednom unutar 4 sekunde, preostala vrata se otključavaju.</li> </ul>   |
| Horn Feedback (zvučna potvrda)              | <p>Uključivanje ili isključivanje zvučne potvrde.</p> <p>Ako se uključi zvučna potvrda, nakon zaključavanja vrata pomoću daljinskog prekidača na ključu i opetovanog pritiskanja prekidača unutar 4 sekunde, truba će se oglasiti jednom da potvrdi da su vrata zaključana (ako je u opremi tzv. remote ključ).</p>   |

\* Pružene informacije se razlikuju u skladu s opremom koja je ugrađena u vozilo.

## 7. Convenience

| Stavke  | Objašnjenje   |
|---|---|
| Rear Occupant alert (upozorenje zauzetosti stražnje klupe)            | Ako se odabere ova stavka, uključit/isključit će se funkcija upozorenja zauzetosti stražnje klupe.<br><b>Za više informacija provjerite 'Rear Occupant Alert (ROA) system' u 5. poglavlju.</b>  |
| Welcome mirror (retrovizor dobrodošlice)                              | Ako se odabere ova stavka, uključit/isključit će se funkcija retrovizora dobrodošlice.<br>Ako su sva vrata (i poklopac prtljažnika) zatvorena i zaključana, vanjski će se retrovizori preklopiti ako se pristupi vozilu dok imate uza se smart ključ.<br><b>Za više informacija pogledajte "Sustave dobrodošlice" u poglavlju 5.</b>  |
| Wireless Charging system (sustav bežičnog punjenja)                   | Uključuje/isključuje sustav bežičnog punjenja na prednjem sjedalu.<br><b>Za više informacija pogledajte 'Wireless Charging System' u poglavlju 5.</b>   |
| Auto Rear Wiper (reverse) (automatsko uključivanje stražnjeg brisača) | Ako se odabere ova stavka, uključit/isključit će se automatsko uključivanje stražnjeg brisača dok su uključeni prednji brisači i odabran je hod unazad.   |
| Service interval (servisni interval)                                  | <ul style="list-style-type: none"> <li>• Service Interval (servisni interval)</li> </ul> Ako se odabere ova stavka, uključit/isključit će se funkcija servisnog intervala. <ul style="list-style-type: none"> <li>• Adjust Interval (podešavanje intervala)</li> </ul> Ako je aktiviran servisni interval, ovdje možete podesiti vrijeme i udaljenost. <ul style="list-style-type: none"> <li>• Reset</li> </ul> Resetiranje servisnog intervala. |

## 8. Units (mjerne jedinice)

| Stavke  | Objašnjenje   |
|---|---|
| Speed Unit (ako je u opremi)                                      | Odaberite željeni prikaz brzine (km/h ili MPH)                |
| Temperature Unit (mjerna jedinica temperature)                    | Odaberite željeni prikaz (stupnjevi Celzija ili Fahrenheita). |
| Electric energy Economy Unit (mjerna jedinica potrošnje energije) | Odaberite željeni prikaz (km/kWh, kWh/100 km, mi/kWh)         |
| Tire Pressure Unit (mjerna jedinica tlaka u gumama)               | Odaberite željeni prikaz (psi, kPa, bar)                      |

## 9. Language (jezik)

| Stavke   | Objašnjenje  |
|----------|--|
| Language | Odaberite jezik (hrvatski u ovom trenutku još nije podržan). |

## 10.Reset

| Stavke | Objašnjenje   |
|--------|---|
| Reset  | Svi se meniji u User Settings Mode-u (korisničke postavke) mogu resetirati. Svi su meniji u User Settings Mode-u inicijalizirani osim jezika i servisnog intervala. |

\* Pružene informacije se razlikuju u skladu s opremom koja je ugrađena u vozilo.

## PUTNO RAČUNALO

Putno računalo je mikro-računalom upravljani sustav informiranja vozača koji prikazuje informacije vezane uz vožnju.

### **i** Obavijest

Neke informacije o vožnji spremljene u putnom računalu (primjerice, prosječna brzina vozila) resetiraju se ako je akumulator iskopčan.

### Modovi putnog računala

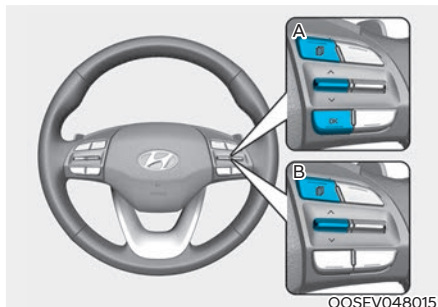
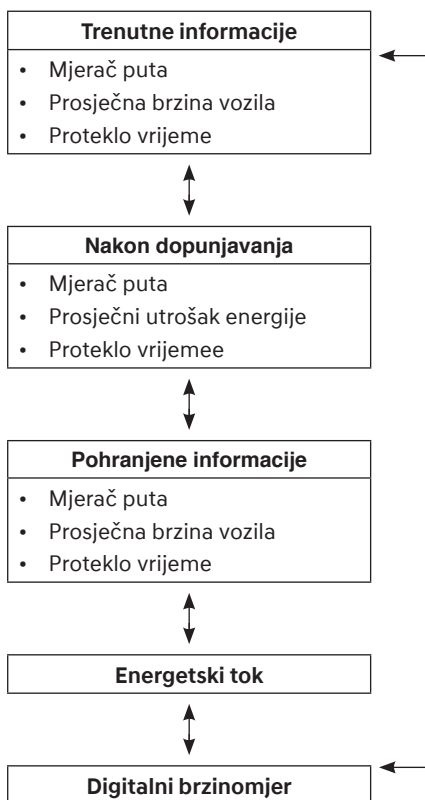

00SEV048015

Za promjenu moda, odaberite " ^, v " prekidače na upravljaču.

## Trenutne informacije (Drive Info)

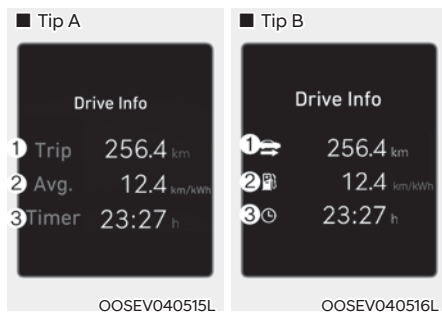

Ovaj zaslon prikazuje prevaljenu udaljenost na putu (1), prosječnu potrošnju energije (2) i ukupno vrijeme provedeno u vožnji (3).

Informacije se računaju od posljednjeg pokretanja motora. Izračunate se vrijednosti poništavaju automatski nakon što je prošlo 4 sata od gašenja motora. Drugim riječima, statistika s vaše posljednje vožnje je dostupna još 4 sata nakon gašenja motora.

Za ručni reset pritisnite i držite OK prekidač dok se nalazite u modu Trenutne informacije (Driving Info display). Ukupno prevaljena udaljenost na putu, prosječna potrošnja energije i ukupno vrijeme provedeno u vožnji bit će poništeni odjednom.

Pohranjene informacije se i dalje računaju dok je vozilo u modu spremnom za vožnju (🚗) (primjerice dok stoji u gužvi, ali je uključeno).

## Obavijest

**Vozilo mora prevaliti barem 300 m od posljednjeg paljenja motora kako bi se izračunala prosječna potrošnja.**

## Nakon dopunjavanja (After Recharging)

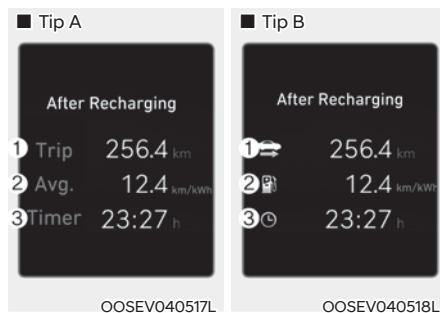

Ovaj zaslon prikazuje prevaljenu udaljenost na putu (1), prosječnu potrošnju energije (2) i ukupno vrijeme provedeno u vožnji (3) nakon dopunjavanja baterije.

Kako biste ručno resetirali vrijednost prosječne potrošnje energije, pritisnite [OK] prekidač na upravljaču dulje od 1 sekunde dok se prikazuje 'After recharging'.

## Pohranjene informacije (Accumulated info)

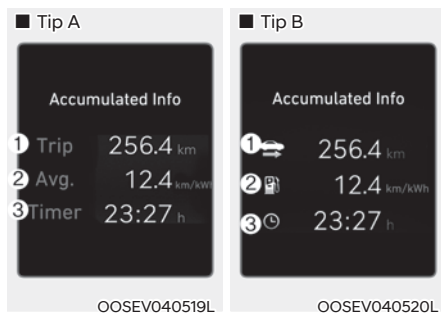

Ovaj zaslon prikazuje ukupno prevaljenu udaljenost na putu (1), prosječnu potrošnju energije (2) i ukupno vrijeme provedeno u vožnji (3).

Informacije se računaju od posljednjeg reseta.

Za ručni reset pritisnite i držite OK prekidač dok se nalazite u modu pohranjenih informacija (Accumulated driving info).

Ukupno prevaljena udaljenost na putu, prosječna potrošnja energije i ukupno vrijeme provedeno u vožnji bit će poništeni odjednom.

Pohranjene informacije se i dalje računaju dok je vozilo u modu spremnom za vožnju (🚗) (primjerice dok stoji u gužvi, ali je uključeno).

## Obavijest

**Prosječna brzina vozila nije prikazana ako je udaljenost vožnje manja od 300 metara (0.19 milja) ili je vrijeme vožnje kraće od 10 sekundi od kad je prekidač motor posljednji put pokrenut.**

## Energetski tok (Energy flow)



Sustav električnog vozila obavještava vozače i energetskim tokovima u različitim korisničkim modovima. Za vrijeme vožnje tok energije je specificiran u 3 moda.

Za više informacija provjerite 'Energy Flow' u vodiču za električna vozila.

## Digitalni brzinomjer

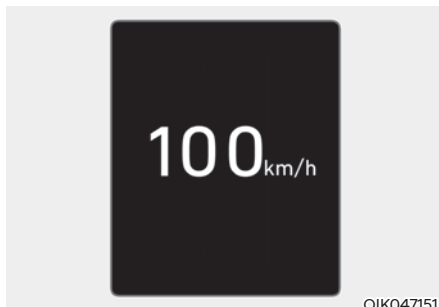

Ovaj zaslon prikazuje brzinu vozila (km/h, MPH).



# 5. Značajke vašeg vozila

|  |      |
|--|------|
| Pristup vašem vozilu .....   | 5-4  |
| Smart ključ .....  | 5-4  |
| Imobilizator .....   | 5-8  |
| Brave .....  | 5-9  |
| Zaključavanje vozila izvana .....  | 5-9  |
| Zaključavanje vozila iznutra .....   | 5-10 |
| Dvostruko zaključavanje (deadlocks).....                                     | 5-12 |
| Automatsko zaključavanje vozila .....  | 5-12 |
| Brave sa zaštitom za djecu .....   | 5-13 |
| Sustav upozorenja zauzetosti stražnje klupe (ROA – Rear Occupant Alert)..... | 5-13 |
| Alarm.....   | 5-14 |
| Upravljač.....   | 5-15 |
| Električni servo upravljač (EPS).....  | 5-15 |
| Podešavanje visine i dubine upravljača .....                                 | 5-16 |
| Grijani upravljački obruč.....   | 5-17 |
| Truba .....  | 5-17 |
| Retrovizori .....  | 5-18 |
| Unutrašnji retrovizor.....   | 5-18 |
| Vanjski retrovizor .....   | 5-19 |
| Prozori.....   | 5-22 |
| Električno pokretani prozori .....   | 5-22 |
| Krovni otvor .....   | 5-27 |
| Otvaranje i zatvaranje .....   | 5-28 |
| Pomicanje .....  | 5-28 |
| Naginjanje.....  | 5-29 |
| Sjenilo.....   | 5-30 |
| Resetiranje .....  | 5-30 |
| Upozorenje otvorenog krovnog otvora.....                                     | 5-31 |
| Vanjske značajke .....   | 5-32 |
| Poklopac motora .....  | 5-32 |
| Prtljažnik .....   | 5-34 |
| Poklopac otvora za dopunjavanje baterija .....                               | 5-36 |
| Head up zaslon (HUD) .....   | 5-37 |
| Pretpostavke za korištenje HUD zaslona .....                                 | 5-37 |
| Uključivanje/isključivanje HUD zaslona.....                                  | 5-38 |
| Informacije HUD zaslona .....  | 5-38 |
| Postavke HUD zaslona .....   | 5-38 |

|   |      |
|---|------|
| Svjetla .....                                 | 5-39 |
| Vanjska svjetla .....                         | 5-39 |
| Kratka svjetla – statička .....               | 5-43 |
| Svjetla dobrodošlice.....                     | 5-43 |
| Unutrašnja rasvjeta .....                     | 5-44 |
| HBA sustav smart dugih svjetala .....         | 5-47 |
| Postavke sustava .....                        | 5-47 |
| Rad sustava.....                              | 5-47 |
| Ograničenja i kvar sustava.....               | 5-48 |
| Brisači i perači.....                         | 5-50 |
| Brisači stakla.....                           | 5-51 |
| Perači stakla.....                            | 5-52 |
| Pranje i brisanje stražnjeg stakla .....      | 5-53 |
| Automatski klima-uređaj.....                  | 5-55 |
| Automatsko grijanje i klimatizacija .....     | 5-56 |
| Ručno grijanje i klimatizacija.....           | 5-57 |
| Rad sustava.....                              | 5-64 |
| Održavanje sustava .....                      | 5-66 |
| Odmagljivanje i odmrzavanje vjetrobrana ..... | 5-69 |
| Odmagljivanje iznutra .....                   | 5-69 |
| Odmrzavanje vjetrobrana .....                 | 5-70 |
| Logika odmagljivanja .....                    | 5-70 |
| Odmrzivač.....                                | 5-72 |
| Odmrzavanje stražnjeg stakla .....            | 5-72 |
| Dodatne funkcije klima-uređaja .....          | 5-73 |
| Ionizator zraka .....                         | 5-73 |
| Automatsko provjetravanje .....               | 5-73 |
| Prostor za odlaganje .....                    | 5-74 |
| U središnjoj konzoli .....                    | 5-74 |
| Pretinac za rukavice .....                    | 5-74 |
| Držać za sunčane naočale .....                | 5-75 |
| Dvostruka podnica prtljažnika.....            | 5-75 |

## 5. Značajke vašeg vozila

|   |      |
|---|------|
| Unutrašnje značajke .....               | 5-77 |
| Držač za čaše .....                     | 5-77 |
| Sjenilo za sunce .....                  | 5-78 |
| Utičnica 12V .....                      | 5-78 |
| USB punjač .....                        | 5-79 |
| Sustav bežičnog punjenja mobitela ..... | 5-80 |
| Sat .....                               | 5-82 |
| Vješalica za odjeću .....               | 5-82 |
| Sidrišta za tepihe .....                | 5-83 |
| Mreža za osiguranje prtljage .....      | 5-84 |
| Pokrov prtljažnika .....                | 5-84 |
| Vanjske značajke .....                  | 5-85 |
| Krovni nosač .....                      | 5-85 |
| Infotainment sustav .....               | 5-86 |
| USB i iPod® ulaz .....                  | 5-86 |
| Antena .....                            | 5-86 |
| Daljinske komande na upravljaču .....   | 5-87 |
| Bluetooth® bežična tehnologija .....    | 5-88 |
| Glasovno prepoznavanje .....            | 5-89 |
| Audio / Video / Navigacija (AVN) .....  | 5-89 |

## PRISTUP VAŠEM VOZILU

### Smart ključ

■ Tip A

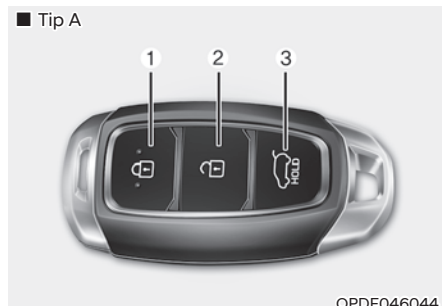

■ Tip B



Vaš HYUNDAI koristi smart ključ pomoću kojeg, možete zaključati i otključati vrata i poklopac prtljažnika vozila. Također, možete pokrenuti motor.

1. Zaključavanje vrata
2. Otključavanje vrata
3. Otključavanje/zaključavanje poklopca prtljažnika
4. Daljinsko pokretanje motora

### Zaključavanje



1. Zatvorite sva vrata.
2. Pritisnite prekidač vanjske ručke vrata ili pritisnite gumb za zaključavanje (1) na smart ključu.
3. Žmigavci će se jednom upaliti. Također, vanjski će se retrovizori preklopiti, ako je prekidač za preklapanje u položaju AUTO.
4. Provjerite jesu li vrata zaključana povlačenjem kvake.

### Obavijest

**Prekidač će funkcionirati samo kada je smart ključ unutar 0.7 metara od vanjske ručke vrata.**

Iako pritisnete prekidač vanjske ručke vrata, vrata se neće zaključati i zvuk će se oglasiti u trajanju 3 sekunde ako dođe do sljedećeg:

- Smart ključ je u vozilu.
- START/STOP tipka motora je u položaju ACC ili ON.
- Otvorena su bilo koja vrata osim poklopca prtljažnika.



## UPOZORENJE

Ostavljanje djece bez nadzora u vozilu je opasno čak i ako ključ nije u prekidaču paljenja ili ako je START/STOP tipka motora u položaju ACC ili ON. Djeca oponašaju odrasle i mogla bi ključ gurnuti u prekidač paljenja ili pritisnuti START/STOP tipku motora. Ključ paljenja (smart ključ) djeci može omogućiti upravljanje električnim prozorima ili drugim kontrolama, ili pomicanje vozila, koje može prouzročiti ozbiljne tjelesne ozljede ili smrt. Nikada nemojte ostaviti ključeve u Vašem vozilu s djecom bez nadzora.

### Otključavanje



OOS047001

1. Nosite smart ključ.
2. Pritisnite prekidač na kvaki ili prekidač na ključu (2).
3. Vrata će se otključati. Žmigavci će se upaliti dvaput. Također, vanjski će se retrovizori preklopiti, ako je prekidač za preklapanje u položaju AUTO.



## Obavijest

- Prekidač će funkcionirati samo kada je smart ključ unutar 0.7 metara od vanjske ručke vrata. Kad je smart ključ prepoznat unutar prostora od 0.7 metara od prednje vanjske ručke vrata, druge osobe također mogu otvoriti vrata.
- Nakon otključavanja svih vrata, vrata će se zaključati automatski nakon 30 sekundi osim ako se vrata otvore.

### Otvaranje poklopca prtljažnika

1. Imajte smart ključ uza se.
2. Pritisnite prekidač za otključavanje prtljažnika (3) na daljinskom upravljaču dulje od jedne sekunde ili pritisnite prekidač na poklopcu prtljažnika.
3. Žmigavci će se upaliti dvaput



## Obavijest

- Pritisak na prekidač za otključavanje prtljažnika (3) na daljinskom upravljaču će samo otključati poklopac prtljažnika. Poklopac se neće sam otvoriti, niti će ga brava otpustiti. Ako se koristi prekidač za otključavanje prtljažnika (3) na daljinskom upravljaču, netko svejedno treba rukom fizički pritisnuti ručku na poklopcu prtljažnika i otvoriti.
- Ako se nakon otključavanja poklopac prtljažnika ne otvori u roku od 30 sekundi, automatski će se iznova zaključati.

### Pokretanje vozila

Moguće je pokretanje vozila bez umetanja ključa.

Za detaljnije informacije pogledajte Start/Stop prekidač u poglavlju 5.

### OPASKA

Kako bi spriječili oštećenje smart ključa:

- Držite odašiljač podalje od vode ili bilo kakvih tekućina. Ako elektronički sustav ključa ne radi zbog izloženosti vodi ili tekućinama, ili uslijed pregrijavanja neće biti pokriven Vašim tvorničkim jamstvom vozila.
- Nemojte bacati ključ i pazite da vam ne padne.
- Zaštitite ključ od utjecaja ekstremnih temperatura.

### Daljinsko pokretanje (ako je u opremi)

Možete pokrenuti vozilo pritiskom na prekidač (4) smart ključa dok ste izvan vozila.

Za daljinsko pokretanje:

1. Pritisnite prekidač za zaključavanje (1) dok ste udaljeni od vozila manje od 10 metara.
2. Pritisnite prekidač za daljinski start (4) i držite ga dulje od 2 sekunde u roku manjem od 4 sekunde nakon što ste pritisnuli prekidač (1).
3. Dok traje daljinsko startanje, sva četiri žmigavca trepću.
4. Ako želite isključiti vozilo, opet pritisnite prekidač (4).

### Obavijest

- Ručica mjenjača mora se nalaziti u položaju P (Park) kako bi funkcija daljinskog starta bila moguća.
- Motor se automatski gasi ako sjednete u vozilo bez smart ključa.
- Ako nakon daljinskog starta motora u roku od 10 minuta nitko ne sjedne u vozilo, motor se automatski gasi.
- Daljinski start motora neće raditi ako ste od vozila udaljeni više od 10 metara.
- Ako su poklopac motora ili bilo koja vrata otvoreni, nije moguć daljinski start motora.

- Izbjegavajte dugi rad motora u praznom hodu bez potrebe i pridržavajte se zakona o radu motora u mjestu.
- Zakoni u vašoj zemlji možda priječe daljinski start motora. Provjerite lokalnu legislativu prije korištenja ove značajke.

### Mehanički ključ

Ako odašiljač ne radi normalno, možete otključati i zaključati vozilo koristeći mehanički ključ.

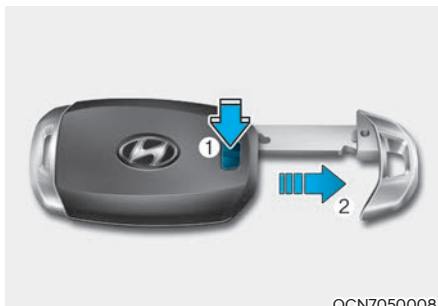

Pritisnite gumb (1) i izvucite ključ (2). Njega umetnite u ključanicu na vratima.

Da biste sklopili ključ umetnite ga u preoz i potom gurnite dok ne klikne na mjesto.

### **Gubitak smart ključa**

Ako, iz nekog razloga, izgubite smart ključ, nećete moći pokrenuti vozilo. Otvucite vozilo, ako je potrebno, i preporučujemo da kontaktirate ovlaštenog HYUNDAI trgovca.

Najviše 2 smart ključa mogu biti registrirana uz jedno vozilo. Ako izgubite smart ključ, preporučujemo da odmah kontaktirate ovlaštenog HYUNDAI trgovca.

### **Pretpostavke za korištenje smart ključa**

Smart ključ možda neće raditi ako dođe do sljedećeg:

- Smart ključ je u blizini radio odašiljača poput radijske stanice ili zrakoplovne luke koji mogu ometati normalno funkcioniranje smart ključa.
- Smart ključ je u blizini mobilnog dvosmjernog radio sustava ili mobilnog telefona.
- Smart ključ drugog vozila se koristi u blizini Vašeg vozila.

Kad smart ključ ne funkcionira pravilno, otvorite i zatvorite vrata mehaničkim ključem. Ako imate problem sa smart ključem, preporučujemo da kontaktirate ovlaštenog HYUNDAI trgovca.

Ako je smart ključ u neposrednoj blizini Vašeg mobilnog telefona ili smartphonea, signal smart ključa može biti blokiran normalnim funkcioniranjem Vašeg mobilnog telefona ili smartphonea. To je osobito važno kad je telefon aktivan tijekom pozivanja, primanja poziva, slanja poruka, i/ili slanja/primanja emaila.

Izbjegavajte stavljanje smart ključa i Vašeg mobilnog telefona ili smartphonea u isti džep hlača ili jakne i održavajte adekvatnu udaljenost između ta dva uređaja.

### **i Obavijest**

**Nemojte mijenjati, doradivati ili prilagođavati sustav imobilizatora jer to može prouzročiti kvar sustava imobilizatora. Preporučujemo da sustav servisira ovlašteni HYUNDAI trgovac.**

**Kvarovi izazvani nepropisnim izmjenama, prilagodbama ili modifikacijama sustava imobilizatora nisu pokriveni Vašim tvorničkim jamstvom vozila.**

### **OPASKA**

**Držite smart ključ podalje od elektromagnetskih materijala koji blokiraju elektromagnetske valove do površine ključa.**

### **OPASKA**

**Uvijek imajte smart ključ uza se kad napuštate vozilo. Ako je ključ u blizini vozila, može se isprazniti akumulator.**

### Zamjena baterije



#### Zamjena baterije

Baterija bi trebala trajati nekoliko godina, ali ako odašiljač ili smart ključ ne rade pravilno, pokušajte bateriju zamijeniti novom.

Tip potrebne baterije: CR2032

#### Zamjena baterije:

1. Izvadite mehanički ključ.
2. Umetnite tanak predmet u prorez i nježno odvojite i otvorite poklopac.
3. Zamijenite bateriju novom baterijom (CR2032). Kad mijenjajte bateriju, pripazite na pravilnu polarizaciju baterije.
4. Vratite stražnji poklopac na mjesto i sastavite ključ.

Ako sumnjate da odašiljač ne radi dobro ili da je oštećen, preporučujemo da kontaktirate ovlaštenog HYUNDAI trgovca.

#### Obavijest



Nepropisno odlaganje baterije može biti štetno za okoliš i ljudsko zdravlje.

Bateriju odložite prema lokalnom zakonu ili propisu.

### Imobilizator

Imobilizator štiti vaše vozilo od krađe. Ako se u kontakt bravu umetne nepravilno kodiran ključ, vozilo se neće pokrenuti.

Kad je kontakt brava u položaju ON, indikator imobilizatora će se kratko upaliti i potom ugasiti. Ako indikator počne bljeskati, sistem nije prepoznao kod ključa.

Okrenite ključ u kontakt bravi u LOCK/OFF položaj, potom ga opet okrenite u položaj ON.

Sistem možda neće prepoznati kod vašeg ključa ako je u blizini neki drugi metalni predmet ili drugi kodirani ključ. Vozilo možda neće startati jer metal ometa ispravno širenje signala.

Ako sistem iznova opetovano ne prepoznaje kodiranje ključa, preporučujemo da se obratite ovlaštenom HYUNDAI trgovcu.

Nemojte nikad pokušati modificirati sistem na bilo koji način. Može se dogoditi da vozilo ostane nepokretno.



#### UPOZORENJE

**Kako biste spriječili krađu vozila, nikad u njemu nemojte ostavljati rezervne ključeve. Zaporka vašeg imobilizatora je povjerljiva informacija koju trebate čuvati uz dužnu pažnju.**

#### OPASKA

Transponder u ključu je bitan dio imobilizatorskog sustava. On je osmišljen kako bi vam pružio godine bezbrižnog korištenja, ali treba izbjegavati njegovu izlaganje vlazi, statičkom elektricitetu i pažljivo rukovati njime. U protivnom su mogući problemi s imobilizatorom.



## BRAVE VRATA

### Korištenje brava vrata izvan vozila

#### Mehanički ključ



[A] : Zaključavanje, [B] : Otključavanje

Okrenite ključ prema stražnjem kraju vozila za otključavanje i prema prednjem kraju za zaključavanje.

Ako zaključate/otključate vrata ključem, sva vrata će se zaključati/otključati.

Nakon što su vrata otključana, može ih se otvoriti povlačenjem ručke na vratima.

Kad zatvarate vrata, gurnite ih rukom i provjerite jesu li dobro zatvorena.

#### Smart ključ



##### Tip A



OPDE046004

##### Tip B



OOS050026L

Pritisnite prekidač na kvaki dok je ključ kod vas ili prekidač na ključu za zaključavanje.

Za otključavanje pritisnite prekidač na kvaki dok je ključ kod vas ili prekidač na ključu za otključavanje.

Nakon što su vrata otključana, može ih se otvoriti povlačenjem ručke na vratima.

Kad zatvarate vrata, gurnite ih rukom i provjerite jesu li dobro zatvorena.

### **i** Obavijest

- U hladnim i vlažnim klimama, zaključavanje vrata i mehanizmi vrata možda neće raditi ispravno zbog zamrzavanja.
- Ako su vrata zaključana / otključana više puta u brzom slijedu s ključem vozila ili prekidačem za zaključavanje vrata, sustav može privremeno prestati s radom u cilju zaštite strujnog kruga i sprečavanja oštećenja dijelova sustava.

## Korištenje brava iz vozila

### **Pomoću prekidača brave**

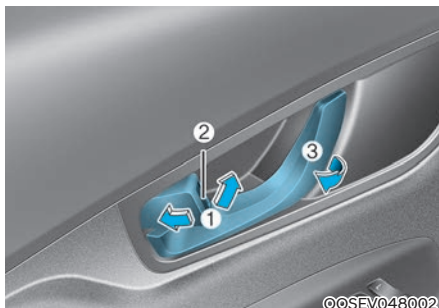

- Ako prekidač brave (1) povučete u položaj Unlock kada su vrata zaključana, vrata će se otključati. Crvena oznaka (2) na bravi će biti vidljiva.
- Za zaključavanje prekidač brave (1) gurnite u položaj Lock. Ako su vrata zaključana, crvena oznaka (2) više neće biti vidljiva.
- Ako ručku vrata izvučete povučete (3), vrata će se otvoriti.
- Vrata se ne mogu zaključati ako je smart ključ u kabini ili su bilo koja vrata otvorena.

### **i** Obavijest

Ako pogonska brava vrata ne radi dok ste u vozilu, pokušajte jedno ili više od sljedećeg:

**Pokušajte ručno otvoriti bilo koja druga vrata.**

**Otključavajte/zaključavajte vrata (i ručno i elektronički) dok istovremeno povlačite kvaku vrata.**

**Spustite prozor na vratima vozača i pomoću ključa za otključavanje otključajte vrata izvana.**

## Pomoću unutarnje kvake

### Prednja vrata

Ako unutrašnju kvaku povučete dok su vrata zaključana, vrata će se otključati i otvoriti.

### Stražnja vrata

Ako unutrašnju kvaku povučete jednom dok su vrata zaključana, vrata će se otključati.

Ako unutrašnju kvaku povučete još jednom, vrata će se otvoriti.

## S centralnim prekidačem za zaključavanje/otključavanje vrata

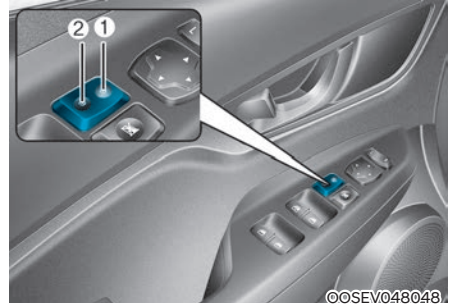

Ako pritisnete prekidač (1) zaključavanja vrata(1), sva vrata na vozilu će se zaključati.

- Ako je ključ u kontakt-bravi i ako se bilo koja vrata otvore kad se pritisne prekidač (1), nijedna se vrata neće zaključati.
- Ako je smart ključ u kabini i ako se bilo koja vrata otvore kad se pritisne prekidač (2), nijedna se vrata neće zaključati.

Ako opet pritisnete prekidač središnjeg zaključavanja (2) vrata (2), sva vrata na vozilu će se otključati.



## UPOZORENJE

- Ako vrata nisu dobro zatvorena, mogu se ponovno otvoriti.  
Tijekom zatvaranja pazite da nekog ne udarite ili zahvatite prilikom zatvaranja vrata. U slučaju sudara možete ispasti iz vozila, ako vrata nisu dobro zatvorena.
- Nemojte nikad povlačiti kvaku na bilo kojim prednjim vratima za vrijeme vožnje.

### UPOZORENJE

Nikad nemojte u vozilu zaključati i ostaviti bez nadzora djecu ili životinje. Zatvoreno vozilo može postati vrlo vruće, uzrokujući smrt ili teške ozljede djeci bez nadzora ili životinjama koje ne mogu pobjeći iz vozila. Nadalje, djeca mogu koristiti značajke vozila koje bi ih mogle ozlijediti ili bi mogli proizvesti druge štete, moguće od nekoga tko dobije mogućnost ulaska u vozilo. Nikada ne ostavljajte djecu ili životinje u vozilu bez nadzora.

### UPOZORENJE

Vrata trebaju uvijek biti u potpunosti zatvorena i zaključana dok je vozilo u pokretu kako bi se spriječilo slučajno otvaranje vrata. Zaključana vrata će također obeshrabriti potencijalne uljeze kada se vozilo zaustavi ili uspori.

Ostavljanje otključanog vozila može izazvati krađu ili moguću štetu Vama ili drugima od nekoga tko se sakrio u vozilu dok ste otišli. Uvijek uklonite ključ iz kontakt brave, aktivirajte parkirnu kočnicu, zatvorite sve prozore i zaključajte sva vrata kada ostavljate vozilo bez nadzora. Ključ uvijek nosite sa sobom.

### UPOZORENJE

Ako ostajete u vozilu dulji vremenski period dok je vrijeme hladno ili vruće, postoji opasnost od ozljeda ili čak po život. Nemojte zaključavati vozilo izvana, ako je netko u njemu.

### UPOZORENJE

Pažljivo otvarajte vrata i pazite na vozila, motocikle, bicikle ili pješake koji se približavaju vozilu na putu prema vratima. Otvaranje vrata kada se nešto približava može uzrokovati štetu ili ozljede.

### Sigurnosne brave (deadlocks, ako su dio opreme)

Neka su vozila opremljena sustavom sigurnosnih brava. One sprječavaju otvaranje vrata ili izvana ili iznutra nakon što su jednom aktivirane i tako nude dodatnu sigurnost.

Da bi se aktivirale sigurnosne brave, vozilo treba zatvoriti i zaključati pomoću smart ključa ili ključa s odašiljačem. Za otključavanje iznova treba koristiti smart ključ ili ključ s odašiljačem.

### UPOZORENJE

Nemojte za zaključavanje koristiti sigurnosne brave ako se netko nalazi u vozilu. Putnici u kabini tad neće moći otključati vrata ni povlačenjem kvake, niti pomoću središnjeg prekidača za zaključavanje. Samo smart ključ ili ključ s odašiljačem mogu otključati sigurnosne brave.

### Automatsko otključavanje/ zaključavanje vrata

#### *Sustav otključavanja vrata nakon udarca (ako je u opremi)*

Sva će se vrata automatski zaključati ako je udarac izazvao aktivaciju zračnih jastuka.

#### *Sustav zaključavanja vrata očitavanjem brzine (ako je u opremi)*

Sva vrata će se automatski zaključati nakon što brzina vozila prelazi 15 km/h.

Za deaktivaciju ove funkcionalnosti provjerite upute o 'LCD zaslonu' u ovom poglavlju

## Dječja zaštitna brava stražnjih vrata



Sigurnosna brava za djecu je tu da bi se spriječilo djecu od slučajnog otvaranja stražnjih vrata vozila. Sigurnosne brave stražnjih vrata treba koristiti kad god su djeca u vozilu.

Otvorite stražnja vrata.

Umetnite ključ (ili odvijač) u otvor (1) i okrenite ga u položaj zaključavanja. Kad je sigurnosna brava za djecu u zaključanom položaju, stražnja vrata se neće otvoriti čak i ako je ručka povučena u vozilu (2).

Zatvorite stražnja vrata. Za otvaranje stražnjih vrata, povucite vanjsku kvaku.

Iako se vrata mogu otključati, stražnja vrata se neće otvoriti povlačenjem ručke dok se sigurnosna brava stražnjih vrata za dijete ne otključa.

### UPOZORENJE

Ako djeca slučajno otvore stražnja vrata dok je vozilo u pokretu, mogu ispasti i biti ozbiljno ozlijeđeni ili smrtno stradati. Kako biste spriječili djecu od otvaranja stražnjih vrata iznutra, stražnje sigurnosne brave na vratima treba koristiti kad god su djeca u vozilu.

## Sustav upozorenja zauzetosti stražnje klupe (ROA – Rear Occupant Alert)

Sustav upozorenja zauzetosti stražnje klupe (ROA) je osmišljen kako bi spriječio situaciju u kojoj se napušta vozilo dok je na stražnjoj klupi ostao putnik.

Ako je Vaše vozilo opremljeno navigacijskim uređajem, proučite zaseban korisnički priručnik koji je isporučen s vozilom.

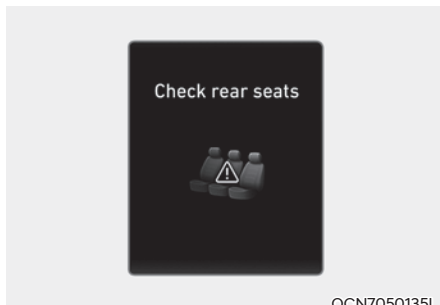

### OPASKA

Ako nakon otvaranja i zatvaranja stražnjih vratiju te gašenja motora otvorite vozačka vrata, nakon otvaranja i zatvaranja stražnjih vrata poruka upozorenja “Check rear seats” se pojavljuje na instrument ploči.

### UPOZORENJE

Sustav upozorenja zauzetosti stražnje klupe (ROA) nema senzore koji bi uistinu uočili zauzetost stražnje klupe putnicima ili predmetima. Korištenjem povijesti (broja otvaranja i zatvaranja) sustav upozorava vozača da bi netko mogao biti na stražnjoj klupi.

### OPREZ

Sustav upozorenja zauzetosti stražnje klupe (ROA) koristi povijest broja otvaranja i zatvaranja stražnjih vrata. Ta se povijest resetira nakon što vozač ugasi paljenje, izađe iz vozila i zaključa vozilo koristeći daljinski upravljač ključa. Tako da čak i ako se stražnja vrata ne otvore iznova, upozorenje ROA sustava se može dogoditi. Primjerice, nakon upozorenja ROA sustava, ako vozač ne zaključa vrata te potom sjedne u vozilo i nastavi vožnju, upozorenje se može pojaviti.

## PROTUPROVALNI SUSTAV

Ovaj sustav je osmišljen za pružanje zaštite od neovlaštenog ulaska u vozilo. Sustav ispušta zvučni alarm s treptanjem pokazivača smjera ako se aktivira. Alarm se aktivira ako se dogodi bilo koji od sljedećih slučajeva dok je sustav uključen:

- Prednja ili stražnja vrata se otvore bez upotrebe odašiljača ili pametnog ključa.
- Poklopac prtljažnika se otvore bez upotrebe odašiljača ili pametnog ključa.
- Poklopac motora se otvori.

Uzbunjivanje traje 30 sekundi, a potom se sistem resetira. Da biste isključili alarm otključajte vrata pomoću odašiljača ili smart ključa.

Alarm se aktivira 30 sekundi nakon zaključavanja vrata i prtljažnika. Da bi to bilo moguće, vrata i prtljažnik treba zaključati izvana pomoću odašiljača ili smart ključa ili pritiskom na prekidač na kvaki dok je smart ključ kod vas.

Žmigavci će se upaliti jednom i zvučno upozorenje (jedan bip) kako bi vam dali do znanja da je alarm aktivan.

Ako se bilo koja vrata ili poklopac pokušaju otvoriti bez da se prije toga vozilo otključa, alarm će se oglasiti.

Alarm se neće aktivirati ako bilo koja vrata ili poklopac nisu u potpunosti zatvoreni. Ako se alarm ne aktivira (vidi gore koji su znakovi), provjerite jesu li svi poklopci i vrata dobro zatvoreni.

### **i** Obavijest

- **Nemojte sustav učiniti aktivnim dok putnici ne napuste vozilo. Ako je sustav aktivan, a putnik(ci) ostane u vozilu, alarm se može aktivirati kada preostali putnik(ci) napusti(e) vozilo.**
- **Ako se bilo koja vrata, prtljažnik ili poklopac motora otvore u roku od 30 sekundi nakon ulaska u aktivnu fazu, sustav će se deaktivirati kako bi se spriječio nepotrebn alarm.**
- **Ako je sustav isključen, ali ni vrata, niti poklopac nije otvoren u roku od 30 sekundi, alarm će opet ući u aktivnu fazu.**



### **i** Obavijest

Vozila opremljena protuprovalnim sustavom će imati oznaku pričvršćenu na vozilo sa sljedećim riječima:

1. **WARNING**
2. **SECURITY SYSTEM**

## UPRAVLJAČ

### Elektronički servo upravljač (EPS)

Servo upravljač koristi elektromotor koji vam pomaže pri upravljanju vozilom. Ako je motor isključen ili ako sustav servo upravljača prestane raditi, vozilom će se još uvijek moći upravljati, ali zahtijevat će veći napor za upravljanje.

Elektromotorom pokretanim servo upravljačem upravlja kontrolna jedinica servo upravljača koja prepoznaje okretni moment upravljača i brzinu vozila za upravljanje elektromotorom.

Upravljač postaje teži s povećanjem brzine vozila i postaje lakši sa smanjenjem brzine vozila za bolju kontrolu nad upravljačem.

Ako primijetite bilo kakve promjene u naporu potrebnom za upravljanje tijekom normalnog rada vozila, preporučujemo da sustav provjeri ovlaštenu HYUNDAI trgovac.

#### OPASKA

- Ako sustav elektroničkog servo upravljača ne radi normalno, svjetlo upozorenja (⚠) će se upaliti na instrumentnoj ploči. Upravljač možda postane težak za upravljanje ili će raditi nepravilno. Preporučujemo da kontaktirate ovlaštenog HYUNDAI trgovca.
- Kad se uoči nepravilnost u sustavu električnog serva, električna potpora će prestati kako bi se spriječila mogućnost nesreće s fatalnim posljedicama. Istovremeno će se upaliti ili početi treptati indikator upozorenja EPS-a na instrument ploči. Upravljački obruč može otežati. Odmah se maknite s ceste i potom neka ovlaštenu HYUNDAI trgovac provjeri sustav.

### **i** Obavijest

Sljedeći simptomi mogu se pojaviti tijekom normalnog rada vozila:

- Teško upravljanje odmah nakon uključenja prekidača za paljenje. To se događa dok sustav obavlja dijagnostiku EPS sustava. Kad je dijagnostika završena, upravljač će se vratiti u normalno stanje.
- Ako je napon akumulatora nizak, možda će biti potrebno uložiti više truda u upravljanje. To je privremeno stanje dok se napon akumulatora ne vrati u nominalno stanje.
- Može se čuti “klik” zvuk iz EPS-a nakon što je prekidač za paljenje okrenut u položaj ON ili LOCK/OFF.
- Može se čuti zvuk elektromotora kad vozilo miruje ili pri niskim brzinama vožnje.
- Kad koristite upravljač pri niskim temperaturama, može je javiti neobičan zvuk. Ako temperatura poraste, zvuk će nestati. To je normalna pojava.
- Kad vozilo miruje, ako upravljač neprekidno okrenete do kraja ulijevo ili udesno, težina upravljača se povećava. To je nije kvar sustava. Nakon nekog vremena, težina upravljača vratit će se u normalno stanje.

## Podesivi upravljač



### UPOZORENJE

Nikada nemojte podešavati kut i visinu upravljača tijekom vožnje. Mogli biste izgubiti kontrolu upravljanja i uzrokovati teške ozljede i nesreće.



### Obavijest

Nakon podešavanja, pogurnite upravljač prema gore i dolje kako biste se uvjerali da je zaključan. Ponekad to nije moguće. To nije kvar sustava. Ako se zubi mehanizma nisu uhvatili, pomaknite ga iznova i potom zaključajte.

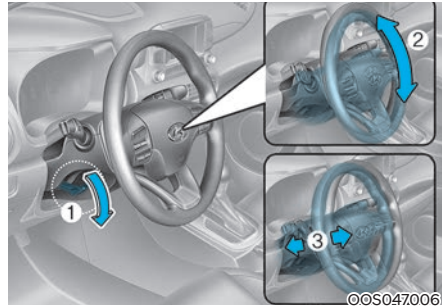

Za promjenu kuta upravljača, povucite prema dolje ručicu (1), podesite upravljač u željeni kut (2) i visinu (3), zatim ručicu povucite prema gore za zaključavanje upravljača u položaj.

Upravljač treba biti pozicioniran tako da je udoban za vožnju i omogućiti Vam da vidite svjetla upozorenja i mjerace na instrumentnoj ploči. Možete ga i podići kako biste nogama ostavili više prostora kad izlazite ili ulazite u vozilo.

Vodite računa da podesite upravljač u željeni položaj prije vožnje.



### OPREZ

Za vrijeme podešavanja visine upravljača nemojte ga prejako vući ili gurati kako ne biste oštetili mehanizam podešavanja.



## Grijanje upravljača (ako je u opremi)

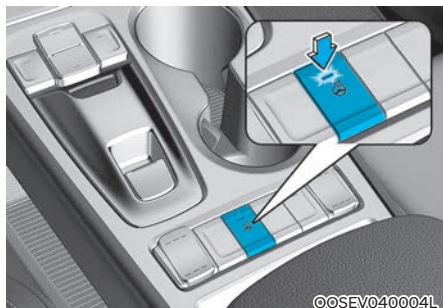

S prekidačem za paljenje u položaju ON, pritiskanje prekidača grijanja upravljača grije upravljač. Indikator na prekidaču će zasvijetliti i obavijestiti Vas na LCD zaslonu.

Za isključivanje grijanja upravljača, pritisnite prekidač još jedanput. Indikator na prekidaču će se ugasiti i obavijestiti Vas na LCD zaslonu.

### **i** Obavijest

Grijanje upravljača isključit će se automatski otprilike 30 minuta nakon što je grijanje upravljača uključeno.

### **OPASKA**

Nemojte postaviti bilo kakvu presvlaku na upravljač. To uzrokuje oštećenje sustava grijanja upravljača.

## Sirena



OOS047008

Za oglašavanje sirene, pritisnite područje označeno simbolom sirene na Vašem upravljaču (vidi ilustraciju). Sirena će raditi samo kad je to područje pritisnuto.

### **OPASKA**

**Nemojte jako udariti sirenu da biste ju oglasili, ili ju udariti sa šakom. Nemojte pritiskati sirenu s oštrim predmetom.**

## RETROVIZORI

### Unutarnji retrovizor

Podesite retrovizor tako da je vidljiv središnji pogled kroz stražnji prozor. Podesite ga prije nego započnete vožnju.

#### UPOZORENJE

Nemojte staviti predmete na stražnje sjedalo i u teretni prostor koji bi ometali Vaš pogled kroz stražnji prozor.

#### UPOZORENJE

Nemojte mijenjati unutarnji retrovizor i nemojte postavljati široki retrovizor. To bi moglo prouzročiti ozljede, tijekom nesreće ili napuhavanja zračnog jastuka.

#### UPOZORENJE

Nemojte podešavati retrovizor dok je vozilo u pokretu. To bi moglo rezultirati gubitkom kontrole, i nesrećom koja može prouzročiti smrt, ozbiljne ozljede ili oštećenje imovine.

#### OPASKA

Kad čistite zrcalo, koristite papirnati ručnik ili sličan materijal navlažen sredstvom za čišćenje stakla. Nemojte prskati sredstvo za čišćenje stakla izravno na zrcalo kako tekućina ne bi ušla u kućište zrcala.

### Dnevni/noćni retrovizor (ako je u opremi)

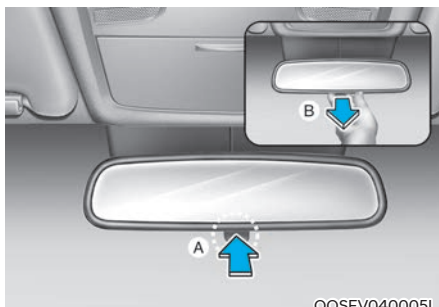

[A] : Dan, [B] : Noć

Podesite ga prije nego započnete vožnju i dok je ručica dnevnog/noćnog retrovizora u položaju za dan.

Povucite ručicu dnevnog/noćnog retrovizora prema sebi kako biste umanjili odsjaj prednjih svjetala vozila iza vas tijekom vožnje noću.

*Budite svjesni da gubite dio jasnoće pogleda unazad u položaju za noć.*

### Elektrokromično zrcalo (ECM) (ako je u opremi)

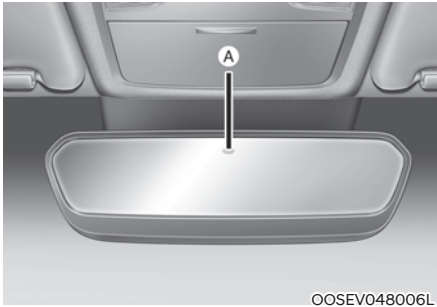

OOSEV048006L

[A] : Indikator

Električni retrovizor automatski kontrolira odsjaj prednjih svjetala automobila iza Vas u noćnim ili niskim svjetlosnim uvjetima vožnje. Senzor ugrađen u zrcalu prepoznaje razinu svjetla oko vozila, i automatski kontrolira odsjaj prednjih svjetala vozila iza Vas.

Kad motor radi, odsjaj automatski kontrolira senzor ugrađen u retrovizoru.

Kad god se ručica mjenjača prebaci u R (hod unazad), zrcalo će se automatski namjestiti u najsvjetliju postavku kako bi poboljšalo vozačev pogled iza vozila.

#### OPASKA

Kad čistite zrcalo, koristite papirnati ručnik ili sličan materijal navlažen sredstvom za čišćenje stakla. Nemojte prskati sredstvo za čišćenje stakla izravno na zrcalo kako tekućina ne bi ušla u kućište zrcala.

### Vanjski retrovizor

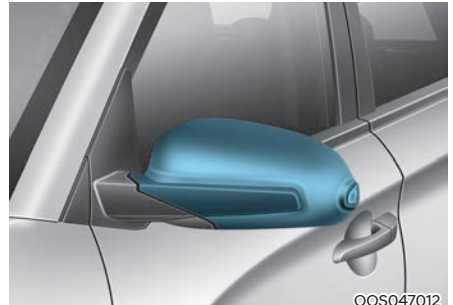

OOS047012

Vodite računa da podesite retrovizore prije vožnje.

Vaše vozilo je opremljeno i lijevim i desnim vanjskim retrovizorima.

Zrcala je moguće namjestiti daljinski pomoću daljinskog prekidača.

Kućišta zrcala mogu se preklopiti kako bi se spriječilo oštećenje tijekom pranja u automatskim praonicama ili prolaska uskom ulicom.



#### UPOZORENJE

- Zrcalo vanjskog retrovizora je konveksno. Predmeti vidljivi u zrcalu bliži su nego što se čine.
- Koristite unutarnji retrovizor ili pogled preko ramena kako biste ustanovili stvarnu udaljenost pratećih vozila kad se prestrojavate.

## UPOZORENJE

Nemojte podešavati retrovizor dok je vozilo u pokretu. To bi moglo rezultirati gubitkom kontrole, i nesrećom koja može prouzročiti smrt, ozbiljne ozljede ili oštećenje imovine.

## OPASKA

- Nemojte strugati led sa zrcala; to može oštetiti površinu stakla.
- Ako led ograničava kretanje zrcala, nemojte zrcalo podešavati na silu. Za uklanjanje leda, koristite sprej za odleđivanje, ili spužvu ili meku krpu s vrlo toplom vodom. Koristite odobreni sprej za odleđivanje (ne koristite rashladno sredstvo motora) za oslobađanje zaleđenog mehanizma ili pomaknite vozilo na neko toplo mjesto i ostavite da se led otopi.
- Nemojte čistiti zrcalo abrazivnim sredstvima, gorivom ili sličnim proizvodima za čišćenje koji se baziraju na petroleju.

## Podešavanje retrovizora

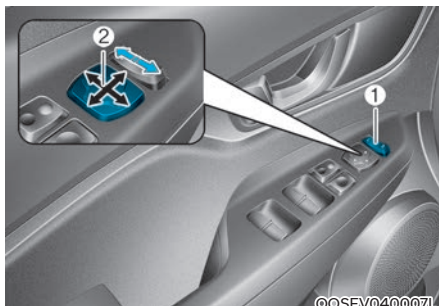

Prekidač električnog daljinskog upravljanja zrcalom omogućava Vam podešavanje položaja lijevog i desnog vanjskog retrovizora.

1. Za podešavanje položaja jednog od retrovizora, pritisnite prekidač (1) u R (desno) ili L (lijevo) za odabir desnog retrovizora ili lijevog retrovizora.
2. Zatim pritisnite odgovarajuću točku na kontroli retrovizora (2) za podešavanje odabranog zrcala prema gore, dolje, lijevo ili desno.
3. Nakon podešavanja vratite prekidač za podešavanje položaja jednog od retrovizora u središnji položaj kako biste spriječili nenamjerno podešavanje.

## OPASKA

- Zrcala se prestaju kretati kad dosegnu maksimalan kut podešavanja, ali elektromotor nastavlja raditi dok je prekidač pritisnut. Nemojte pritiskati prekidač dulje nego što je potrebno, elektromotor se može oštetiti.
- Nemojte pokušavati podešavati vanjski retrovizor rukom. Time se mogu oštetiti dijelovi.

**OPREZ**

- **Nemojte strugati led sa zrcala; to može oštetiti površinu stakla.**
- **Ako led ograničava kretanje zrcala, nemojte zrcalo podešavati na silu. Za uklanjanje leda, koristite sprej za odleđivanje, ili spužvu ili meku krpu s vrlo toplom vodom. Koristite odobreni sprej za odleđivanje (ne koristite antifriz) za oslobađanje zaleđenog mehanizma ili pomaknite vozilo na neko toplo mjesto i ostavite da se led otopi.**

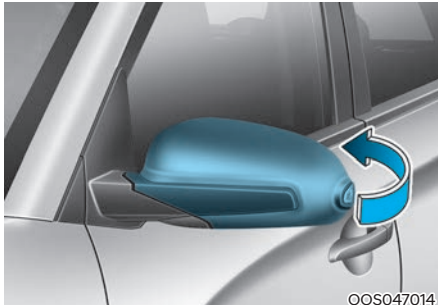
**Preklapanje vanjskog retrovizora**

OOS047014

**Ručni tip**

Za preklapanje vanjskog retrovizora, primite kućište retrovizora i zatim ga preklonite prema stražnjem dijelu vozila.

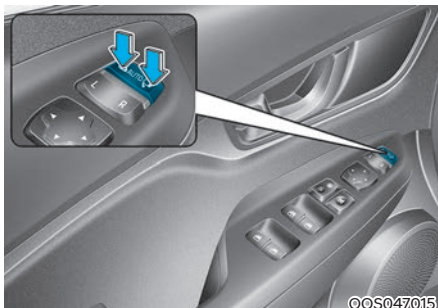

OOS047015

**Električni tip (ako je opremi)**

**Desno** : Za preklapanje vanjskog retrovizora, pritisnite prekidač.

**Lijevo** : Za otklapanje, pritisnite prekidač ponovno.

**Center (AUTO)** : Retrovizor će otklopiti ili zaklopiti automatski:

- Sa smart ključem
  - Retrovizori se preklapaju kad su vrata zaključana ili otključana pomoću smart ključa i u postavkama je uključena funkcija "Welcome mirror".
  - Retrovizori se preklapaju kad su vrata zaključana ili otključana pomoću prekidača na kvakama vratiju i u postavkama je uključena funkcija "Welcome mirror".

**OPASKA**

Električni tip vanjskog retrovizora radi čak i ako je prekidač za paljenje u položaju OFF. Međutim, za sprečavanje nepotrebnog pražnjenja akumulatora, nemojte podešavati retrovizore dulje nego što je potrebno dok vozilo nije u modu spremnom za vožnju.

**OPASKA**

U slučaju da je električni tip vanjskog retrovizora, nemojte ga preklapati rukom. To bi moglo uzrokovati kvar elektromotora.

## PROZORI

### Električni prozori

■ LHD izvedba

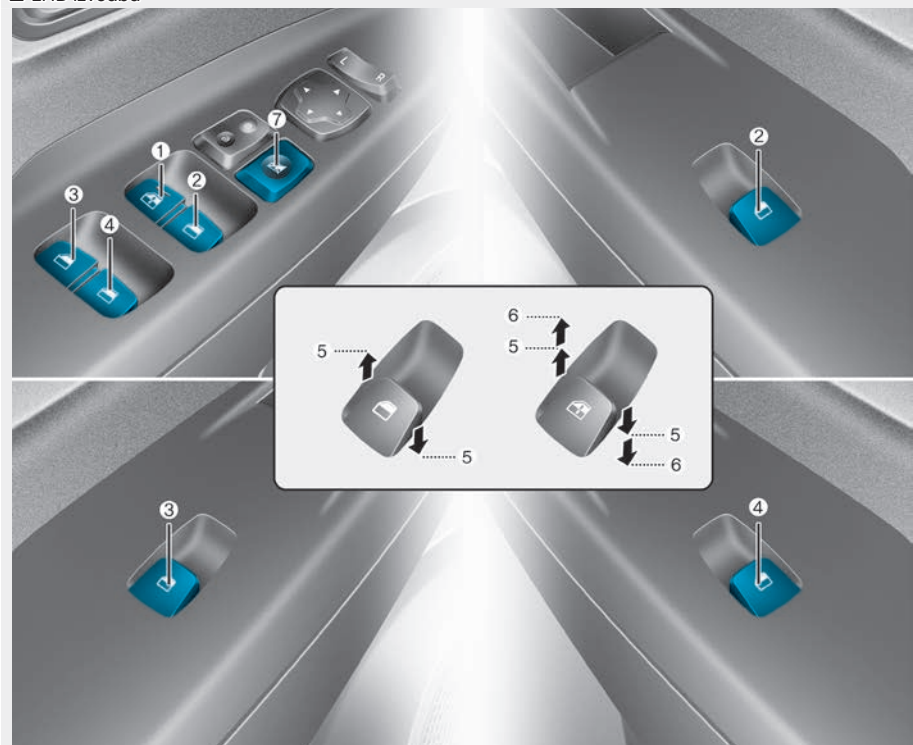

OOS047017

- (1) Prekidač električnog prozora vrata vozača
- (2) Prekidač električnog prozora vrata suvozača
- (3) Prekidač električnog prozora stražnjih vrata (lijevo)
- (4) Prekidač električnog prozora stražnjih vrata (desno)
- (5) Otvaranje i zatvaranje prozora
- (6) Automatsko električno podizanje/ spuštanje prozora\*
- (7) Prekidač električnog zaključavanja prozora

\* : ako je u opremi

■ RHD izvedba

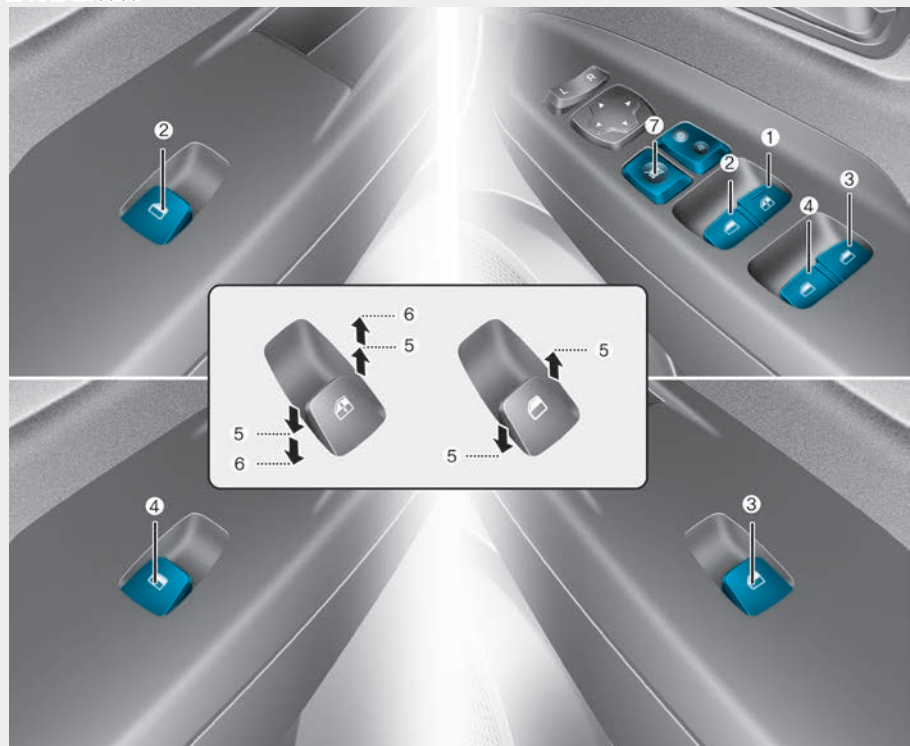

OOS047017R

- |  |   |
|--|---|
| <p>(1) Prekidač električnog prozora vrata vozača</p> <p>(2) Prekidač električnog prozora vrata suvozača</p> <p>(3) Prekidač električnog prozora stražnjih vrata (lijevo)</p> <p>(4) Prekidač električnog prozora stražnjih vrata (desno)</p> | <p>(5) Otvaranje i zatvaranje prozora</p> <p>(6) Automatsko električno podizanje/ spuštanje prozora*</p> <p>(7) Prekidač električnog zaključavanja prozora</p> <p>* : ako je u opremi</p> |
|--|---|

START/STOP prekidač mora biti u položaju ON da bi prozori mogli raditi. Svaka vrata imaju prekidač električnog prozora koji kontrolira prozor na vratima. Vozačeva vrata imaju središnji prekidač električnih prozora koji kontrolira sve prozore u vozilu. Također, vozač ima prekidač zaključavanja električnih prozora kojim može blokirati rad stražnjih putničkih prozora.

Električni prozori rade otprilike 30 sekundi nakon što je ključ uklonjen ili okrenut u položaj ACC ili LOCK. No, ako su prednja vrata otvorena, električni prozori neće raditi ni unutar 30 sekundi.

### UPOZORENJE

**Ne gurajte lice ili ruke kroz prozor za vrijeme vožnje. Prijete izuzetno ozbiljne ili čak smrtne ozljede!**

### Obavijest

- U hladnim i mokrim klimama, električni prozori možda neće raditi pravilno zbog zamrzavanja.
- Tijekom vožnje sa spuštenim stražnjim prozorima ili otvorenim (ili djelomično otvorenom položaju) krovnim otvorom (ako je u opremi), Vaše vozilo može osjetiti udare vjetra ili pulsiranje buke. Ova buka je normalna pojava i može se smanjiti ili eliminirati poduzimanjem sljedećih radnji. Ako buka dolazi s jednom ili oba spuštena stražnja prozora, djelomično spustite prednje prozore za 2-3 cm. Ako imate buku s otvorenim krovnim otvorom, malo smanjite krovni otvor.

## Otvaranje i zatvaranje prozora

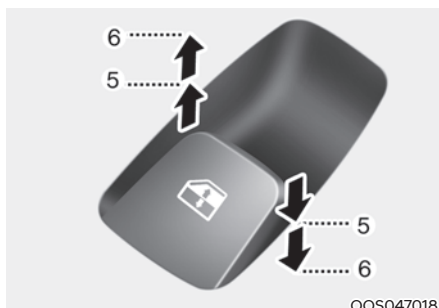

Otvaranje prozora :

Za otvaranje prozora, pritisnite prema dolje prednji dio odgovarajućeg prekidača na poziciju prvog klika (5).

Zatvaranje prozora:

Za zatvaranje prozora, povucite prema gore prednji dio odgovarajućeg prekidača na poziciju prvog klika (5).

### **Automatsko spuštanje (ako je u opremi)**

Pritiskom prekidača električnog prozora do drugog položaja (6) sasvim će spustiti čak i kada je prekidač pušten. Za zaustavljanje prozora u željenom položaju dok je prozor u radu, povucite prema gore ili pritisnite prema dolje i pustite prekidač.

### **Automatsko spuštanje/podizanje prozora (ako je u opremi)**

Pritiskom ili povlačenjem prema gore prekidača električnog prozora do drugog položaja (6) sasvim će spustiti ili podići prozor čak i kada je prekidač pušten. Za zaustavljanje prozora u željenom položaju dok je prozor u radu, povucite prema gore ili pritisnite prema dolje i pustite prekidač.



### Resetiranje električnih prozora

Ako električni prozor ne radi normalno, sustav automatskih električnih prozora mora se resetirati na sljedeći način:

1. Okrenite prekidač za paljenje u položaj ON.
2. Zatvorite vozačev prozor i nastavite s povlačenjem prekidača vozačevog prozora najmanje 1 sekundu nakon što je prozor u potpunosti zatvoren.

Ako električno pokretanje prozora ne radi dobro nakon resetiranja, preporučujemo da posjetite ovlaštenog Hyundai trgovca.



### UPOZORENJE

Automatski obrat (vidi desno) ne radi tijekom resetiranja prozora. Vodite pažnju da netko ili nešto ne bude zaglavljeno tijekom procesa resetiranja prozora jer su moguće teške ozljede ili oštećenja.

### Automatski obrat (ako je u opremi)

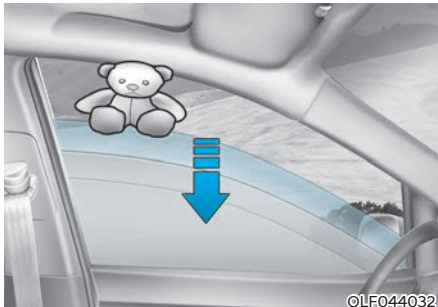

Ako uzlazno kretanje prozora blokira predmet ili dio tijela, prozor će prepoznati otpor i zaustaviti kretanje prema gore. Prozor će se zatim spustiti otprilike 30 cm kako bi se omogućili uklanjanje predmeta.

Ako prozor prepozna otpor dok se prekidač električnog prozora kontinuirano povlači, prozor će zaustaviti kretanje prema gore i zatim se spustiti oko 2.5 cm. Ako se prekidač električnog prozora ponovno kontinuirano povlači unutar 5 sekundi nakon što je prozor spustila značajka automatskog obrata prozora, automatski obrat prozora neće raditi.



### Obavijest

Značajka automatskog obrata aktivna je samo kad se “auto up” značajka koristi potpunim povlačenjem prekidača. Značajka automatskog obrata neće raditi ako se prozor podiže polovičnim povlačenjem prekidača električnog prozora.



### UPOZORENJE

Uvijek vodite računa o preprekama prije podizanja bilo kojeg prozora kako biste izbjegli ozljede ili oštećenje vozila. Ako se predmet manji od 4 mm u promjeru uhvati između prozorskog stakla i vodilice gornjeg okvira prozora, automatski obrat prozora možda neće prepoznati otpor i neće se zaustaviti i promijeniti smjer. may not be detected by the automatic reverse window and the window will not stop and reverse direction.

### OPASKA

Nemojte na prozore ugrađivati nikakve dodatke. Zbog njih neće raditi značajka automatskog obrata.

### Prekidač zaključavanja električnih prozora

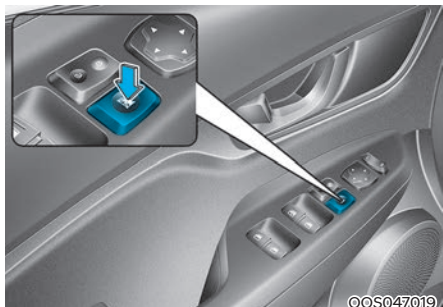

Vozač može isključiti prekidače električnih prozora na stražnjim vratima pritiskom prekidača zaključavanja električnih prozora u zaključani položaj.

Kad se pritisne prekidač zaključavanja električnih prozora:

- Vozač može upravljati svim električnim prozorima.
- Prekidač suvozača može upravljati radom suvozačkog prozora.
- Prekidači stražnjih vrata ne mogu upravljati radom stražnjih prozora.

### ⚠ UPOZORENJE

Ne dopustite djeci igru s električnim prozorima. Držite vozačev prekidač za zaključavanje električnih prozora u položaju LOCK (pritisnuto). Mogu se dogoditi ozbiljne ozljede zbog nehotičnog dječjeg rukovanja prozorima.

### OPASKA

- Kako bi se izbjeglo moguće oštećenje sustava električnih prozora, nemojte otvarati ili zatvarati dva ili više prozora u isto vrijeme. To će ujedno osigurati dugovječnost osigurača.
- Nikada nemojte koristiti glavni prekidač na vozačevim vratima i individualni prekidač prozora u suprotnim smjerovima u isto vrijeme. Ako se to učini, prozor će se zaustaviti i neće se moći otvoriti ili zatvoriti.

### ⚠ UPOZORENJE

- **NIKADA** ne ostavljajte ključeve u svojem vozilu u kojem su djeca bez nadzora kad je motor upaljen.
- **NIKADA** ne ostavljajte djecu bez nadzoru u vozilu. Čak i vrlo mala djeca nehotice mogu uzrokovati da vozilo krene, zaplesti se u prozorima ili na drugi način ozlijediti sebe ili druge.
- Ne dopustite djeci igru s električnim prozorima. Držite vozačev prekidač za zaključavanje električnih prozora u položaju LOCK (pritisnuto). Mogu se dogoditi ozbiljne ozljede zbog nehotičnog dječjeg rukovanja prozorima.
- Uvijek dobro provjerite da su sve ruke, glave i druge prepreke sigurne i izvan okvira prozora prije zatvaranja prozora.
- Ne gurajte lice ili ruke kroz prozor za vrijeme vožnje.

## PANORAMSKI KROVNI OTVOR (AKO JE U OPREMI)

Ako je Vaše vozilo opremljeno krovnim otvorom, možete klizno otvoriti ili nagnuti krov ručicom za upravljanje koja se nalazi na stropnoj konzoli.



Krovni otvor može se otvarati, zatvarati, ili nagnuti samo kad je prekidač za paljenje u položaju ON.

Krovni otvor radi otprilike 30 sekundi nakon što je ključ uklonjen ili okrenut u položaj ACC ili LOCK. No, ako su prednja vrata otvorena, krovni otvor neće raditi ni unutar 30 sekundi.

### **i** Obavijest

- U hladnim i mokrim klimama, električni prozori možda neće raditi pravilno zbog zamrzavanja.
- Nakon pranja vozila ili pljuska, vodite računa da obrišete svu vodu koja je na krovnom otvoru prije upotrebe.



### UPOZORENJE

- Nikada nemojte namještati krovni otvor ili sjenilo tijekom vožnje. To može dovesti do gubitka kontrole i nesreće koja može uzrokovati smrt, ozbiljne ozljede, ili oštećenje imovine.
- Pripazite da bilo čiju glavu, ruke ili dijelove tijela ne zahvati zatvarajući krovni otvor.
- Ne gurajte lice, vrat, ruke ili tijelo kroz krovni otvor za vrijeme vožnje.
- Vodite računa da su Vam ruke i glava sigurno udaljeni prije zatvaranja krovnog otvora.
- Nemojte dopustiti djeci da upravljaju krovnim otvorom.
- Nemojte dopustiti bilo kome da sjedi na krovu vozila. Moguće su teške ozljede, ali i oštećenja vozila.

### OPASKA

Nemojte nastaviti s pomicanjem ručice za krovni otvor nakon što je krov u potpunosti otvoren, zatvoren, ili nagnut. Može doći do oštećenja elektromotora ili komponenti sustava.

Svakako uz potpunosti zatvorite krovni otvor prije napuštanja vozila. Ako je krov otvoren, kiša ili snijeg mogu ući kroz krovni otvor i namočiti unutrašnjost, a može doći i do krađe.

## Otvaranje i zatvaranje panoramskog krovnog otvora



**Otvaranje panoramskog krovnog otvora:**  
Ako pomaknete ručicu krovnog otvora kratkotrajno prema nazad ili prema naprijed do prvog klika, staklo krovnog otvora klizat će dok se skroz otvori ili ne zatvori.

**Zatvaranje:**

Za zaustavljanje kretanja krovnog otvora u bilo kojem trenutku, nakratko povucite ili pritisnite ručicu krovnog otvora.

## Potpuno otvaranje/zatvaranje panoramskog krovnog otvora

Ako pomaknete ručicu krovnog otvora kratkotrajno prema nazad ili prema naprijed do drugog klika, staklo krovnog otvora klizat će dok se skroz otvori ili ne zatvori. Za zaustavljanje kretanja krovnog otvora u bilo kojem trenutku, nakratko povucite ili pritisnite ručicu krovnog otvora.

### **i** Obavijest

**Kako biste smanjili buku tijekom vožnje, preporučuje se da ne otvorite krovni otvor do kraja (zaustavite se cca 7 cm prije krajnjeg položaja). To će značajno smanjiti buku vjetra u kabini.**

### Automatski obrat (ako je u opremi)



OOSH049042L

Ako se predmet ili dio tijela otkrije dok se staklo krovnog otvora ili sjenilo zatvaraju automatski, obrnut će smjer i zatim se zaustaviti.

Funkcija automatskog obrata ne radi ako je mala prepreka između kliznog stakla ili sjenila i okvira krovnog otvora.

Uvijek provjerite jesu li svi putnici i predmeti udaljeni od krovnog otvora prije zatvaranja.



### UPOZORENJE

Male predmete sistem neće prepoznati i neće krenuti u automatski obrat. Budite pažljivi, može doći do oštećenja ili ozljeda.

### Naginjanje krovnog otvora

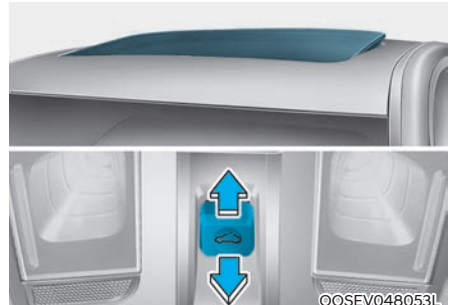

OOSV048053L

Otvaranje:

Ako pritisnete ručicu krovnog otvora prema gore, staklo krovnog otvora će se podići, odnosno nagnuti. Držite ručicu dok krovni prozor ne dosegne željeni položaj.

Zatvaranje:

Pritisnite ručicu krovnog otvora prema naprijed dok krovni prozor ne dosegne željeni položaj.

### OPASKA

- Povremeno očistite prljavštinu koja se može nakupiti na vodilici.
- Ako pokušate otvoriti krovni otvor kad je temperatura ispod ništice ili kad je krovni otvor prekriven snijegom ili ledom, staklo ili elektromotor mogu se oštetiti.

### Sjenilo



Sjenilo za sunce se otvara automatski kako se pomiče prozor. Ako ga ipak želite zatvoriti, povucite ga rukom prema naprijed.

#### **OPASKA**

**Krovni je prozor zamišljen da se otvara zajedno sa sjenilom. Nemojte ostaviti sjenilo zatvoreno dok je krovni prozor otvoren.**

### Resetiranje krovnog otvora

Krovni otvor potrebno je resetirati ako se dogodi nešto od sljedećeg:

- Akumulator je ispražnjen ili iskopčan ili je pripadajući osigurač zamijenjen ili iskopčan
- Funkcija automatskog otvaranja krovnog otvora ne radi pravilno

Kako biste resetirali krovni otvor poduzmite sljedeće korake:

1. Okrenite prekidač za paljenje u položaj ON. Preporučuje se resetiranje dok je vozilo spremno za vožnju (🚗).
2. Zatvorite sjenilo i krovni otvor u potpunosti ako su otvoreni.
3. Otpustite ručicu krovnog otvora kad se on prestane pomicati.

4. Pritisnite ručicu krovnog otvora prema naprijed u smjeru zatvaranja (oko 10 sekundi).

- Ako je krovni prozor zatvoren: Staklo će se podići i pomaknuti naprijed nazad.
- Ako je krovni prozor odignut: Staklo će se podići i spustiti.

Ne puštajte ručicu dok sve faze operacije nisu obavljene.

Ako otpustite ručicu prije kraja, pokušajte ponoviti postupak od točke 2 nadalje.

5. Unutar 3 sekunde pritisnite ručicu krovnog otvora prema naprijed u smjeru zatvaranja, dok krovni otvor ne proradi na sljedeći način:

Naginjanje prema dolje → Otvaranje klizanjem → Zatvaranje klizanjem.

Ne puštajte ručicu dok sve faze operacije nisu obavljene.

Ako otpustite ručicu prije kraja, pokušajte ponoviti postupak od točke 2 nadalje.

6. Zatim, otpustite ručicu (držite ju cijelo vrijeme dosad!). Kada je ovo završeno, sustav krovnog otvora je resetiran.



### Obavijest

- **Ako se ne obavi resetiranje krovnog prozora nakon zamjene akumulatora ili pregorjelog osigurača, krovni prozor možda neće raditi kako treba.**
- **Za dodatne informacije preporučujemo da posjetite ovlaštenog HYUNDAI trgovca.**

## Upozorenje otvorenog krovnog otvora (ako je dio opreme)

- Ako vozač isključi motor, a krovni otvor nije u potpunosti zatvoren, zvuk upozorenja će se oglasiti u trajanju 3 sekunde i na LCD zaslonu će se prikazati upozorenje.
- Ako vozač isključi vozilo i otvori vrata, a krovni otvor nije u potpunosti zatvoren, na LCD zaslonu će se prikazati upozorenje koje će svijetliti dok se ne zatvore vrata ili zatvori krovni otvor.

Uvijek zatvorite krovni otvor prije napuštanja vozila.

## VANJSKE ZNAČAJKE

### Poklopac motora

#### Otvaranje poklopca motora

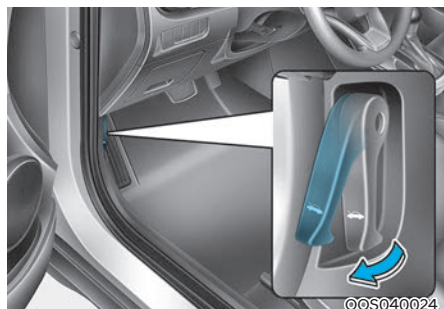

1. Parkirajte vozilo i uključite parkirnu kočnicu.
2. Povucite ručicu da biste otkvačili poklopac motora. Poklopac motora treba sam malo iskočiti.

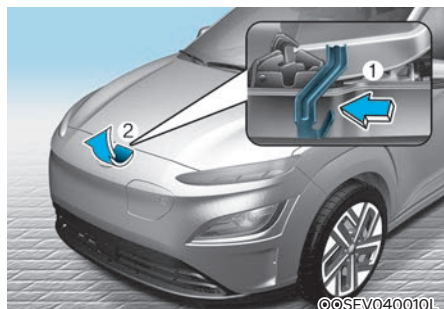

3. Dodite do prednjeg dijela vozila, podignite poklopac motora neznatno, podignite ručicu (1) na sredini unutar poklopca motora i podignite poklopac motora (2).
4. Podignite poklopac motora i izvucite upornu šipku.
5. Dok držite poklopac motora umetnite kraj šipke u ležište (3).

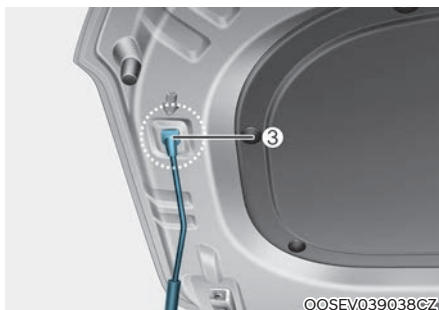

6. Držite poklopac motora otvorenim s upornom šipkom (3).



### UPOZORENJE

- **Uporna šipka može biti jako vruća. Kako biste izbjegli opekline, primite ju samo za dio obložen gumenom izolacijom.**
- **Šipka za pridržavanje poklopca motora mora biti u potpunosti umetnuta u rupicu kad god pregledavate motorni prostor. To će spriječiti pad poklopca motora i Vaše moguće ozljeđivanje.**



### Zatvaranje poklopca motora

1. Prije zatvaranja poklopca motora, provjerite sljedeće:
  - Svi čepovi za tekućine u motornom prostoru moraju biti pravilno postavljeni.
  - Rukavice, krpe ili bilo koji drugi zapaljivi materijal moraju se ukloniti iz motornog prostora.
2. Vratite upornu šipku na njeno mjesto i osigurajte ju od pomicanja.
3. Spustite poklopac motora do 30-ak cm visine i pritisnite ga do kraja. Provjerite je li poklopac motora zaključan sigurno.  
Ako je poklopac malo odignut, nije dobro zatvoren. Otvorite ga iznova i opet zatvorite, ali sad malo jače.



### UPOZORENJE

- **Prije zatvaranja poklopca motora, budite sigurni da su sve prepreke uklonjene iz otvora poklopca. Zatvaranje poklopca motora s prisutnom preprekom u otvoru poklopca može uzrokovati oštećenje imovine ili teške ozljede.**
- **Uvijek dvaput provjerite je li poklopac motora čvrsto pričvršćen prije vožnje. Ako se ne zakvači, poklopac se može naglo otvoriti dok je vozilo u pokretu, uzrokujući gubitak vidljivosti, što bi moglo uzrokovati nesreću.**
- **Ne pomičite vozilo s podignutim poklopcem motora. Pogled će vam biti zapriječen, a poklopac motora mogao bi pasti ili se oštetiti.**

### Prtljažnik

#### Otvaranje poklopca prtljažnika



Parkirajte vozilo i uključite parkirnu kočnicu uz ručicu mjenjača u položaju P (parkiranje).

Učinite nešto od sljedećeg:

1. Pritisnite prekidač za otključavanje poklopca prtljažnika dulje od 1 sekunde na odašiljaču (ili smart ključu). Pritisnite prekidač na vratima i otvorite.
2. Otključajte sva vrata pomoću prekidača u kabini ili pomoću ključa. Pritisnite prekidač na vratima i otvorite.
3. Pritisnite prekidač na ručki poklopca prtljažnika sa smart ključem u Vašem posjedu.

#### Zatvaranje poklopca prtljažnika



Za zatvaranje, spustite poklopac prtljažnika, zatim ga pritisnite prema dolje dok se zaključa. Kako biste bili sigurni da je poklopac prtljažnika pravilno zatvoren, uvijek ga pokušajte povući prema gore bez pritiskanja prekidača na vratima.

#### **i** Obavijest

**Vodite računa da zatvorite poklopac prtljažnika prije vožnje. Moguće je oštećenje podizača i pripadajućih dijelova poklopca prtljažnika ako se poklopac prtljažnika ne zatvori prije vožnje.**

#### **OPASKA**

**U hladnim i mokrim klimama, brave poklopca prtljažnika i mehanizmi poklopca prtljažnika možda neće raditi pravilno zbog zamrzavanja**

## UPOZORENJE

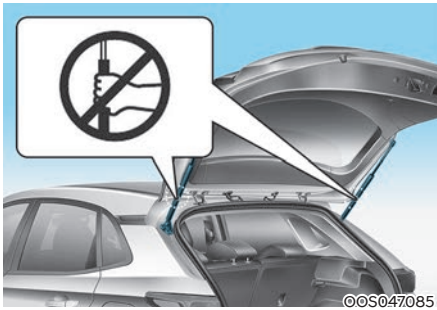

Nemojte držati plinske opruge koje drže poklopac otvorenim. Bilo kakvo oštećenje ovog dijela može izazvati oštećenje vozila i predstavlja sigurnosni rizik.

## UPOZORENJE

- Nikome ne bi smjelo biti dopušteno da bude u prtljažniku vozila u bilo koje doba. Prtljažnik je vrlo opasno mjesto u slučaju sudara. Osim toga, osoba koja ostane u prtljažniku zatvorena može se ugušiti od nedostatka zraka ili nastradati uslijed naglih promjena temperature (vrućine ljeti, hladnoće zimi). Osim toga, prtljažnik je iznimno opasno mjesto u slučaju sudara, jer nije dio kabine koja je zaštićena, već se radi o deformacijskoj zoni automobila.
- Vaše vozilo treba biti zaključano i ključ treba biti izvan dohvata djece. Roditelji trebaju naučiti svoju djecu o opasnostima igranja u prtljažnom prostoru.

## Otvaranje vrata prtljažnika u nuždi



Vaše vozilo je opremljeno sigurnosnom polugom za otpuštanje vrata prtljažnika u nuždi koja se nalazi na vratima prtljažnika. Kada je netko nehotice zaključan u prtljažniku.

Vrata se mogu otvoriti na sljedeći način:

1. Utaknite ključ u otvor.
2. Gurnite ručicu u desno pomoću ključa.
3. Otvorite poklopac prtljažnika.

## UPOZORENJE

- Provjerite smještaj sigurnosne poluge za otpuštanje vrata prtljažnika u nuždi u vozilu i kako otvoriti vrata prtljažnika ako ste slučajno zaključani u prtljažniku kako bi znali postupiti ispravno u slučaju nužde.
- Nitko se ne smije voziti u prtljažniku vozila u bilo kojem trenutku. Prtljažnik je vrlo opasno mjesto u slučaju od sudara.
- Sigurnosnu polugu za otpuštanje vrata prtljažnika u nuždi koristite s oprezom, osobito kada je vozilo u pokretu.

## Poklopac punjača

### Otvaranje poklopca punjača



1. Pritisnite pedalu kočnice i uključite parkirnu kočnicu.
2. Isključite sve potrošače, prebacite ručicu mjenjača u P i isključite vozilo.
3. Pritisnite vratašca punjača u području loga kako bi se otvorila. Otvaranje vratašca je moguće samo ako je vozilo otključano.

### **i** Obavijest

Ako otvaranje vratašca nije moguće zbog smrzavice, pokušajte osloboditi led laganim tapkanjem po vratašcima. Ne pokušavajte na silu otvoriti vratašca.

### Zatvaranje poklopca punjača



1. Nakon dopunjavanja baterija vratite vratašca natrag na njegovo mjesto kako prikazuje ilustracija.
2. Zatvorite vratašca pritiskom dok se ne zatvore u potpunosti.

**Za dodatne informacije provjerite posebno poglavlje koje se odnosi na električna vozila i koje je dio ovog korisničkog priručnika.**

## HEAD UP DISPLAY (HUD) (AKO JE DIO OPREME)



Head up displej je prozirni zaslon koji projicira sjenu neke informacije s instrument ploče i navigacije na svoj zaslon iznad instrument ploče.

### Pretpostavke za korištenje HUD-a

U ovim okolnostima čitanje informacija može biti otežano.

- Vozač ne sjedi pravilno u svojem sjedalu.
- Vozač nosi polarizirane sunčane naočale.
- Iznad poklopca HUD-a je neki predmet.
- Vozilo vozi po mokroj cesti.
- U vozilo je ugrađeno neko dodatno svjetlo ili u kabinu dopire svjetlo izvana.
- Vozač nosi naočale.
- Vozač nosi kontaktne leće.

Ako je očitavanje informacija s HUD-a otežano, podesite kut nagiba HUD-a ili njegov kontrast u korisničkim postavkama. Za više informacija pogledajte LCD zaslon u poglavlju 4.



### UPOZORENJE

- Nemojte na HUD lijepiti nikakve naljepnice niti ugrađivati bilo kakve dodatke.
- Nemojte pokušavati podešavati HUD izravno rukom.
- Slika može postati nečitka od otiska prsta, a i zaslon se može oštetiti upotrebom pretjerane sile kod podešavanja.
- Nemojte stavljati nikakve predmete u blizinu HUD-a. Smetnje koje mogu nastati mogu ometi rad HUD-a.
- Nemojte stavljati nikakve tekućine u blizinu HUD-a. Ako tekućina prodre u HUD, može ga oštetiti.
- Nemojte stavljati ništa na HUD. Također, dodavanje bilo čega može iskriviti sliku.
- Nemojte dopustiti da snažno svjetlo osvjetljava projektor, jer ga može oštetiti.
- Bez obzira bio HUD zatvoren ili otvoren, nemojte stavljati na njega nikakve predmete, jer ga možete oštetiti. Također, nemojte ništa priključiti za sustav ili umetati u njega.
- Zaslon čistite samo mekom krpom. Nemojte koristiti nikakve detergente ili sredstva za poliranje.
- Nikad nemojte podešavati sustav u vožnji. Zaustavite se i onda sve podesite dok vozilo stoji.



### OPREZ

- Dok se HUD otvara ili zatvara, iz njega može dopirati zvuk.
  - Tijekom podešavanja HUD-a, iz njega može dopirati zvuk.
- \* HUD znači Head Up Display.

### Head Up Display ON/OFF



Dok je vozilo u modu spremnom za vožnju (🚗) HUD se može uključiti/isključiti pritiskom na HUD prekidač na prednjoj konzoli.

Kad je vozilo ugašeno HUD će se automatski zaklopiti ako se vrata zaključaju pomoću ključa s odašiljačem ili smart ključa.

Ako je vozilo opremljeno smart ključem, HUD će se zaklopiti automatski na dodir prekidača na kvaki izvana.

Ako je motor ugašen, a vrata nisu zaključana, HUD će se automatski zaklopiti nakon cca 5 minuta.

### Informacije HUD zaslona

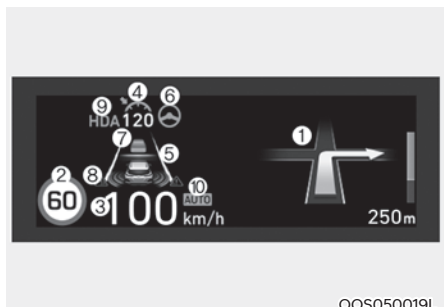

1. Turn by turn (TBT) navigacijske informacije
2. Znakovi uz cestu
3. Brzinomjer
4. Podešena brzina tempomata (ako je u opremi)

5. Informacije SCC sustava (ako je u opremi)
6. Informacije Lane Following Assist (LFA) sustava (ako je dio opreme)
7. Informacije Lane Safety sustava (ako je dio opreme)
8. Informacije Blind-spot Safety sustava (ako je dio opreme)
9. Informacije Highway Driving Assist sustava (ako je dio opreme)
10. Informacije Highway Auto Speed Change sustava (ako je dio opreme)

### Obavijest

**Ako odaberete prikaz Turn by turn (TBT) navigacijske informacije na HUD zaslonu, one se neće prikazivati na LCD zaslonu.**

### Postavke HUD zaslona

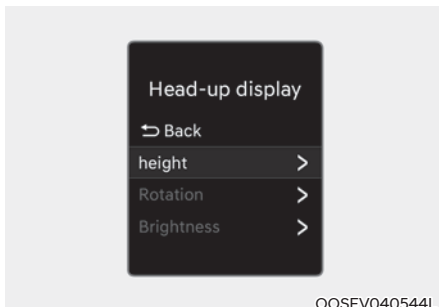

Na LCD zaslonu možete promijeniti postavke HUD zaslona na sljedeći način.

- Display Height (visina slike)
- Rotation (kut slike)
- Brightness (kontrast)
- Content Select (odabir prikaza)

**Za više informacija pogledajte LCD zaslon u poglavlju 4.**

## SVJETLA

### Vanjska svjetla

#### Upravljanje rasvjetom

##### Tip A

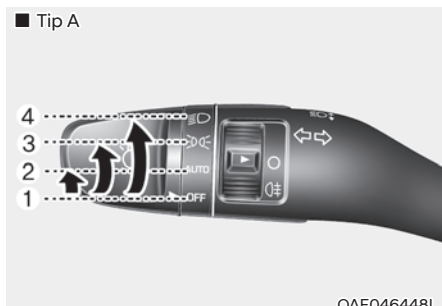

##### Tip B

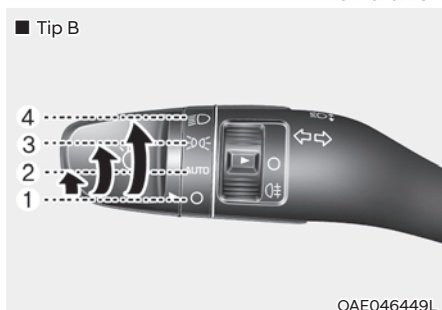

Prekidač svjetala ima položaj prednjih svjetala i pozicijskih svjetala.

Za rad svjetala, okrenite prekidač na kraju ručice za upravljanje u jedan od sljedećih položaja:

- (1) Položaj OFF (O)
- (2) Položaj automatskih svjetala (ako je u opremi)
- (3) Položaj pozicijskih svjetala
- (4) Položaj prednjih svjetala

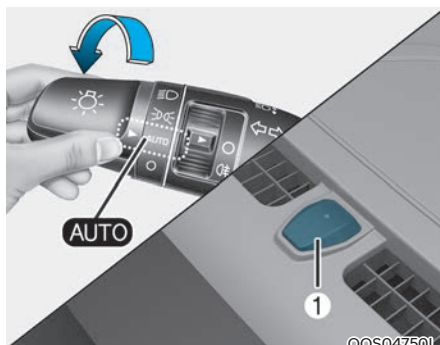

#### Položaj AUTO (ako je u opremi)

Kad je prekidač svjetala u položaju svjetala AUTO, stražnja i prednja svjetla bit će uključena i isključena automatski ovisno o količini svjetla izvan vozila.

Čak i kad je prekidač svjetala u položaju AUTO, preporučuje se da ih ručno uključujete kad vozite po noći ili po magli ili kad uđete u tamna mjesta poput tunela ili parking garaža.

#### OPASKA

- **Nikada nemojte staviti bilo što preko senzora (1) smještenog na instrumentnoj ploči, to će osigurati bolju kontrolu sustava automatskih svjetala.**
- **Nemojte čistiti senzor sredstvom za čišćenje prozora, sredstvo može ostaviti tanak premaz koji bi mogao ometati rad senzora.**
- **Ako Vaše vozilo ima zatamnjene prozore ili druge vrste premaza na vjetrobranskom staklu, sustav automatskih svjetala možda neće raditi pravilno.**



OAE046469L

### Položaj pozicijskih svjetala (☞☜)

Kad je prekidač svjetala u položaju pozicijskih svjetala pozicijska svjetla, svjetla registarskih pločica i svjetla instrumentne ploče su uključena.



OAE046467L

### Položaj prednjih svjetala (☞☜)

Kad je prekidač svjetala u položaju prednjih svjetala, prednja svjetla, stražnja svjetla, pozicijska svjetla, svjetla registarskih pločica i svjetla instrumentne ploče su uključena.

### **i** Obavijest

Prekidač za paljenje mora biti u položaju ON za uključivanje prednjih svjetala.

## Duga svjetla



OAE046453L

Za uključivanje dugih svjetala okrenite prekidač svjetala u položaj prednjih svjetala i gurnite ručicu od sebe. Ručica će se vratiti u svoj početni položaj.

Indikator dugih svjetala na instrument ploči će zasvijetliti.

Da biste isključili duga svjetla, povucite ručicu k sebi. Duga će se svjetla ugasi i ostat će uključena kratka svjetla.



### UPOZORENJE

Nemojte koristiti duga svjetla kad postoje druga vozila u blizini. Korištenje dugih svjetala moglo bi ometati pogled drugih vozača.

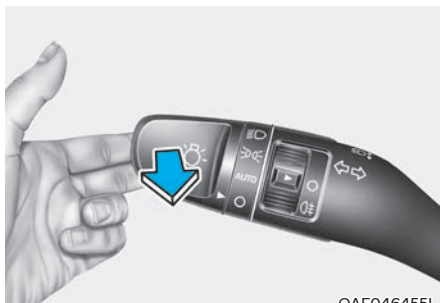

OAE046455L

Signaliziranje prednjim svjetlima

Povucite ručicu prema sebi. Vratit će se u normalan položaj kad je otpuštena.

Dok god je ručica povučena prema vama, svijetlit će dugo svjetlo. Prekidač prednjih svjetala ne mora biti uključen za korištenje ove funkcije signaliziranja.



## Pokazivači smjera i promjene traka

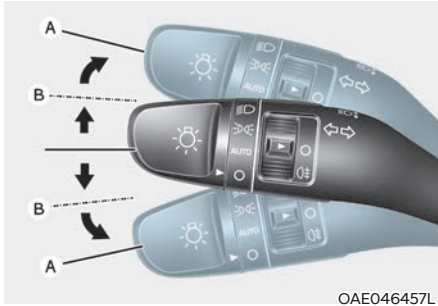

OAE046457L

Prekidač za paljenje mora biti uključen za funkcioniranje pokazivača smjera. Za uključivanje pokazivača smjera, pomaknite ručicu gore ili dolje (A). Zelene strelice na instrumentnoj ploči pokazuju koji pokazivač smjera radi.

Sami će se isključiti nakon što je skretanje izvršeno. Ako indikator nastavi treptati nakon skretanja, ručno vratite ručicu u položaj OFF.

Za signaliziranje promjene traka, pomaknite ručicu pokazivača smjera lagano i zadržite u položaju (B). Ručica će se vratiti u položaj OFF kad je otpuštena.

Ako indikator ostaje upaljen ili ne trepće ili trepće nepravilno, jedna od žaruljica pokazivača smjera možda je pregorjela i treba ju zamijeniti.

### Funkcija promjene traka jednim dodirnom

Za aktiviranje funkcije promjene traka jednim dodirnom, pomaknite ručicu pokazivača smjera lagano i zatim ju otpustite. Pokazivač promjene traka će treptati 3, 5 ili 7 puta.

Funkciju promjene traka jednim dodirnom možete aktivirati/deaktivirati te odabrati broj treptaja (3, 5 ili 7) u modu korisničkih postavki na LCD zaslonu. **Za više informacija provjerite LCD zaslon u 4. poglavlju.**

## Stražnja svjetla za maglu



OTLE045285

Za uključivanje stražnjih maglenki:

Postavite prekidač svjetala u položaj prednjih svjetala i zatim uključite prekidač (1) stražnjih svjetala za maglu.

Za isključivanje stražnjih svjetala za maglu, učinite nešto od sljedećeg:

- Isključite prekidač prednjih svjetala.
- Isključite prekidač stražnjih svjetala za maglu.

### Funkcija očuvanja akumulatora

Svrha ove značajke je sprečavanje pražnjenja akumulatora. Sustav automatski isključuje pozicijska svjetla kad vozač ukloni ključ za paljenje i otvori vozačeva vrata.

S ovom značajkom, pozicijska svjetla će biti isključena automatski ako vozač parkira sa strane ceste noću.

Ako je potrebno, da bi svjetla ostala upaljena kad je ključ za paljenje uklonjen, učinite sljedeće:

- (1) Otvorite vozačeva vrata.
- (2) Okrenite pozicijska svjetla u OFF i ponovno ON korištenjem prekidača svjetala na stupu upravljača.

### **Funkcija odgode prednjih svjetala (ako je u opremi)**

Prednja svjetla (i/ili stražnja svjetla) ostaju upaljena otprilike 5 minuta nakon što je ključ za paljenje uklonjen i okrenut u položaj ACC ili LOCK. Međutim, ako se vozačeva vrata otvore i zatvore, prednja svjetla se isključuju nakon 15 sekundi.

Prednja svjetla mogu se isključiti pritiskanjem prekidača za zaključavanje na odašiljaču ili smart ključu dvaput ili isključivanjem prekidača svjetala iz položaja prednjih svjetala ili položaja Auto.

Funkciju odgode prednjih svjetala možete aktivirati/deaktivirati u modu korisničkih postavki na LCD zaslonu. **Za više informacija provjerite LCD zaslon u ovom poglavlju.**

#### **OPASKA**

**Ako vozač izađe iz vozila kroz druga vrata (osim vozačevih vrata), funkcija očuvanja akumulatora ne radi i funkcija pratnje prednjih svjetala ne isključuje se automatski. Stoga, uzrokuje se pražnjenje akumulatora. U ovom slučaju, vodite računa da isključite svjetla prije izlaska iz vozila.**

### **Svjetla za dnevnu vožnju (DRL) (ako su u opremi)**

Svjetla za dnevnu vožnju (DRL) mogu drugima omogućiti da lakše vide prednji dio Vašeg vozila tijekom dana. DRL može biti koristan u mnogim različitim uvjetima vožnje, i od osobite je pomoći nakon zore i prije zalaska sunca.

DRL sustav će se isključiti kad:

1. Prekidač prednjih svjetala (kratka svjetla) je uključen.
2. Motor je ugašen.

### **Uređaj za niveliranje prednjih svjetala (ako je u opremi)**



#### **Ručni tip**

Za podešavanje razine snopa prednjih svjetala prema broju putnika i masi nosivosti u prtljažnom prostoru, okrenite prekidač za podešavanje razine snopa.

Što je namješteni broj prekidača viši, niža je razina snopa prednjih svjetala. Uvijek držite snop prednjih svjetala u položaju pravilne razine, ili prednja svjetla mogu zaslijepiti druge sudionike u prometu.

Ispod su navedeni primjeri pravilnog podešenja prekidača. Za uvjete nosivosti osim onih koji su navedeni ispod, podesite položaj prekidača tako da razina snopa može biti najbliža uvjetu dobivenom prema popisu.

| Uvjet nosivosti   | Položaj prekidača |
|---|-------------------|
| Samo vozač  | 0                 |
| Vozač + putnik sprijeda                                       | 0                 |
| Svi putnici (uključujući vozača)                              | 1                 |
| Svi putnici (uključujući vozača) + najveća dopustiva nosivost | 2                 |
| Vozač + najveća dopustiva nosivost                            | 3                 |

### Automatski tip

Automatski podešava razinu snopa prednjih svjetala prema broju putnika i masi nosivosti u prtljažnom prostoru.

I nudi pravilan snop prednjih svjetala pod raznovrsnim uvjetima.



### UPOZORENJE

**Ako ne radi pravilno iako je Vaš automobil nagnut unazad prema položaju putnika, ili je snop prednjih svjetala zaglavljen u visokom ili niskom položaju, preporučujemo da sustav pregleda ovlaštenu HYUNDAI trgovac.**

**Nemojte pokušati sami pregledati ili zamijeniti ožičenje.**

### Statično svjetlo za zavoje (ako je u opremi)

Dok prolazite kroz zavoj, za veću preglednost i više sigurnosti, automatski će se upaliti lijevo ili desno pomoćno svjetlo za zavoj. Pomoćno svjetlo za zavoj se uključuje automatski.

### Funkcija dobrodošlice (ako je u opremi)

#### **Svjetla i poziciona svjetla**

Kad je prekidač prednjih svjetala u položaju ON ili AUTO i sva vrata (i vrata/poklopac prtljažnika) su zatvoreni i zaključani, ako pritisnete prekidač za otključavanje vrata na smart ključu, prednja svjetla će se upaliti na oko 15 sekundi ako pritisnete prekidač za otključavanje vrata na smart ključu.

U ovom trenutku, ako ponovno pritisnete prekidač za otključavanje vrata ili prekidač za zaključavanje vrata na smart ključu, prednja svjetla će se isključiti odmah.

#### **Unutarnje svjetlo**

Kad je prekidač unutarnjeg svjetla u položaju DOOR i sva vrata (i vrata/poklopac prtljažnika) se zaključaju i zatvore, kabinsko svjetlo će se upaliti na 30 sekundi ako je bilo što od sljedećeg izvedeno.

- Kad se prekidač za otključavanje vrata pritisne na smart ključu.
- Kad se prekidač vanjske ručke vrata pritisne.

U ovom trenutku, ako pritisnete prekidač za zaključavanje vrata, svjetla će se ugasisi odmah.

## Unutarnje svjetlo

### UPOZORENJE

Nemojte koristiti unutarnja svjetla kad vozite po noći. Unutarnje svjetlo može omesti vid vozaču i izazvati nesreću.

### OPASKA

Nemojte koristiti unutarnja svjetla na dulje vrijeme kad je vozilo isključeno. To može uzrokovati pražnjenje akumulatora.

### *Automatsko gašenje unutarnjih svjetala*

Kad se sva vrata zatvore, ako zaključate vozilo korištenjem odašiljača ili smart ključa, sva unutarnja svjetla će se ugasiti unutar 5 sekundi. Ako ne koristite ništa u vozilu nakon isključivanja, svjetla će se ugasiti nakon 20 minuta. Ako isključite vozilo i vrata su ostala otvorena, svjetla će se ugasiti nakon 40 minuta.

## Prednja svjetla

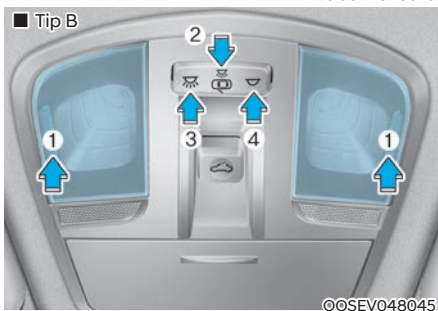
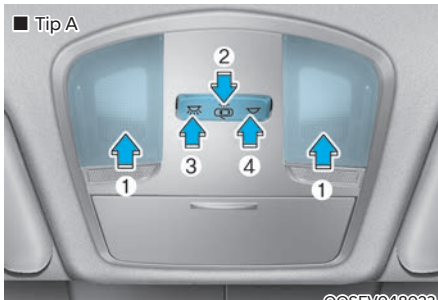

### Stropno svjetlo za čitanje karte (1)



Pritisnite bilo koju leću (1) za uključivanje i isključivanje stropnog svjetla. Ovo svjetlo ima uski snop koji je namijenjen za čitanje karte ili osobne potrebe vozača i suvozača.

### Svjetlo koje aktivira otvaranje vrata ( (2) :

Stropno svjetlo i kabinsko svjetlo pali se kad se vrata otvore. Svjetla se gase nakon otprilike 30 sekundi.

Stropno svjetlo i kabinsko svjetlo pali se na otprilike 30 sekundi kad se vrata otključaju odašiljačem ili smart ključem. Stropno svjetlo i kabinsko svjetlo će se ugasi odmah ako je prekidač za paljenje promijenjen u položaj ON unutar 30 sekundi. Stropno svjetlo i kabinsko svjetlo ostat će upaljeno otprilike 20 minuta ako se vrata otvore s prekidačem za paljenje u položaju ACC ili LOCK/OFF.

### Prednje stropno svjetlo

-  (3) :  
Pritisnite prekidač za uključivanje stropnog svjetla za prednja/stražnja sjedala.
-  (4) :  
Pritisnite prekidač za isključivanje stropnog svjetla za prednja/stražnja sjedala.

### Kabinsko svjetlo

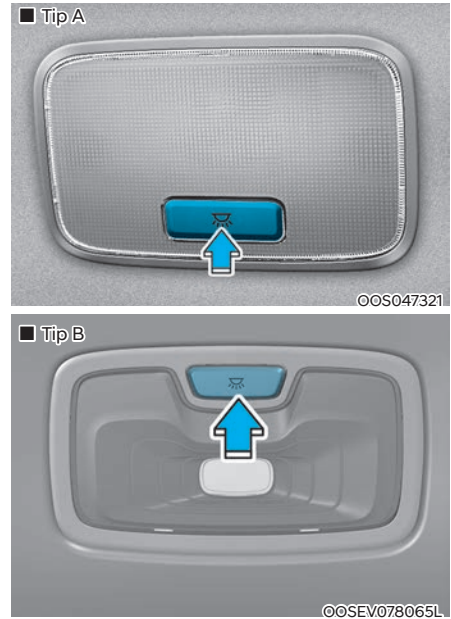

### Prekidač kabinskog svjetla:

Pritisnite prekidač za uključivanje i isključivanje svjetla.

### OPASKA

**Nemojte koristiti unutarnja svjetla na dulje vrijeme kad motor ne radi. To može uzrokovati pražnjenje akumulatora.**

### Svjetlo prtljažnog prostora



Svjetlo prtljažnog prostora pali se kad se vrata/poklopac prtljažnika otvore.

#### **OPASKA**

Rasvjeta prtljažnika radi dok god je poklopac prtljažnika otvoren. Kako biste spriječili nepotrebno pražnjenje akumulatora, zatvorite prtljažnik i neka bude sigurno zatvoren kad god nije u upotrebi.

### Osobno svjetlo



Pritisnite prekidač za uključivanje i isključivanje svjetla.

- ☀️ : Pritisnite ovaj prekidač za uključivanje svjetla.
- : Pritisnite ovaj prekidač za isključivanje svjetla.

#### **OPASKA**

Ako osobno svjetlo nije u upotrebi, neka bude ugašeno. Ako se sjenilo za sunce zatvori, a osobno svjetlo ostane uključeno, može se isprazniti akumulator, ali i oštetiti sjenilo za sunce.

## PAMETNA DUGA SVJETLA (HBA, AKO JE U OPREMI)

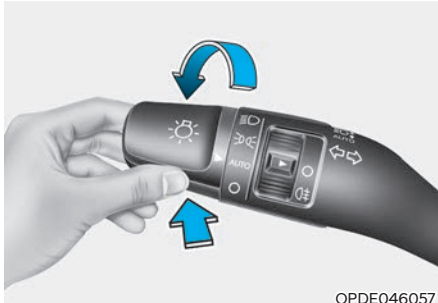

OPDE046057

Sustav pametnih dugih svjetala automatski prilagođava domet prednjih svjetala (prebacuje između dugih svjetala i kratkih svjetala) prema jačini osvijetljenja drugih vozila i cestovnim uvjetima.

### Senzor (kamera usmjerena prema naprijed)

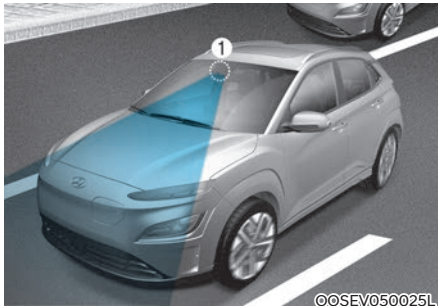

©SEV050025L

[1] : Kamera usmjerena prema naprijed

Kamera usmjerena prema naprijed se koristi kao senzor za otkrivanje intenziteta ambijentalnog svjetla tijekom vožnje.

Gornja slika prikazuje precizno smještaj spomenutog senzora.

**Za više detalja o pretpostavkama za rad kamere pogledajte Sustav za izbjegavanje sudara (FCA, Forward Collision-Avoidance Assist) u poglavlju 7.**

### Postavke sustava

Kad je START/STOP prekidač u položaju ON odaberite 'Lights → High Beam Assist (ili HBA (High Beam Assist))' u korisničkim ostavkama ili uklonite odabir za isključenje sustava.

Odabrane postavke HBA sustava će biti zadržane i nakon restarta vozila.

### Rad sustava

1. Stavite prekidač svjetala u položaj AUTO.
2. Uključite duga svjetla guranjem ručice od sebe.
3. Indikator pametnih dugih svjetala (  ) će svijetliti i sustav će biti aktivan.
4. Pametna duga svjetla će se uključiti kad je brzina vozila iznad 40 km/h.
  - 1) Ako ručicu gurnete od sebe dok je HBA sustav uključen, HBA će se isključiti i dugo će svjetlo stalno biti uključeno.
  - 2) Ako ručicu povučete prema sebi dok je dugo svjetlo isključeno, ona će se uključiti, ali HBA sustav neće raditi. Kad otpustite prekidač za svjetla, ručica će se vratiti u sredinu i dugo svjetlo će se ugasi.
  - 3) Ako ručicu povučete k sebi dok je HBA sustav uključen, HBA će se isključiti i dugo će svjetlo stalno biti uključeno.
  - 4) Ako je prekidač svjetala stavljen iz položaja AUTO u položaj prednjih svjetala, pametna duga svjetla će se isključiti i odgovarajuća svjetla bit će upaljena stalno.

Kad je HBA sustav pametnih dugih svjetala aktivan, dugo svjetlo prelazi u kratko svjetlo ako se dogodi nešto od sljedećeg:

- Kad su prepoznata prednja svjetla vozila koje dolazi u susret.
- Kad su prepoznata stražnja svjetla vozila ispred.
- Kad su prepoznata svjetla motocikla ili bicikla.
- Kad je okolina dovoljno svijetla da duga svjetla nisu potrebna.
- Kad su prepoznata ulična svjetla i druga svjetla.
- Ako brzina vozila opadne ispod 25 km/h.
- Kad je sustav isključen.
- Kad prekidač svjetala nije u položaju AUTO.

## Neispravnost u radu sustava i njegova ograničenja

### Kvar sustava

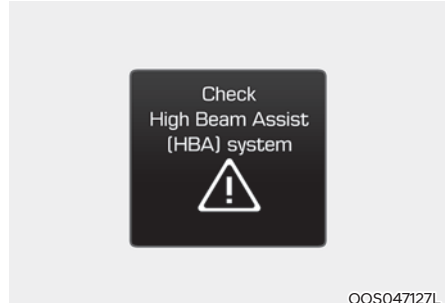

OOS047127L

Kad pametna duga svjetla ne rade pravilno, poruka upozorenja 'Check High Beam Assist (HBA) system' ili 'Check HBA (High Beam Assist system)' će se pojaviti praćena glavnim svjetlom upozorenja (⚠).

Preporučujemo da sustav provjeri ovlašteni HYUNDAI trgovac.



### OPREZ

**Sustav možda neće raditi normalno u sljedećim uvjetima.**

1. Kad svjetlo dolazećeg ili vozila ispred nije prepoznato zbog oštećenja svjetla, skriveno izvan vida i sl.
  - Kad je svjetlo dolazećeg ili vozila ispred isključeno, ali svjetla za maglu rade.
  - Kad je prednje staklo prekriveno stranim tvarima, poput leda, prašine, magle, ili je oštećeno.



2. Kad je kamera ograničena u radu vanjskim uvjetima. Primjerice:

- Kad postoji svjetlo oblika sličnog svjetlu vozila ispred.
- Kad prednje svjetlo nije popravljeno ili zamijenjeno kod ovlaštenog trgovca.
- Kad prednja svjetla nisu pravilno podešena.
- Kad vozite uskom zavojitom cestom ili neravnom cestom.
- Kad vozite uzbrdo ili nizbrdo.
- Kad je samo dio vozila ispred vidljiv na raskršću ili zavojitoj cesti.
- Kad postoji semafor, reflektirajući znak, trepćući znak ili zrcalo.
- Kad su uvjeti na cesti loši, kao kad je mokra ili prekrivena snijegom.
- Kad su vozilu ispred prednja svjetla ugašena, ali svjetla za maglu upaljena.
- Kad se vozilo iznenada pojavi iza zavoja.
- Kad je vozilo nagnuto zbog ispuhane gume ili je vučeno.
- Kad svijetli svjetlo upozorenja LKA (Lane Keeping Assist). (ako je u opremi)
- Kad je svjetlo vozila koje dolazi u susret prekriveno snijegom, prašinom ili vodom.

3. Kad je vidljivost prema naprijed loša. Primjerice:

- Kad je svjetlo vozila koje dolazi u susret prikriveno maglom, dimom, prašinom i sl.
- Kad je vjetrobran prekriven stranom tvari.



## UPOZORENJE

- Nemojte rastavljati prednju kameru kako biste mogli zatamniti vjetrobran ili na njega ugrađivati bilo kakve dodatke. Nakon bilo kakvog zahvata na sklopu kamere, obavezno ju kalibrirajte kod ovlaštenog HYUNDAI trgovca.
- Vjetrobransko staklo zamijenite samo kod ovlaštenog trgovca.
- Nemojte uklanjati ili udarati dijelove vezane uz sustav pametnih dugih svjetala.
- Budite oprezni da voda ne uđe u jedinicu pametnih dugih svjetala.
- Nemojte staviti predmete na konzolu koji reflektiraju svjetlo, poput zrcala, bijelog papira, itd. Sustav se može pokvariti ako je sunčeva svjetlost reflektirana.
- Ponekad, sustav pametnih dugih svjetala možda neće raditi pravilno, uvijek provjerite cestovne uvjete radi Vaše sigurnosti.
- Kad sustav ne radi normalno, ručno mijenjajte između dugih svjetala i kratkih svjetala.

## BRISAČI I PERAČI

### ■ Brisač/perač vjetrobrana

- Tip A

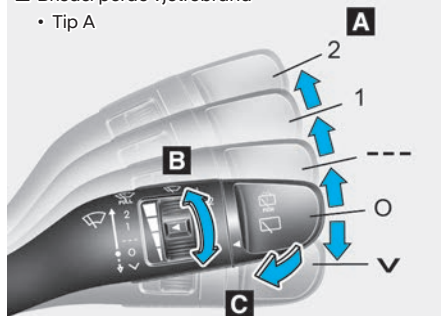

OTLE045159

- Tip B

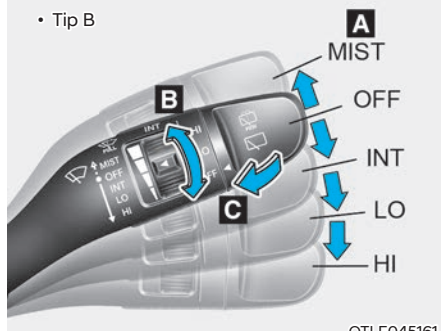

OTLE045161

#### A. Kontrola brzine brisača

- ✓ / MIST – Jedno brisanje
- 0 / OFF – Isključeno
- --- / INT – Isprekidano brisanje
- AUTO\* – Automatska kontrola brisanja
- 1 / LO – Niska brzina brisanja
- 2 / HI – Visoka brzina brisanja

#### B. Isprekidano s kontrolom podešavanja vremena brisanja

### ■ Stražnji brisač/perač

- Tip A

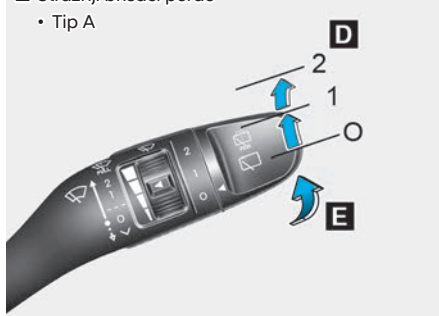

OTLE045507

- Tip B

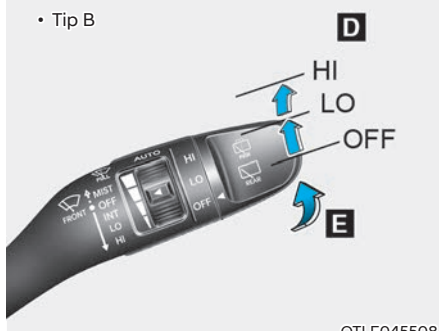

OTLE045508

#### C. Pranje s kratkim brisanjem (srijeda)

#### D. Kontrola stražnjeg brisača/perača\*

- 2 / HI – Visoka brzina brisanja
- 1 / LO – Niska brzina brisanja
- 0 / OFF – Isključeno

#### E. Pranje s kratkim brisanjem (straga)\* i

\* : ako je u opremi

## Brisači vjetrobranskog stakla

Koriste se na sljedeći način kad je prekidač za paljenje uključen.

✓/MIST : Za jedan ciklus brisanja, pomaknite ručicu dolje (✓) ili gore (MIST) i otpustite. Brisači će raditi neprekidno ako se ručica drži u ovom položaju.

O/OFF : Brisači ne rade.

---/INT : Brisači rade isprekidano u istim intervalima brisanja. Koristite ovaj mod za slabu kišu ili izmaglicu. Za mijenjanje podešenja brzine, okrenite prekidač za kontrolu brzine.

AUTO : Senzor kiše smješten na gornjem dijelu vjetrobranskog stakla prepoznaje količinu kiše i kontrolira ciklus brisanja za pravilan interval. Što više kiši, to brisači brže rade. Kad kiša prestane, brisači se zaustavljaju. Za mijenjanje podešenja brzine, okrenite prekidač za kontrolu brzine (B).

1/LO : Normalna brzina brisača

2/HI : Velika brzina brisača



### Obavijest

Ako se nakupila veća količina snijega ili leda na vjetrobranskom staklu, odmrzavajte vjetrobran oko 10 minuta, ili dok snijeg i/ili led nisu uklonjeni prije korištenja brisača vjetrobrana kako biste osigurali pravilan rad.

Ako ne uklonite snijeg i/ili led prije korištenja brisača i perača, sustav brisača i perača može se oštetiti.

## Automatska kontrola (ako je u opremi)

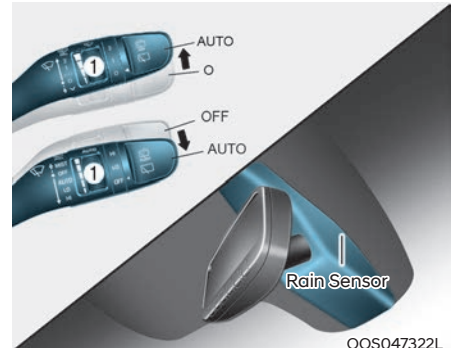

OOS047322L

Senzor kiše smješten na gornjem dijelu vjetrobranskog stakla prepoznaje količinu kiše i kontrolira ciklus brisanja za pravilan interval. Što više kiši, to brisači brže rade. Kad kiša prestane, brisači se zaustavljaju.

Za mijenjanje podešenja brzine, okrenite prekidač za kontrolu brzine (1).

Ako je prekidač brisača postavljen u mod AUTO kad je prekidač za paljenje uključen, brisači će izvršiti jedno brisanje za samoprovjeru sustava. Postavite brisače u položaj OFF kad se brisači ne koriste.



### UPOZORENJE

Kad je prekidač za paljenje uključen i prekidač brisača vjetrobranskog stakla je stavljen u mod AUTO, budite oprezni u sljedećim situacijama kako biste izbjegli bilo kakve ozljede ruku ili drugih dijelova tijela:

- Nemojte dodirivati gornji dio vjetrobranskog stakla okrenut prema senzoru kiše.
- Nemojte brisati gornji dio vjetrobranskog stakla s vlažnom ili mokrom krpom.
- Nemojte pritiskati vjetrobransko staklo.
- Kad se brisači ne koriste, prekidač stavite u OFF položaj.

### OPASKA

- Prilikom pranja vozila, postavite prekidač brisača u položaj OFF za zaustavljanje rada automatskih brisača. Brisači se mogu oštetiti i biti oštećeni ako je prekidač postavljen u mod AUTO prilikom pranja vozila.
- Nemojte ukloniti poklopac senzora smješten na gornjem kraju suvozačke strane vjetrobranskog stakla. Može doći do oštećenja dijelova sustava i možda neće biti pokriveno Vašim jamstvom vozila.
- Sustav koristi foto senzor pa nagle promjene ambijentalnog svjetla (sjena, prašina i sl.) mogu izazvati nepravilnost u radu sustava.

### Perači vjetrobranskog stakla

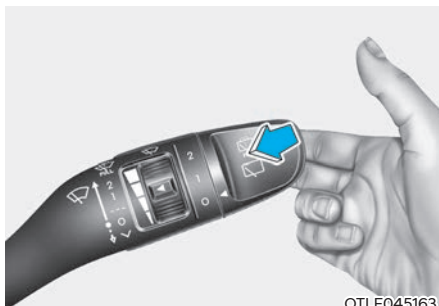

U položaju O (OFF), povucite ručicu nježno prema sebi za raspršivanje tekućine za stakla na vjetrobran i pokretanje brisača na 1-3 ciklusa.

Koristite ovu funkciju kad je vjetrobran prljav.

Raspršivanje i rad brisača će se nastaviti dok ne otpustite ručicu.

Ako perač ne radi, provjerite razinu tekućine za stakla. Ako je razina tekućine niska, morat ćete dodati odgovarajuću neabrazivnu tekućinu za pranje vjetrobranskog stakla u spremnik tekućine za stakla.

Ako je vozilo opremljeno peračima glavnih svjetala, tekućina za pranje će se raspršivati i po njima ako:

1. Prekidač za paljenje je u položaju ON.
2. Svjetla su uključena.

## UPOZORENJE

Nemojte koristiti perač na niskim temperaturama prije prethodnog zagrijavanja vjetrobranskog stakla odmrzivačima; tekućina za stakla mogla bi se zalediti na vjetrobranu i zakloniti Vam pogled.

## OPREZ

- Kako biste spriječili moguće oštećenje pumpe perača, nemojte koristiti perač kad je spremnik tekućine za stakla prazan.
- Kako biste spriječili moguće oštećenje brisača i vjetrobranskog stakla, nemojte koristiti brisače kad je vjetrobransko staklo suho.
- Kako biste spriječili oštećenje ruku brisača i drugih dijelova, nemojte pokušavati pokretati brisače ručno.
- Kako biste spriječili moguće oštećenje brisača i sustava perača, zimi ili po hladnom vremenu koristite tekućine za stakla koje se ne smrzavaju.

## Prekidač brisača i perača stražnjeg stakla (ako je u opremi)

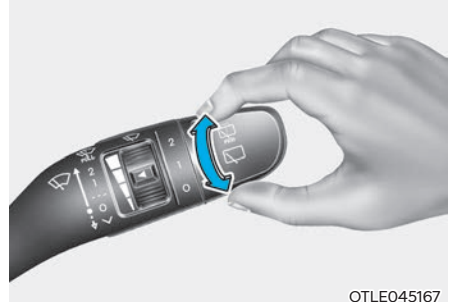

OTLE045167

Prekidač brisača i perača stražnjeg stakla smješten je na kraju ručice prekidača brisača i perača.

Okrenite prekidač u željeni položaj za rad stražnjeg brisača i perača.

2 / HI – Visoka brzina brisanja

1 / LO – Niska brzina brisanja

0 / OFF – Isključeno

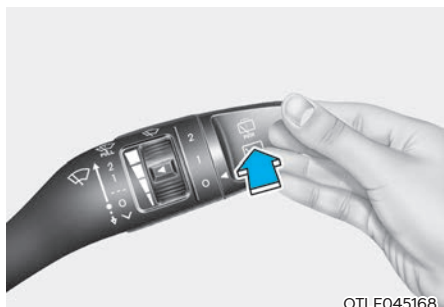

OTLE045168

Pritisnite ručicu od sebe za raspršivanje stražnje tekućine za stakla i pokretanje brisača na 1~3 ciklusa. Raspršivanje i rad brisača će se nastaviti dok ne otpustite ručicu. (ako je u opremi)

### ***Automatska kontrola stražnjeg brisača (ako je dio opreme)***

Stražnji će se brisač uključiti dok je vozilo u hodu unazad i prednji su brisači uključeni odabirom moda na LCD zaslonu:

‘User Settings → Convenience → Auto Rear Wiper (reverse)’

## SUSTAV AUTOMATSKOG KLIMA-UREĐAJA (AKO JE U OPREMI)

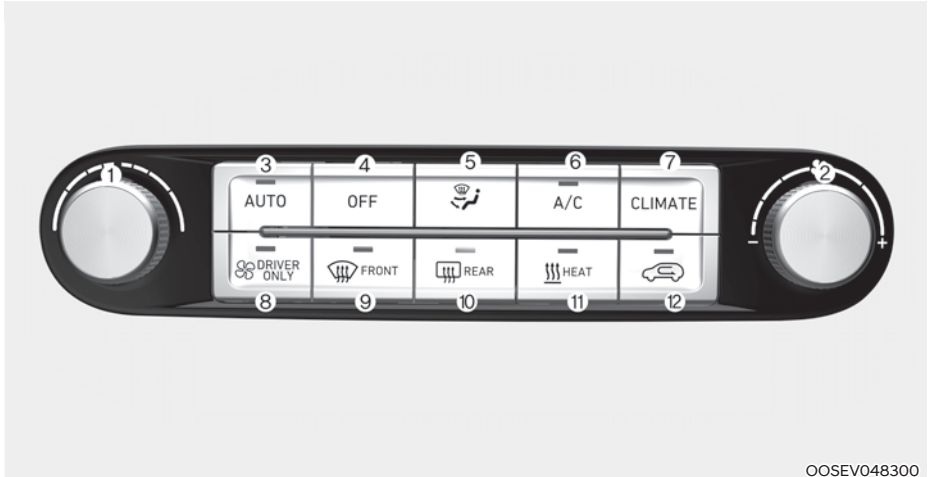

OOSEV048300

- |  |   |
|--|---|
| 1. Prekidač za kontrolu temperature        | 8. 'Samo vozač' prekidač                        |
| 2. Prekidač za kontrolu brzine ventilatora | 9. Prekidač za odmrzavanje prednjeg vjetrobrana |
| 3. Prekidač AUTO (automatska kontrola)     | 10. Prekidač za odmrzavanje stražnjeg stakla    |
| 4. OFF prekidač                            | 11. HEAT prekidač                               |
| 5. Prekidač za odabir načina rada          | 12. Prekidač za kontrolu ulaza zraka            |
| 6. Prekidač klimatizacije A/C              |   |
| 7. Prekidač prikaza rada klimatizacije     |   |

### Automatsko grijanje i klimatizacija

Sustavom automatskog klima-uređaja upravlja se podešavanjem željene temperature.



Pritisnite prekidač AUTO (3).

Modovi, brzina ventilatora, ulaz zraka i klimatizacija će biti kontrolirani automatski prema podešenoj temperaturi.



Podesite temperaturu na željenu temperaturu pomoću prekidača (1). Ako je temperatura podešena na najnižu postavku (17°C), klima-uređaj će raditi neprekidno. Nakon što se unutrašnjost dovoljno rashladila, podesite željenu (višu) temperaturu čim je prije moguće.

### **i** Obavijest

- Za isključivanje automatskog rada, odaberite bilo koji od sljedećih prekidača:
  - Prekidač za odabir moda
  - Prekidač za odmrzavanje prednjeg vjetrobrana (Pritisnite prekidač još jedanput za isključivanje funkcije odmrzavanja prednjeg vjetrobrana. Znak "AUTO" će ponovno svijetliti na informacijskom zaslonu.)
  - Prekidač za kontrolu brzine ventilatora
  - HEAT prekidač
  - Prekidač za odabir ulaza zraka (indikator AUTO će svijetliti, čak i ako je prekidač za odabir ulaza zraka pritisnut.)Odabrana funkcija će biti kontrolirana ručno dok druge funkcije rade automatski.
- Za Vašu udobnost i za poboljšanje učinkovitosti klima-uređaja, koristite prekidač AUTO i postavite temperaturu na 22°C.



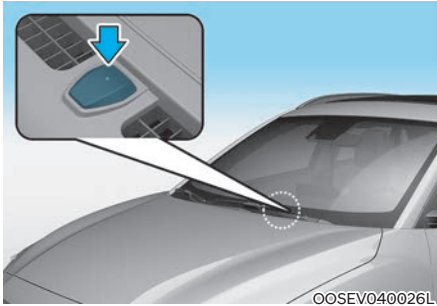



### **i** Obavijest

Stavljanje bilo kakvog predmeta preko senzora na prednjoj konzoli može ometati sustav grijanja i hlađenja.

## Ručno grijanje i klimatizacija

Sustav grijanja i hlađenja može se kontrolirati ručno pritiskanjem ili okretanjem prekidača koji nisu prekidač AUTO. U ovom slučaju, sustav radi prema redoslijedu kojim su odabrani prekidači. Ako pritisnete bilo koji prekidač osim tipke AUTO dok se klima-uređaj radi u automatskom načinu rada, funkcije koje nisu odabrane, nastavit će raditi u automatskom načinu.

1. Pokrenite vozilo.
2. Postavite mod u željeni položaj.  
Kako biste poboljšali učinkovitost grijanja i hlađenja:
  - Grijanje: 
  - Hlađenje: 
3. Postavite kontrolu temperature u željeni položaj.
4. Postavite kontrolu ulaza zraka u položaj vanjskog (svježeg) zraka.
5. Postavite kontrolu brzine ventilatora na željenu brzinu.
6. Ako želite klimatizaciju, uključite sustav klimatizacije.
7. Pritisnite prekidač AUTO kako biste prebacili na potpuno automatsku kontrolu sustava.

## Odabir moda

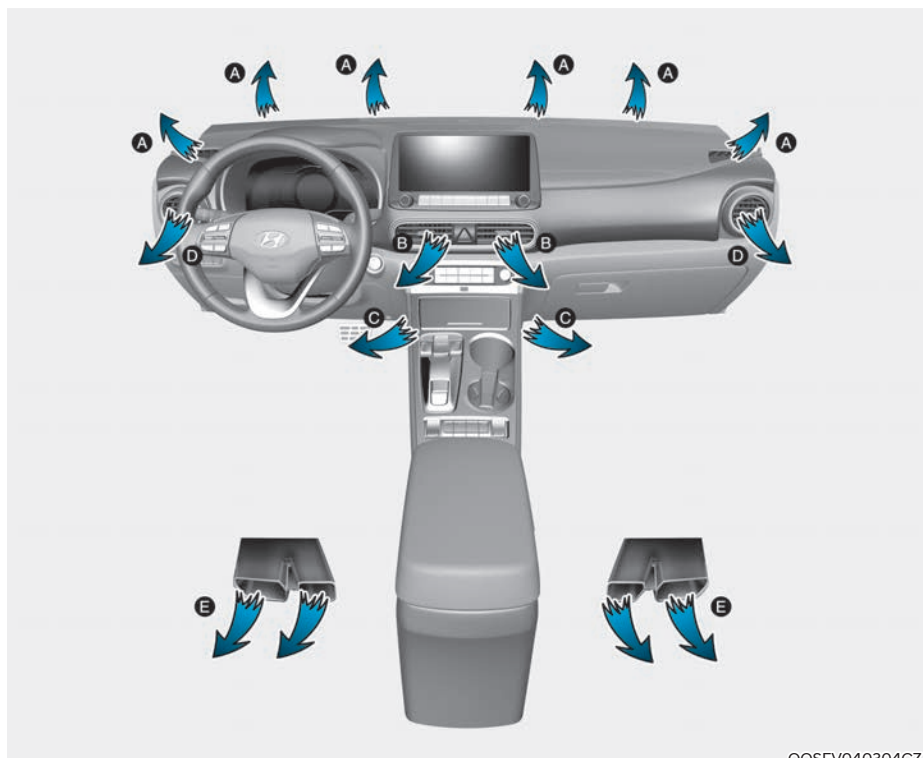

OOSEV040304CZ

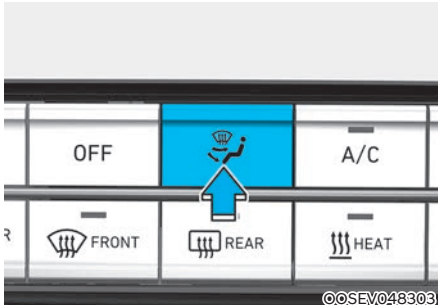

Prekidač za odabir moda kontrolira smjer protoka zraka u vozilu.

Odabir izlaza za zrak je na svaki pritisak kako slijedi



### Razina lica (B, D)

Protok zraka je usmjeren prema gornjem dijelu tijela i licu. Osim toga, svaki otvor može se kontrolirati za usmjeravanje zraka ispuhanog iz otvora.



### Bi-razina (B, C, D, E)

Protok zraka je usmjeren prema licu i podu.



### Razina lica, poda i odmrzavanja (A, B, C, D, E)

Protok zraka je usmjeren prema gornjem dijelu tijela i lica, prema podu, prema vjetrobranskom staklu i nogama s malom količinom zraka usmjerenom prema bočnim otvorima.



### Razina poda (A, C, D, E)

Većina protoka zraka usmjeren je prema podu s malom količinom zraka usmjerenom prema bočnim otvorima i vjetrobranskom staklu.



### Razina poda i odmrzavanja (A, C, D, E)

Većina protoka zraka usmjeren je prema vjetrobranskom staklu i nogama s malom količinom zraka usmjerenom prema bočnim otvorima.



### Razina odmrzavanja (A, D)

Većina protoka zraka usmjeren je prema vjetrobranskom staklu s malom količinom zraka usmjerenom prema bočnim otvorima.

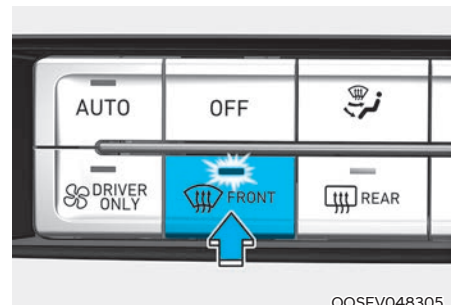

### Max razina odmrzavanja (A, D)

Većina protoka zraka usmjeren je prema vjetrobranskom staklu s malom količinom zraka usmjerenom prema bočnim otvorima.

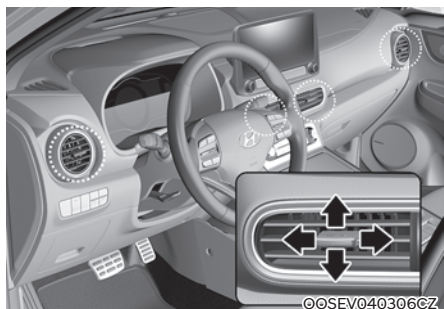

### Ventilacijski otvori

Izlazni otvori mogu se otvoriti ili zatvoriti (⊗) odvojeno korištenjem ručica.

Također, možete podešavati smjer isporuke zraka iz ovih otvora korištenjem ručice za kontrolu otvora kako je prikazano.

### Kontrola temperature

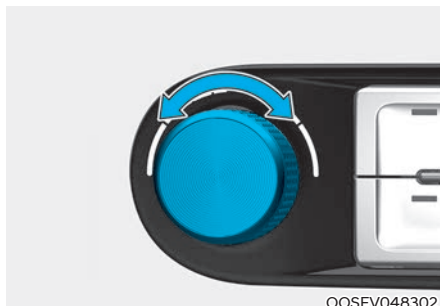

Okrenite prekidač ulijevo ili udesno kako biste podesili željenu temperaturu. Okretanje udesno podiže, a okretanje ulijevo spušta željenu temperaturu.

Za svaki pomak kontrolera temperatura će se podići ili spustiti za 0.5°. Ako podesite temperaturu na najnižu postavku, klima-uređaj će raditi neprekidno.

### Prikaz temperature

Ako se akumulator odspoji ili isprazni, prikaz temperature će se vratiti na ishodišne jedinice, tj. stupnjeve po Celziju.

Za promjenu prikaza temperature iz °C u °F i obratno:

- Komande klima-uređaja  
Pritisnite AUTO prekidač u trajanju od 3 sekunde dok držite OFF prekidač.
- Instrument ploča  
Uđite u korisničke postavke 'Units → Temperature unit'.

Prikaz temperature će se promijeniti i na LCD i na zaslonu klima-uređaja.

## Kontrola ulaza zraka

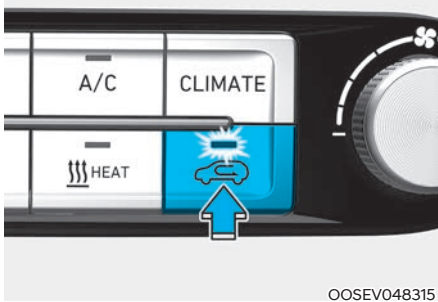

OOSEV048315

Ovo se koristi za odabir položaja vanjskog (svježeg) zraka ili položaja recirkuliranog zraka.

Za promjenu položaja kontrole ulaza zraka, pritisnite kontrolni prekidač.

### Položaj recirkulacije zraka



S odabranim položajem recirkulacije zraka, zrak iz putničke kabine će biti uvučen kroz sustav grijanja i grijan ili hlađen prema odabranoj funkciji.

### Položaj vanjskog (svježeg) zraka



S odabranim položajem vanjskog (svježeg) zraka, zrak ulazi u vozilo izvana i tada je grijan ili hlađen prema odabranoj funkciji.

## **i** Obavijest

Preporučuje se korištenje sustava s ulazom svježeg zraka. Dugotrajan rad grijača u položaju recirkuliranog zraka (bez uključene klimatizacije) može uzrokovati magljenje vjetrobranskog stakla i bočnih prozora i zrak unutar putničke kabine može postati zagušljiv. Osim toga, dugotrajno korištenje klimatizacije s odabranim položajem recirkuliranog zraka će rezultirati pretjerano suhim zrakom u putničkoj kabini.

## **!** UPOZORENJE

- Stalno korištenje recirkuliranog zraka u sustavu klima-uređaja može povećati vlažnost unutar vozila, uzrokujući magljenje stakala i zaklanjajući vidljivost.
- Nemojte spavati u vozilu s uključenim sustavom klimatizacije ili grijanja. To može uzrokovati ozbiljnu štetu ili smrt uslijed pada razine kisika i/ili tjelesne temperature.
- Stalno korištenje recirkuliranog zraka u sustavu klima-uređaja može izazvati mamurluk ili pospanost, koja može uzrokovati gubitak kontrole nad vozilom. Postavite kontrolu ulaza zraka u položaj vanjskog (svježeg) zraka što je češće moguće tijekom vožnje.

### Kontrola brzine ventilatora

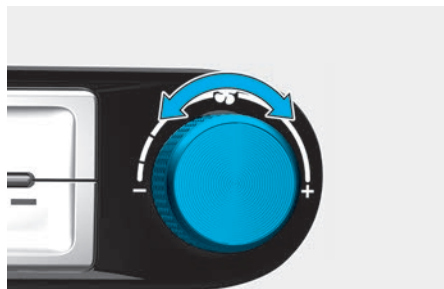

OOSEV048307

Prekidač za kontrolu brzine ventilatora dopušta vam kontrolu brzine protoka zraka ventilatora u vozilu.

Što je viša brzina rada ventilatora, veća je izmjena zraka.

Za isključivanje brzine ventilatora, pritisnite prekidač OFF.

#### **OPASKA**

**Korištenje ventilatora s prekidačem za paljenje u položaju ON može izazvati pražnjenje akumulatora. Koristite ventilator samo kad je vozilo spremno za vožnju (🚗).**

### Samo vozač (Driver only)



OOSEV048314

Ako pritisnete prekidač DRIVER ONLY (🚗 DRIVER ONLY) i upali se indikator, hladan će zrak uglavnom strujati u smjeru vozačko sjedala. No, nešto hladnog zraka će izaći kroz ostale otvore za prozračivanje uz druga sjedala kako bi i ostalim putnicima bila ugodno.

Ako koristite ovu opciju, a nitko se ne vozi na suvozačkom sjedalu, smanjit ćete utrošak energije.

DRIVER ONLY funkcija se isključuje u ovim slučajevima:

- 1) Uključi se odmrzavanje
- 2) Ponovno se pritisne prekidač DRIVER ONLY

## Klimatizacija

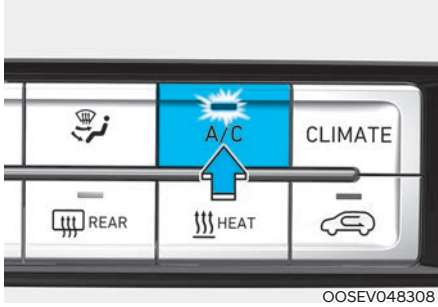

OOSEV048308

Pritisnite prekidač A/C za uključivanje sustava klimatizacije (svjetlo indikatora će svijetliti).

Pritisnite prekidač ponovno za isključivanje sustava klimatizacije.

## HEAT prekidač

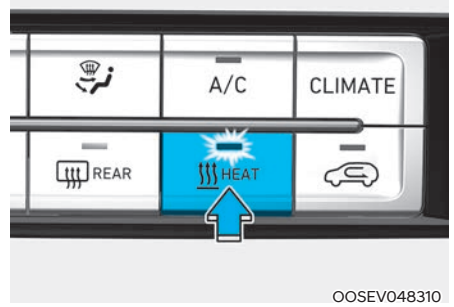

OOSEV048310

Pritisnite HEAT prekidač kako biste uključili grijanje (indikator se uključuje). Još jedan pritisak na HEAT prekidač gasi grijanje.

Uređaj za klimatiziranje zraka/grijač za svoj rad troše energiju iz baterija. Ako uređaj za klimatiziranje zraka/grijač ostavite predugo uključenima, smanjit će se doseg kretanja vozila zbog prevelike potrošnje energije.

Isključite uređaj za klimatiziranje zraka/grijač ako nisu potrebni.

### Odabir prikaza informacija o klima-uređaju

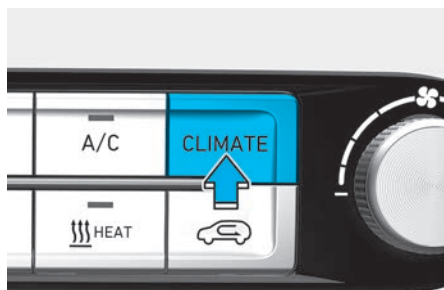

OOSEV048309

Pritisnite CLIMATE prekidač kako biste ušli u mod klima-uređaja na zaslonu AVN uređaja.

### Mod OFF

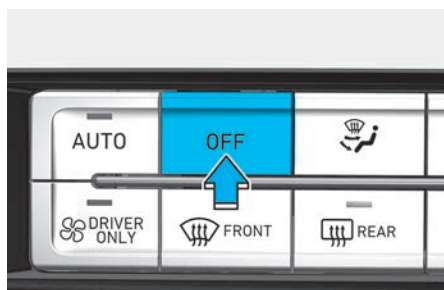

OOSEV048311

Pritisnite prekidač OFF za isključivanje sustava klima-uređaja. Međutim, još uvijek možete upravljati prekidačima za ulaz zraka dok god je prekidač za paljenje u položaju ON.

### Rad sustava

#### Ventilacija

1. Postavite mod u položaj (🌀).
2. Postavite kontrolu ulaza zraka u položaj vanjskog (svježeg) zraka.
3. Postavite kontrolu temperature u željeni položaj.
4. Postavite kontrolu brzine ventilatora na željenu brzinu.

#### Heating

1. Postavite mod u položaj (🔥).
  2. Postavite kontrolu ulaza zraka u položaj vanjskog (svježeg) zraka.
  3. Postavite kontrolu temperature u željeni položaj.
  4. Postavite kontrolu brzine ventilatora na željenu brzinu.
  5. Ako želite grijanje s odvlaživanjem zraka, uključite sustav klimatizacije.
- Ako se vjetrobransko staklo zamagli, postavite mod u položaj (🌬️) ili (🌫️).

#### Savjeti za rukovanje

- Kako biste spriječili ulazak prašine ili neželjenih para u vozilo kroz sustav ventilacije, privremeno postavite kontrolu ulaza zraka u položaj recirkuliranog zraka. Vodite računa da kontrolu vratite u položaj svježeg zraka kad smetnje prođu za zadržavanje svježeg zraka u vozilu. To će pomoći održavanju budnosti i udobnosti vozača.
- Kako biste spriječili magljenje vjetrobranskog stakla iznutra, postavite kontrolu ulaza zraka u položaj svježeg zraka i brzinu ventilatora u željeni položaj, uključite klimatizacijski sustav, i prilagodite kontrolu temperature na željenu temperaturu.



## Klimatizacija

HYUNDAI sustavi za klimatizaciju punjeni su ekološki prihvatljivim rashladnim sredstvom R-134a ili R1234yf.

1. Pokrenite vozilo. Pritisnite prekidač klimatizacije.

Postavite mod u položaj (  ).

2. Postavite kontrolu ulaza zraka u položaj vanjskog zraka ili recirkuliranog zraka.
3. Prilagodite kontrolu brzine ventilatora i kontrolu temperature za održavanje maksimalne udobnosti.



## Obavijest

Rashladni sustav vašeg vozila je ispunjen rashladnim sredstvom R-134a ili R1234yf u skladu sa zakonskim odredbama koje su na snazi u vašoj zemlji. Oznaka sredstva koje je u vašem vozilu može se naći na naljepnici u motornom prostoru. Provjerite u poglavlju 8 smještaj oznake rashladnog sredstva.

## OPASKA

- Sustav klimatizacije treba servisirati ovlaštteni HYUNDAI trgovac. Nepravilan servis može uzrokovati ozbiljne ozljede osobe koja izvršava servis.
- Servis rashladnog sustava treba obavljati u dobro prozračenim prostorima.
- Isparivač rashladnog sustava nikada ne bi trebalo popravljati ili zamijeniti rabljenim koji je skinut s drugog oštećenog vozila. Svaki isparivač mora imati oznaku MAC certifikata prema SAE Standardu J2842.

## OPASKA

Kad otvarate prozore tijekom vlažnog vremena klimatizacija može stvoriti kapljice vode unutar vozila. S obzirom na to da višak kapi vode može uzrokovati oštećenje električne opreme, klimatizacija se treba koristiti samo sa zatvorenim prozorima.

### Savjeti za rukovanje sustavom klimatizacije

- Ako je vozilo parkirano na suncu tijekom vrućeg vremena, nakratko otvorite prozore kako bi vrući zrak unutar vozila izašao.
- Koristite klimatizaciju za smanjenje vlažnosti i vlage unutar vozila tijekom kišnih ili vlažnih dana.
- Tijekom rada sustava klimatizacije, povremeno možete primijetiti blagu promjenu u brzini motora zbog ciklusa kompresora klimatizacije. Ovo je normalna karakteristika rada sustava.
- Koristite sustav klimatizacije svakog mjeseca na samo nekoliko minuta kako biste osigurali maksimalnu učinkovitost sustava.
- Korištenje sustava klimatizacije u položaju recirkuliranog zraka omogućuje maksimalno hlađenje, međutim, stalan rad u ovom modu može uzrokovati zagušljivost zraka unutar vozila.
- Tijekom hlađenja povremeno možete primijetiti magličasti protok zraka zbog brzog hlađenja i ulaza vlažnog zraka. Ovo je normalna karakteristika rada sustava.

### Održavanje sustava

#### Filtar zraka klima-uređaja

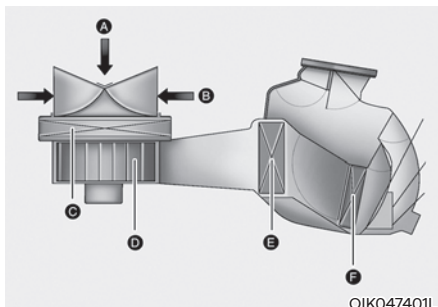

[A]: Vanjski zrak, [B]: Recirkulirani zrak  
[C]: Filtar klima-uređaja, [D]: Ventilator  
[E]: Jezgra isparivača, [F]: Jezgra grijača

Filtar zraka klima-uređaja ugrađen iza pretinca za rukavice filtrira prašinu ili druga onečišćenja koja izvana ulaze u vozilo kroz sustav grijanja i klimatizacije.

Ako se prašina ili druga onečišćenja nakupe u filtru tijekom određenog perioda, protok zraka iz ventilacijskih otvora može se smanjiti, rezultirajući nakupljanjem vlage s unutarnje strane vjetrobranskog stakla čak i kad je odabran položaj vanjskog (svježeg) zraka.

Ako se ovo dogodi, preporučujemo da filter zraka klima-uređaja zamijeni ovlaštenu HYUNDAI trgovac.

### **i** Obavijest

- **Zamijenite filter prema rasporedu održavanja.**

**Ako se automobil vozi u teškim uvjetima poput prašnjavih, neravnih cesta, potrebne su češće provjere i promjene filtra zraka klima-uređaja.**

- **Kad se protok zraka odjednom smanji, preporučujemo da sustav provjeri ovlaštenu HYUNDAI trgovac.**

### **Provjera količine klimatizacijskog rashladnog sredstva i maziva kompresora**

Kad je količina rashladnog sredstva niska, učinkovitost klimatizacije je smanjena. Pretjerano dolijevanje također loše utječe na sustav klimatizacije.

Stoga, ako je otkriven nepravilan rad, preporučujemo da sustav pregleda ovlašteni HYUNDAI trgovac.

#### **OPASKA**

Važno je da se tijekom servisiranja sustava klimatizacije koriste točna vrsta ulja i rashladnog sredstva. Inače, može doći do oštećenja kompresora i nepravilnog rada sustava. Kako bi se spriječila oštećenja sustava, klimatizacijski uređaj treba servisirati samo stručna osoba.

#### **UPOZORENJE**

Vozila opremljena plinom R-134a



ashladni sustav je pod visokim tlakom i sustav smije servisirati i održavati samo specijaliziran i obučen serviser. Izuzetno je bitno da se koriste specijalna

oprema i točno određene i ispravne količine rashladnog sredstva i ulja. Nepoštivanje ovih naputaka može dovesti do oštećenja vozila i ozljeda. Ispuštanje rashladnog sredstva u atmosferu je štetno po ljude i okoliš. Nepridržavanje ovih uputa može imati za posljedicu ozbiljne ozljede.

#### **UPOZORENJE**

Vozila opremljena plinom R-1234yf



Rashladni sustav je pod visokim tlakom i plin je blago zapaljiv; sustav smije servisirati i održavati samo specijaliziran i obučen serviser (pridržavajte se SAE J2845). Izuzetno je bitno da se koriste specijalna oprema i točno određene i ispravne

količine rashladnog sredstva i ulja. Nepoštivanje ovih naputaka može dovesti do oštećenja vozila i ozljeda. Ispuštanje rashladnog sredstva u atmosferu je štetno po ljude i okoliš. Nepridržavanje ovih uputa može imati za posljedicu ozbiljne ozljede. Sustav klima-uređaja bi trebao održavati samo ovlašteni HYUNDAI trgovac



#### **Oznaka rashladnog sredstva klima-uređaja**

Oznaka rashladnog sredstva klima-uređaja nalazi se s unutrašnje strane poklopca motora kako prikazuje ilustracija.

### ■ Primjer

#### • Tip A



OHYK059003

#### • Tip B



OHYK059002

Stvarna oznaka rashladnog sredstva klima-uređaja može se razlikovati od ilustracije.

Svaki simbol i specifikacija na rashladnom sustavu imaju sljedeće značenje:

1. Klasifikacija rashladnog sredstva
2. Količina rashladnog sredstva
3. Klasifikacija ulja za podmazivanje kompresora
4. Oprez
5. Rashladno je sredstvo zapaljivo.
6. Potreban je certificiran tehničar za održavanje sustava klima-uređaja.
7. Servisni priručnik

## ODMRZAVANJE I ODMAGLJIVANJE VJETROBRANA



### UPOZORENJE

Grijanje vjetrobrana

Nemojte koristiti položaj (☹️) ili (☹️/☹️) tijekom hlađenja u ekstremno vlažnim vremenskim uvjetima. Razlika u temperaturi između vanjskog zraka i vjetrobranskog stakla može uzrokovati magljenje vanjske površine vjetrobrana, uzrokujući gubitak vidljivosti. U ovom slučaju, postavite odabir moda u položaj (☹️) i kontrolu brzine ventilatora na nižu brzinu.

- Za maksimalno odmrzavanje, postavite kontrolu temperature u najtopliji položaj i kontrolu brzine ventilatora na najvišu brzinu.
- Ako želite topao zrak usmjeriti prema nogama tijekom odmrzavanja ili odmagljiavanja, postavite mod u položaj pod-odmrzavanje.
- Prije vožnje, uklonite sav snijeg i led s vjetrobranskog stakla, stražnjeg prozora, vanjskih retrovizora, i svih bočnih prozora.
- Uklonite sav snijeg i led s poklopca motora i usisnika zraka ispred vjetrobrana kako biste poboljšali učinkovitost grijača i odmrzivača i umanjili vjerojatnost magljenja unutarnje strane vjetrobrana.

Za odmagljiavanje vjetrobrana iznutra

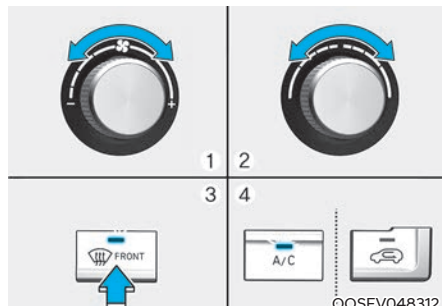



1. Postavite brzinu ventilatora u željeni položaj.
2. Odaberite željenu temperaturu.
3. Pritisnite prekidač (☹️).
4. Klimatizacija će se uključiti prema prepoznatoj temperaturi ambijenta i položaj vanjskog (svježeg) zraka će biti odabran automatski.

Ako klimatizacija nije odabrana automatski, prilagodite odgovarajući prekidač ručno.

Ako je položaj (☹️/☹️) odabran, niža brzina ventilatora prilagođena je u višu brzinu ventilatora.

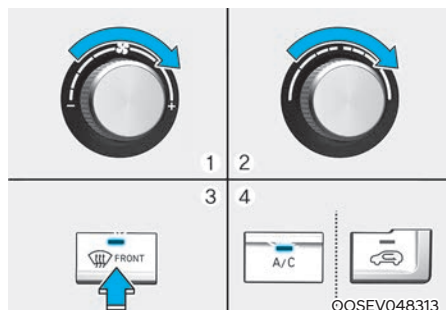
### Za odmrzavanje vjetrobrana izvana





1. Postavite brzinu ventilatora u najviši položaj.
2. Postavite temperaturu u najtopliji položaj (HIGH).
3. Pritisnite prekidač (  ).
4. Klimatizacija će se uključiti prema prepoznatoj temperaturi ambijenta i položaj vanjskog (svježeg) zraka će biti odabran automatski.

Položaj odabira ulaska zraka svakako treba postaviti u Fresh mod (ulazak svježeg zraka izvana). Ako je indikator recirkulacije osvijetljen, to je znak da svjež zrak ne ulazi u kabinu. Indikator mora biti ugašen.

Ako je položaj (  ) odabran, niža brzina ventilatora prilagođena je u višu brzinu ventilatora.

### Logika odmagljivanja

Kako bi smanjili mogućnost magljenja unutarnje strane vjetrobranskog stakla automatska kontrola dotoka svježeg zraka ili rad klima uređaja trebaju biti podešeni na (  ) ili (  ). Za isključenje automatike učinite nešto od ovog.

1. Podesite POWER prekidač u položaj ON.
2. Pritisnite prekidač za odmrzavanje (  ).
3. Držeći prekidač za uključivanje klima uređaja (A/C), pritisnite prekidač za odabir ulaza zraka barem 5 puta u razmaku od 3 sekundi.

Informacijski zaslon klima uređaja će zatreptati 3 puta. To je znak da odmagljivanje isključeno ili vraćeno u programirano stanje.

Ako je akumulator ispražnjen ili iskopčan, resetira se status odmagljivanja.

## Sustav automatskog odmagljivanja (ako je u opremi)

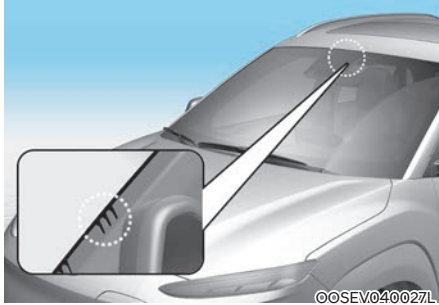

Automatsko odmagljivanje smanjuje mogućnost magljenja unutarnje strane vjetrobranskog stakla automatskim prepoznavanjem vlage na unutarnjoj strani vjetrobrana.

Sustav automatskog odmagljivanja radi kad je uključeno grijanje ili klima uređaj.

### **i** Obavijest

**Sustav automatskog odmagljivanja možda neće raditi normalno ako je vanjska temperatura niža od -10 °C.**



Ovaj indikator svijetli kad sustav automatskog odmagljivanja prepozna vlagu na unutarnjoj strani vjetrobrana i djeluje.

Ako je veća količina vlage u vozilu, sustav automatskog odmagljivanja radi na sljedeći način.

Korak 1) Položaj vanjskog zraka

Korak 2) Puhanje protoka zraka prema vjetrobranu

Korak 3) Rad klimatizacije

Korak 4) Povećanje protoka zraka prema vjetrobranu

Ako se ugasi klima uređaj ili ručno odabere položaj za recirkulaciju zraka dok je sustav automatskog odmagljivanja uključen, indikator će zatreptati 3 puta kao obavijest da je sustav isključen.

### Isključivanje ili reset sustava automatskog odmagljivanja

Pritisnite prekidač za odmrzavanje i držite ga pritisnutim 3 sekunde kad je START/STOP prekidač u položaju ON.

Indikator ADS OFF na informacijskom zaslonu klima uređaja će zatreptati 3 puta. To je znak da odmagljivanje isključeno ili vraćeno u programirano stanje.

### Ponovno uključivanje sustava automatskog odmagljivanja

Pritisnite prekidač za odmrzavanje i držite ga pritisnutim 3 sekunde kad je START/STOP prekidač u položaju ON.

Ako se ADS sustav (automatsko odmagljivanje) resetira, ADS OFF indikator će zatreptati 6 puta. Ako je isključivanje klime ručno odabrano dok je sustav automatskog odmagljivanja uključen, indikator automatskog odmagljivanja će treptati 3 puta kao znak da isključivanje klime ne može biti odabrano.

### **i** Obavijest

- Ako je isključivanje klime ručno odabrano dok je sustav automatskog odmagljivanja uključen, indikator automatskog odmagljivanja će treptati 3 puta kao znak da isključivanje klime ne može biti odabrano.
- Za efikasnost sustava nemojte odabrati položaj recirkulacije zraka u kabini dok je sustav automatskog odmagljivanja uključen.
- Dok radi sustav automatskog odmagljivanja sve druge komande klima-uređaja su neaktivne, tj. ne mogu se koristiti.

### **OPASKA**

Nemojte ukloniti poklopac senzora smješten na gornjem kraju vozačke strane vjetrobranskog stakla.

Može doći do oštećenja dijelova sustava i možda neće biti pokriveno Vašim jamstvom vozila.

### Odmrzivač

### **OPASKA**

Kako biste spriječili oštećenje grijaćih elemenata s unutrašnje strane stražnjeg stakla nikad nemojte čistiti staklo iznutra pomoću oštrog predmeta ili pomoću sredstava za čišćenje koja u sebi sadrže abrazive.

### **i** Obavijest

Ako želite odmagliti i odmrznuti prednji vjetrobran pogledajte 'Odmrzavanje i odmagljivanje vjetrobrana' u ovim poglavlju.

### Odmrzavanje stražnjeg stakla



Odmrzivač grije stražnje staklo te tako uklanja mraz, maglu i tanak sloj leda s unutrašnje ali i vanjske strane stakla dok se vozilo nalazi u modu spremnom za (🚗).

- Za aktivaciju odmrzivača stražnjeg stakla pritisnite prekidač smješten na središnjoj kontrolnoj ploči. Kad je odmrzivač uključen, indikator prekidača se pali.
- Još jedan pritisak na prekidač gasi indikator i sustav odmrzavanja.

### **i** Obavijest

- Prije vožnje, uklonite sav snijeg i led s vjetrobranskog stakla, stražnjeg prozora, vanjskih retrovizora, i svih bočnih prozora.
- Odmrzivač stražnjeg stakla automatski se isključuje nakon cca 20 minuta ili kad je START/STOP prekidač u položaju OFF.



## DODATNE ZNAČAJKE KLIMA UREĐAJA

### Ionizator zraka (ako je u opremi)

Kad je ključ za paljenje u položaju ON, automatski se uključuje funkcija pročišćavanja zraka.

Funkcija pročišćavanja zraka se automatski isključuje kad se ključ za paljenje okrene u položaj OFF.

### Automatsko prozračivanje (ako je u opremi)

Ako je kontakt za paljenje u položaju ON ili je vozilo spremno za vožnju () i vanjska je temperatura niska, značajka automatskog prozračivanja će se uključiti ako je ulaz zraka u položaju recirkulacije dulje od 30 minuta i klimatizacija je uključena. Ako su ovi uvjeti ispunjeni, ulaz zraka će se automatski prebaciti na vanjski (svježi) zrak.

### **Za uključivanje ili isključivanje automatskog prozračivanja**

Kad je uključena klimatizacija, odaberite mode lica () i pritisnite prekidač za recirkulaciju zraka u trajanju od 3 sekunde.

Kad je automatsko prozračivanje uključeno, indikator recirkulacije će zatreptati 6 puta. Kad se ta funkcija isključi, indikator recirkulacije će zatreptati 3 puta.

## PRETINCI

### UPOZORENJE

Nemojte čuvati upaljače, propanske cilindre, ili druge zapaljive/eksplozivne materijale u vozilu. Ovi predmeti se mogu zapaliti i/ili eksplodirati ako je vozilo dulje vrijeme izloženo visokim temperaturama.

### UPOZORENJE

Kako biste umanjili rizik od ozljeda u nesreći ili kod naglog zaustavljanja, uvijek držite vrata pretinca za rukavice zatvorena tijekom vožnje. Uvijek držite poklopce pretinaca zatvorene tijekom vožnje. Nemojte pokušavati staviti toliko stvari u pretince da se poklopci pretinaca ne mogu sigurno zatvoriti.

### OPASKA

Kako biste izbjegli mogućnost krađe, nemojte ostavljati vrijedne stvari u pretincima.

### Pretinac središnje konzole

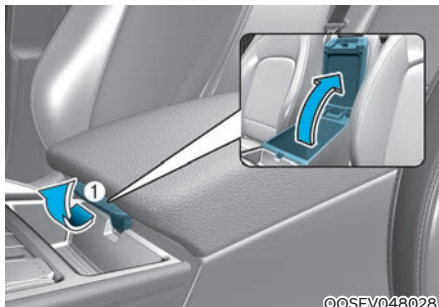

Otvaranje:

Kako biste otvorili pretinac središnje konzole, povucite ručicu (1) i zatim podignite poklopac.

### Pretinac za rukavice

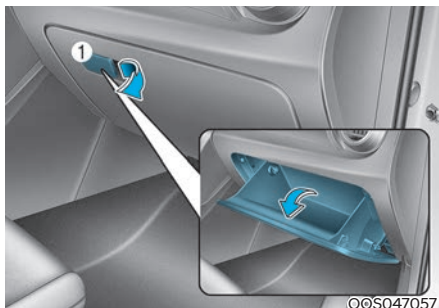

Kako biste otvorili pretinac za rukavice, povucite ručicu (1) i pretinac za rukavice će se automatski otvoriti. Zatvorite pretinac za rukavice nakon upotrebe.

### UPOZORENJE

**UVIJEK** zatvorite pretinac za rukavice nakon upotrebe.

Otvoreni pretinac za rukavice može izazvati ozbiljne ozljede suvozača u slučaju nezgode, čak i ako je suvozač propisno vezan.

### Pretinac za sunčane naočale (ako je u opremi)



Za otvaranje pretinca za sunčane naočale, pritisnite poklopac i pretinac će se sporo otvoriti. Stavite Vaše sunčane naočale u poklopac pretinca s lećama prema van.

Pritisnite za zatvaranje dok ne legne natrag na svoje mjesto.

Pretinac tijekom vožnje svakako treba biti zatvoren.



### UPOZORENJE

- **Nemojte držati druge predmete osim sunčanih naočala u pretincu za sunčane naočale. Takvi predmeti mogu biti izbačeni iz pretinca u slučaju naglog zaustavljanja ili nesreće te vjerojatno ozlijediti putnike u vozilu.**
- **Nemojte otvarati pretinac za sunčane naočale dok je vozilo u pokretu. Otvoreni pretinac za sunčane naočale može zakloniti pogled na unutarnji retrovizor vozila.**
- **Nemojte sunčane naočale na silu staviti u pretinac za sunčane naočale kako biste spriječili oštećenje ili deformaciju naočala. Može doći do ozljeđivanja ako ga pokušate otvoriti na silu kad su naočale zapele u pretincu.**

### Dvostruko dno prtljažnika (ako je u opremi)

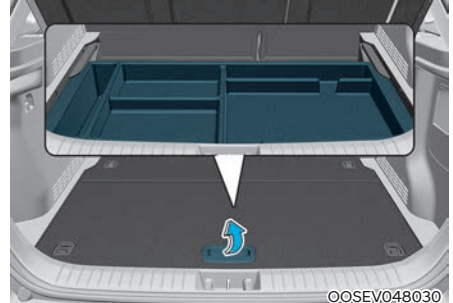

U dvostruko podnicu prtljažnika možete pospremiti set za prvu pomoć, trokut, alat i ostalu opremu.

- Pritisnite za ručku na poklopcu i podignite ga.

### Za povećanje prtljažnika

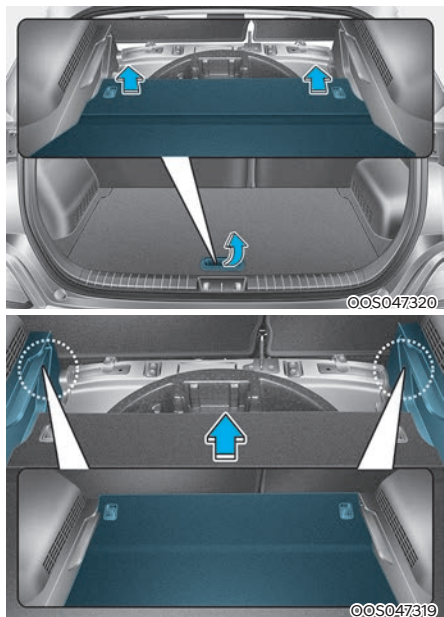

1. Primite ručicu na pokrovu i pogurnite ga unazad.
2. Izvucite podnicu u potpunosti (ako je u opremi).
3. Gurnite podnicu prema naprijed u niže ležište.

## UNUTARNJE ZNAČAJKE

### Držač za šalice

#### *Sprijeda*



Šalice ili male limenke pića mogu se smjestiti u držače za šalice.

#### *Straga*

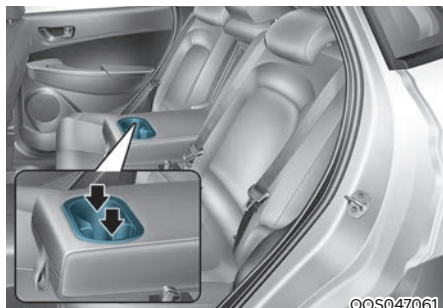

Za korištenje držača za šalice, povucite naslon za ruku prema dolje.

### UPOZORENJE

- Nemojte staviti nepokrivene šalice s vrućom tekućinom u držač za šalice dok je vozilo u pokretu. Ako se vruća tekućina prolije, možete se opeći. Takva opekлина kod vozača može uzrokovati gubitak kontrole nad vozilom.
- Kako biste umanjili rizik od ozljede u slučaju naglog zaustavljanja ili sudara, nemojte staviti nepokrivene šalice ili neosigurane boce, čaše, limenke, itd., u držač za šalice dok je vozilo u pokretu.
- Koristite samo meke čaše u držačima, jer tvrdi objekti u slučaju sudara mogu nekog ozlijediti.

### UPOZORENJE

Držite limenke i boce izvan direktnog sunčevog svjetla. Držanje u vrućem vozilu može uzrokovati eksploziju.

### **OPASKA**

- Pića bi trebala biti pokrivena poklopcem koji će spriječiti prolijevanje tijekom vožnje. Ako se tekućina prolije, može doprijeti do električnih instalacija vozila i oštetiti električne i elektroničke komponente.
- Kad čistite prolivenu tekućinu, nemojte sušiti držač za šalice na visokim temperaturama. To može oštetiti kromirani dio držača za šalice.

### Sjenilo

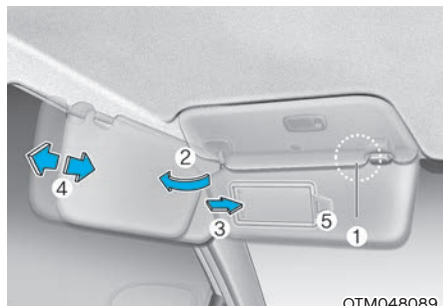

Koristite sjenilo za zaštitu od direktnog svjetla kroz prednje ili bočne prozore.

Za korištenje sjenila, povucite ga prema dolje.

Za korištenje sjenila za bočni prozor, povucite ga prema dolje, izvadite iz držača (1) i okrenite u stranu (2).

Za korištenje zrcala, povucite sjenilo prema dolje i pomaknite poklopac zrcala (3). Podesite kut sjenila prema potrebi (4).

Držać kartica (5) služi držanju kartica za naplatu autoceste ili garaža.

Dobro zatvorite zrcalo kad nije u upotrebi i sigurno ga odložite na njegovo mjesto.

### **i** Obavijest

Zatvorite zrcalo na sjenilu i vratite sjenilo na mjesto kad se ne koristi.

### **!** UPOZORENJE

Za Vašu sigurnost, nemojte blokirati Vaš pogled dok koristite sjenilo.

### **OPASKA**

Nemojte u držać za kartice ugurati previše kartica istovremeno, jer ga to može oštetiti.

### Utičnica 12V (ako je u opremi)

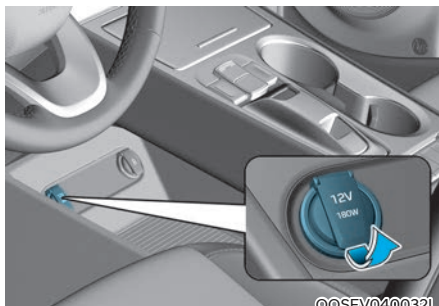

Utičnica je osmišljena kako bi strujom opskrbila mobilne telefone ili druge uređaje dizajnirane za rad s električnim sustavima vozila.

Uređaji bi trebali crpiti manje od 180 watta dok je vozilo spremno za vožnju (🚗).

### **!** UPOZORENJE

Nemojte staviti prst ili strani predmet (iglu, itd.) u utičnicu i ne dirajte s mokrom rukom. Možete doživjeti strujni udar ili može doći do požara.

**OPASKA**

Kako biste spriječili oštećenje utičnice 12V:

- Koristite utičnicu samo kad je vozilo spremno za vožnju (🚗) i uklonite priključak dodatka nakon korištenja. Korištenje priključka dodatka dulje vrijeme s ugašenim motorom može uzrokovati pražnjenje akumulatora.
- Koristite samo dodatke koji rade uz napon 12V i troše manje od 180W.
- Prilagodite klimatizaciju ili grijač na najnižu razinu kad koristite utičnicu.
- Zatvorite poklopac kad nije u upotrebi.
- Neki elektronički uređaji mogu uzrokovati elektroničke smetnje kad su priključeni na utičnicu vozila. Ovi uređaji mogu uzrokovati pretjeranu statičku buku i kvarove u drugim elektroničkim sustavima ili uređajima koji se koriste u Vašem vozilu.
- Gurnite utičnicu do kraja. Ako nije ostvaren dobar kontakt, može se dogoditi pregrijavanje i pregaranje osigurača.
- Priključujte samo baterijske uređaje koji imaju zaštitu od povrata napona. Struja koja iz uređaja teče natrag u električnu mrežu može izazvati oštećenje uređaja i mreže.

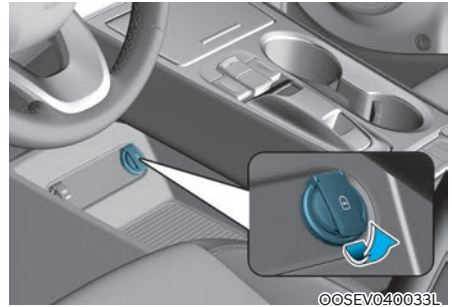
**USB punjač (ako je u opremi)**

USB punjač se nalazi unutar središnje konzole između prednjih sjedala. USB punjač je namijenjen punjenju baterija smartphona ili PC tableta.

Da bi punjač radio, prekidač za paljenje mora biti u položaju ACC ili u položaju ON.

Stanje napunjenosti baterije uređaja se pokazuje na zaslonu uređaja koji punite.

Nakon što ste završili s punjenjem, izvucite USB kabel iz utičnice.

- Smartphone ili PC tablet se tijekom punjenja mogu zagrijati. To nije znak neispravnosti sustava.
- Neki smartfoni ili tableti traže posebne uređaje za punjenje baterija. Oni se možda neće napuniti uključivanjem u USB punjač.
- Ovaj priključak služi samo dopunjavanju baterije. Nemojte ga koristiti za reprodukciju bilo kakvog sadržaja koji je pohranjen na vašem mobilnom uređaju.

### Sistem bežičnog punjenja mobitela (ako je u opremi)



[A] : Indikator, [B] : Podloga za punjenje

U središnjoj konzoli je mjesto za bežično punjenje mobitela.

Za korištenje sistema bežičnog punjenja mobitela otvorite prednju konzolu pritiskom na donji dio poklopca (1).

Nakon što je završeno korištenje, zatvorite poklopac laganim pritiskom.

Sistem je dostupan kad su sva vrata zatvorena i prekidač za paljenje je u položaju ACC, ON ili START.

#### **Punjenje mobitela**

Sistem bežičnog punjenja mobitela radi samo uz mobitele koji udovoljavaju Qi (Qi) standardu. Provjerite oznaku mobitela ili posjetite web stranicu proizvođača vašeg mobitela kako biste provjerili podržava li vaš aparat Qi tehnologiju.

Proces bežičnog punjenja počinje čim stavite aparat koji podržava Qi tehnologiju na punjač.

1. S punjača uklonite smart ključ i sve ostale predmete. Ako ih ostavite, mogli bi ometi proces punjenja.
2. Indikator zasvijetli narančasto dok je proces punjenja u tijeku. Kad je punjenje završeno, indikator zasvijetli zeleno.

3. Sistem bežičnog punjenja može se uključiti i isključiti u korisničkim postavkama (za više informacija pogledajte LCD modovi u ovom poglavlju).

Ako punjenje nije počelo, malo pomaknite mobitel. Provjerite rad indikatora (mora biti narančast) da se uvjerite da je punjenje u tijeku.

Svjetlo indikatora se možda neće promijeniti u zeleno, čak i ako je baterija napunjena; to ovisi o modelu mobitela. Indikator trepće narančastim svjetlom 10 sekundi ako sustav punjenja ne radi ispravno.

Ako se to dogodi, privremeno prekinite proces punjenja i onda pokušajte iznova napuniti mobitel.

Sistem vas obavještava porukom na LCD zaslonu ako ne uzmete mobitel sa sobom kad se otvore prednja vrata i prekidač paljenja je u OFF položaju.

- Bežično brzo punjenje je moguće (može se uključiti) samo ako mobitel na podlozi za punjenje podržava tu opciju.

#### ***i* Obavijest**

**Za neke proizvođače mobitela sustav vas neće upozoriti iako je mobitel ostao na uređaju za bežično punjenje. To je do karakteristike konkretnog mobilnog telefona, a ne znak neispravnosti sustava.**



**OPASKA**

- Sistem bežičnog punjenja mobitela možda neće podržati punjenje nekih mobitela koji nisu provjereno certificirani za Qi standard (Qi).
- Smjestite mobitel u sredinu sistema bežičnog punjenja mobitela. Ako mobitel nije u sredini učinak punjenja baterije će se smanjiti.
- Proces bežičnog punjenja može se privremeno prekinuti kad se koristi smart ključ (otvaranje /zatvaranje vrata, pokretanje motora i sl.)
- Kod nekih mobitela indikator se možda neće promijeniti u zeleno, čak i ako je baterija napunjena.
- U svrhu zaštite nekih mobilnih telefona brzina punjenja se može smanjiti ili punjenje može posve prestati ako je temperatura u vozilu preniska. Ako je temperatura u vozilu preniska ili preniska nemojte koristiti sustav bežičnog punjenja dok temperatura u vozilu ne dosegne normalnu razinu.
- Proces bežičnog punjenja može se privremeno prekinuti kad temperatura unutar sistema bežičnog punjenja mobitela nenormalno poraste. Proces bežičnog punjenja se nastavlja kad temperatura opet postane normalna.
- Proces bežičnog punjenja može se privremeno prekinuti ako se između mobitela i sistema bežičnog punjenja mobitela nađe neki metalni predmet poput kovanice ili ključeva.
- Radi zaštite nekih mobilnih telefona brzina punjenja se može smanjiti, pa punjenje može i posve prestati.
- Ako mobilni telefon ima debelu masku, punjenje možda neće biti moguće.
- Ako mobilni telefon nije u dobrom kontaktu s podlogom, punjenje možda neće biti moguće.
- Neki predmeti koji se oslanjaju na magnetski potpis (kreditne kartice, telefonske kartice, putovnice i karte) mogu biti oštećeni tijekom bežičnog punjenja.
- Ako se na podlogu stavi mobitel koji nema funkciju bežičnog punjenja, ili metalni predmet, moguće je da se javi blagi zvuk. To je posljedica nekompatibilnosti mobitela/ predmeta i podloge za punjenje. To ni na koji način ne utječe ni na mobitel, niti na vozilo.

**i Obavijest**

Ako je START/STOP prekidač za paljenje motora u položaju OFF, punjenje se također prekida.

## Sat

### UPOZORENJE

**Nikad nemojte podešavati sat za vrijeme vožnje. Možete izgubiti nadzor nad vozilom i izazvati prometnu nesreću s fatalnim posljedicama.**

#### ***Vozila s Audio sustavom***

Odaberite Setting menu na audio sustavu → Select [Date/Time].

- Set time (podešavanje vremena): podesite vrijeme na zaslonu.
- Time format (format vremena): Odaberite između 12- i 24-satnog prikaza vremena.

#### ***Vozila s Navigacijskim sustavom***

Odaberite Settings menu u Navigation system → Select [Date/Time].

- GPS time (GPS vrijeme): prikazuje vrijeme prema GNSS vremenskom sustavu.
- 24-hour (format vremena): Odaberite između 12- i 24-satnog prikaza vremena.

**Za više detalja provjerite upute o korištenju navigacijskog sustava.**

## Vješalica za odjeću (ako je u opremi)



Ova vješalica nije predviđena za veće i teže stvari.

### UPOZORENJE



**Ova je vješalica predviđena samo za odjeću. Nemojte ništa drugo vješati za nju. Također, nemojte u džepovima držati teške i oštre predmete.**

**U slučaju nezgode i aktivacije zračnih jastuka/zavjesa ti predmeti ili predmeti koji su u džepovima mogu ozlijediti putnike.**

### Sidra za otirač(e) (ako je u opremi)

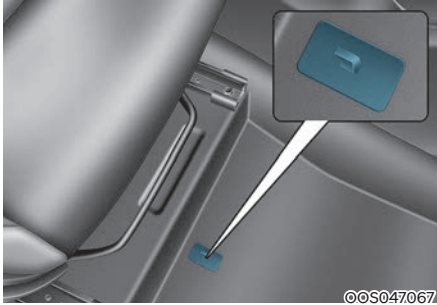

Kad koristite otirač na tepihu poda sprijeda, vodite računa da je **UVIJEK** pričvršćen na sidra za otirač u Vašem vozilu. Ovo sprečava klizanje otirača prema naprijed.

### UPOZORENJE

Morate se pridržavati sljedećeg kad pričvršćujete **BILO KOJI** otirač u vozilu.

- Prije ugradnje bilo kakvih otirača u vozilo, obavezno uklonite zaštitnu foliju. U protivnom je moguće klizanje otirača što može izazvati nezgodu ako se uglave za pedal u gasa ili kočnice.
- Budite sigurni da su otirači sigurno pričvršćeni na sidra za otirače u vozilu.
- Nemojte koristiti **NIJEDAN** otirač koji se ne može sigurno pričvrstiti na sidra za otirače u vozilu.
- Nemojte staviti otirače jedan na drugi (npr. gumeni otirač na obični otirač). Na svakom položaju treba biti samo jedan otirač.
- **VAŽNO** - Vaše vozilo je proizvedeno sa sidrima za otirače na vozačkoj strani koja su osmišljena za sigurno pričvršćivanje otirača za pod. Kako biste izbjegli smetnje u radu s papučicama, preporučujemo da koristite za Vaše vozilo dizajnirane **HYUNDAI** otirače.

## Mreža za prtljagu (držač) (ako je u opremi)

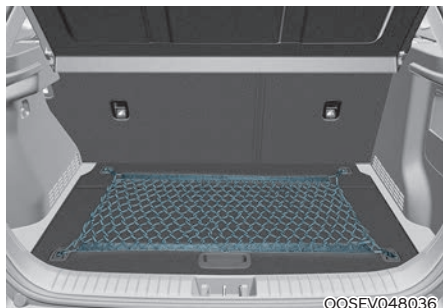

Kako biste spriječili pomicanje predmeta u prtljažnom prostoru, možete koristiti četiri držača smještene u prtljažnom prostoru za pričvršćivanje mreže za prtljagu.

Ako je potrebno, preporučujemo da kontaktirate ovlaštenog HYUNDAI trgovca za nabavu mreže za prtljagu.

### OPREZ

Kako biste spriječili oštećenje prtljage ili vozila, budite oprezni kad prevozite krhke ili glomazne predmete u prtljažnom prostoru.

### UPOZORENJE

Kako biste izbjegli ozljedu oka, **NEMOJTE** previše natezati mrežu za prtljagu. **UVIJEK** držite lice i ruke izvan povratne putanje mreže za prtljagu. **NEMOJTE** koristiti mrežu za prtljagu kad ima vidljive znakove istrošenosti ili oštećenja.

## Sigurnosni pokrov tereta (ako je u opremi)



Koristite sigurnosni pokrov tereta da biste sakrili predmete u prtljažnom prostoru.

Pokrov tereta u prtljažniku će se podići kad se otvori poklopac prtljažnika.

Odspojite vezicu (1) ako želite da se vrati u početni položaj. Da biste pokrov tereta u potpunosti izvadili iz vozila, podignite do kuta od cca 50-ak stupnjeva i potom izvucite van (2).

### **OPASKA**

**S obzirom na to da sigurnosni pokrov tereta može biti oštećen ili deformiran, nemojte na njega staviti prtljagu kad je u upotrebi.**

### UPOZORENJE

- Nemojte staviti predmete na sigurnosni pokrov tereta. Takvi predmeti mogu biti izbačeni u kabinu i vjerojatno ozlijediti putnike tijekom nesreće ili kočenja.
- Nikada nemojte dopustiti da se itko vozi u prtljažnom prostoru. Osmišljen je samo za prtljagu.
- Održavajte ravnotežu vozila i smjestite masu što je više moguće naprijed.

## VANJSKE ZNAČAJKE

### Krovni nosač (ako je u opremi)



Za ugradnju ili uklanjanje krovnog nosača, možete koristiti montažni podupirač i poklopac na krovu.

#### OPASKA

Ako je vozilo opremljeno krovim otvorom, vodite računa da ne pozicionirate teret na krov tako da ne ometa rad krovnog otvora.

#### OPASKA

- Kad prevozite teret na krovu, poduzmite potrebne mjere opreza kako biste bili sigurni da teret neće oštetiti krov vozila.
- Kad prevozite velike predmete na krovu, vodite računa da ne premašuju ukupnu dužinu i širinu krova.



### UPOZORENJE

- Krovni nosač može ponijeti teret ove specifikacije. Rasporedite teret ravnomjerno po krovu i dobro ga osigurajte od pomicanja.

|                |                                 |
|----------------|---------------------------------|
| NOSIVOST KROVA | 80 KG (RAVNOMJERNO RASPOREĐENO) |
|----------------|---------------------------------|

- Ako se krov pretovari to može izazvati oštećenje vozila.
- Težište vozila će se s opterećivanjem krova podići. Izbjegavajte nagla skretanja, oštre maneuvre, nagle startove i kočenja. Iznenadni maneври pri visokim brzinama mogu dovesti do prevrtanja vozila s fatalnim posljedicama.
- Ako imate teret na krovu, vozite polako i uz dodatnu pažnju. Nagli podtlakovi koje izazivaju vozila u prolasku ili prirodne pojave mogu odići predmete s krova. To se posebno odnosi na predmete velike površine poput dasaka ili madraca. Ti predmeti mogu odletjeti s krova i pasti na cesti te ugroziti druge sudionike u prometu.
- Kako biste to spriječili redovito provjeravajte je li teret koji prevozite na krovu sigurno učvršćen.

## INFOTAINMENT SUSTAV

### **i** Obavijest

- Ako instalirate naknadno kupljena HID prednja svjetla, audio i elektronički uređaji u Vašem vozilu se mogu pokvariti.
- Pazite da kemikalije poput krema za ruke, parfema, kozmetičkih ulja, osvježivača zraka i sl. ne dođu u dodir s dijelovima unutrašnjosti jer mogu izazvati promjenu ili čak i ljuštenje boje. Takva oštećenja ne mogu biti predmet jamstva.

### USB i iPod® ulazi

Možete koristiti Aux priključak za spajanje audio uređaja i USB priključak za spajanje USB-a i iPod®-a.



Za korištenje USB-a ili iPod®-a, otvorite poklopac na prednjoj konzoli nježnim pritiskom na njegov donji dio (1).

Nakon upotrebe, zatvorite poklopac povlačenjem na mjesto.

### **i** Obavijest

Kad koristite prijenosni audio uređaj priključen na utičnicu, može doći do buke tijekom reprodukcije. Ako se ovo dogodi, koristite izvor napajanja prijenosnog audio uređaja.

\* iPod® je zaštitni znak tvrtke Apple Inc.

### Antena

#### **Krovna antena**

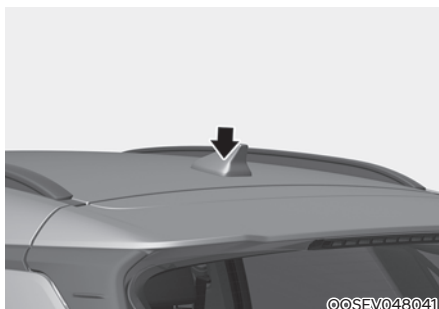

Vaš automobil koristi perajastu krovnu antenu za primanje raznih signala (AM/FM, DAB, GPS/GNSS).

## Audio daljinsko upravljanje

### Tip A

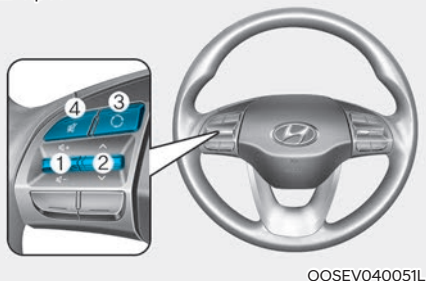

### Tip B

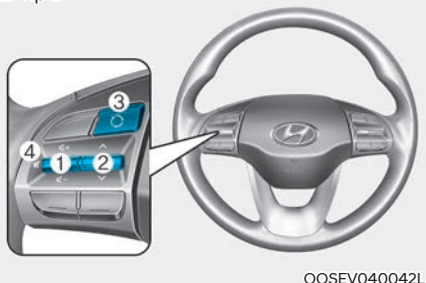

### Tip C

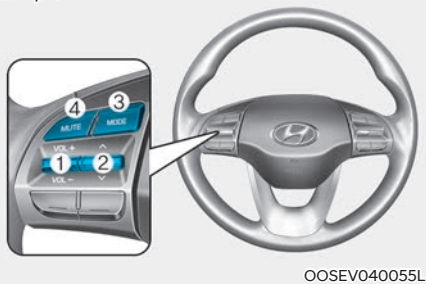

### Tip D

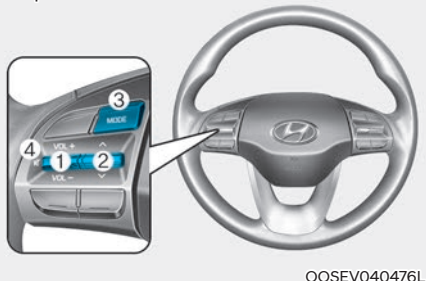

Prekidač za audio kontrole na upravljaču ugrađen je za Vašu sigurnu vožnju.

### OPASKA

**Nemojte istovremeno pritiskati audio prekidače na daljinskom upravljaču.**

### VOLUME ( + / - ) (1)

- Pritisnite prekidač prema gore za povećanje glasnoće.
- Pritisnite prekidač prema dolje za smanjivanje glasnoće.

### SEEK/PRESET ( ^ / v ) (2)

Prekidač SEEK/PRESET ima različite funkcije temeljene na modu sustava. Za sljedeće funkcije prekidač treba pritisnuti 0,8 sekundi ili više.

#### RADIO mod

Funkcionirat će kao AUTO SEEK (automatsko traženje) i tražit će stanicu dok ne otpustite prekidač.

#### MEDIA mod

Funkcionirat će kao prekidač za premotavanje (naprijed/nazad, FF/REW).

Ako se SEEK/PRESET prekidač pomakne gore/dolje, u svakom modu će funkcionirati na sljedeće načine.

#### RADIO mod

Funkcionirat će kao prekidač za odabir pohranjene stanice (PRESET STATION).

#### MEDIA mod

Funkcionirat će kao prekidač za traženje pjesme (TRACK UP/DOWN).

### MODE ( ) (3)

Pritiskom na MODE tipku odabirete ulaz – radio, disc ili AUX

### MUTE ( ) (4)

- pritiskom u potpunosti utišavate zvuk
- drugim pritiskom se razina zvuka vraća na prijašnju razinu.

### Obavijest

Detaljne informacije o prekidačima za audio kontrolu opisane su u zasebnom priručniku.

## Bluetooth® bežična tehnologija handsfree

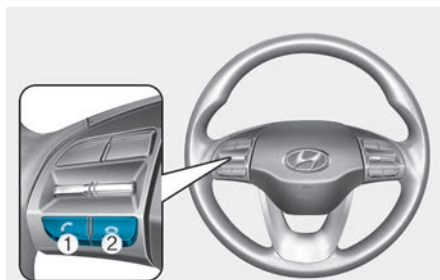

©OSEV040043L



©OSEV048050L

Možete koristiti mobilni telefon bežično upotrebom Bluetooth® bežične tehnologije.

- (1) Prekidač za pozivanje / javljanje
  - (2) Prekidač za kraj pozivanja
  - (3) Mikrofon (u RHD izvedbi vozila on se nalazi na desnoj strani)
- Audio: Detaljne informacije pronađite u ovom poglavlju.
  - AVN: Detaljne informacije za Bluetooth® bežičnu tehnologiju i handsfree opisane su u zasebnom priručniku.



## Glasovno prepoznavanje (ako je u opremi)

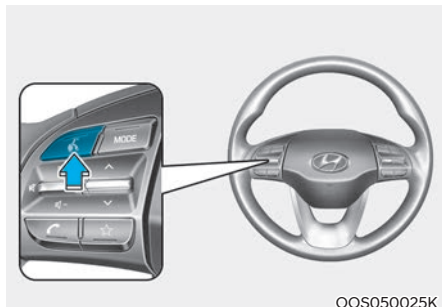

OOS050025K

**Detaljne informacije opisane su u zasebnom korisničkom priručniku.  
(U trenutku tiskanja ovog priručnika hrvatski jezik još nije bio podržan i glasovno prepoznavanje hrvatskog jezika nije moguće.)**

## Audio/Video/Navigacijski sustav (AVN) (ako je dio opreme)

Detaljne informacije za AVN sustav opisane su u zasebnom priručniku.



# 6. Vožnja vašeg vozila

|  |      |
|--|------|
| Prije vožnje .....   | 6-3  |
| Prije ulaska u vozilo .....  | 6-3  |
| Prije pokretanja .....   | 6-3  |
| START/STOP prekidač.....   | 6-4  |
| Položaji START/STOP prekidača .....  | 6-5  |
| Pokretanje vozila .....  | 6-6  |
| Isključivanje vozila.....  | 6-7  |
| Redukcijski prijenos.....  | 6-8  |
| Rad redukcijskog prijenosa .....   | 6-8  |
| Parkiranje .....   | 6-11 |
| Poruke LCD zaslona.....  | 6-11 |
| Dobre vozačke navike .....   | 6-15 |
| Sustav regenerativnog kočenja.....   | 6-16 |
| Vožnja s jednom papučicom .....  | 6-17 |
| Smart rekuperacijski sustav (ako je opremljen SCC sustavom smart tempomata)..... | 6-18 |
| Postavke sustava .....   | 6-18 |
| Aktivacija smart rekuperacijskog sustava.....                                    | 6-18 |
| Smart rekuperacijski sustav se privremeno isključuje kad:.....                   | 6-20 |
| Nastavak korištenja smart rekuperacijskog sustava .....                          | 6-20 |
| Isključivanje smart rekuperacijskog sustava .....                                | 6-20 |
| Senzor udaljenosti između vozila (prednji radar) .....                           | 6-20 |
| Kvar sustava .....   | 6-21 |
| Ograničenja sustava .....  | 6-21 |
| Kočnički sustav .....  | 6-25 |
| Servo sustav.....  | 6-25 |
| Indikator istrošenja diskova .....   | 6-25 |
| Elektronička parkirna kočnica (EPB) .....  | 6-26 |
| Auto Hold .....  | 6-30 |
| Sustav protiv blokade kočnica (ABS) .....  | 6-34 |
| Elektronička kontrola stabilnosti (ESC).....                                     | 6-35 |
| Sustav nadzora stabilnosti vozila (VSM) .....                                    | 6-38 |
| Pomoć pri kretanju uzbrdo (HAC) .....  | 6-39 |
| Dobre navike kočenja.....  | 6-40 |
| Sustav kontrole modova vožnje .....  | 6-41 |
| Ishodišne postavke svakog moda .....   | 6-42 |

|                                       |      |
|---------------------------------------|------|
| Posebni uvjeti vožnje .....           | 6-43 |
| Opasni uvjeti vožnje .....            | 6-43 |
| Ljuljanje vozila .....                | 6-43 |
| Prolazak kroz zavoje .....            | 6-44 |
| Vožnja noću .....                     | 6-44 |
| Vožnja po kiši .....                  | 6-44 |
| Vožnja u poplavljenim područjima..... | 6-45 |
| Vožnja po autocesti.....              | 6-45 |
| Smanjenje rizika prevrtanja .....     | 6-45 |
| Vožnja zimi .....                     | 6-46 |
| Snijeg ili poledica .....             | 6-46 |
| Pretpostavke za zimsku vožnju .....   | 6-49 |
| Vuča prikolice (za Europu).....       | 6-51 |
| Oprema za vuču prikolice.....         | 6-55 |
| Vožnja s prikolicom .....             | 6-56 |
| Održavanje uz vuču prikolice.....     | 6-59 |
| Masa vozila .....                     | 6-60 |
| Pretovar.....                         | 6-60 |

## PRIJE VOŽNJE

### Prije ulaska u vozilo

- Vodite računa da su sva stakla, retrovizori i vanjska svjetla čisti.
- Uklonite mraz, led ili snijeg s vozila.
- Provjerite u kakvom su stanju gume.
- Pogledajte ispod vozila da nema tragova bilo kakvih curenja tekućina.
- Ako namjeravate ići unazad, provjerite ima li kakvih prepreka iza vozila.

### Prije pokretanja

- Dobro zatvorite sva vrata.
- Podesite sjedalo kako bi vam sve kontrole bile lako dosežne.
- Podesite unutarnji i vanjske retrovizore.
- Provjerite rade li sva svjetla.
- Provjerite sve pokazivače i mjerače.
- Provjerite ispravnost svih svjetla upozorenja kad je START/STOP prekidač u položaju ON.
- Otpustite parkirnu kočnicu i provjerite jesu li se ugasila svjetla upozorenja za kočnicu.
- Zbog sigurnog upravljanja, uvjerite se da ste upoznati s Vašim vozilom i njegovom opremom



### UPOZORENJE

- Svi putnici moraju biti vezani kad god se vozilo kreće. Za više informacija o pravilnom korištenju sigurnosnih pojaseva pogledajte pod “Sigurnosni pojasevi” u poglavlju 3.
- Uvijek vozite defenzivno. Pretpostavljajte da ostali vozači mogu biti neoprezni i činiti pogreške u prometu.
- Ostanite usredotočeni na vožnju. Nepažnja može dovesti do nesreće.
- Uvijek održavajte sigurnosni razmak u odnosu na vozilo ispred.



### UPOZORENJE

Vožnja pod utjecajem alkohola ili droga Piti i voziti je opasno. Vožnja u pijanom stanju najveći je uzrok smrti na autocestama. Čak će i mala količina alkohola utjecati na Vaše reflekse, percepciju i procjenu. Vožnja pod utjecajem droga je jednako opasna, ako ne i opasnija od vožnje pod utjecajem alkohola.

Šanse za ozbiljnu prometnu nesreću su veće ako pijete i uzimate droge dok vozite.

Ako pijete ili uzimate droge nemojte voziti. Nemojte se voziti s vozačem koji je pio ili uzimao droge. Odaberite odgovornog vozača ili nazovite taksi.

## START/STOP PREKIDAČ

### UPOZORENJE

- Kad naglo stanete ili u vožnji naglo okrenete upravljač automobila, nepričvršćeni objekti mogu pasti na pod i ometi rad papučica što može uzrokovati nesreću. Sve predmete u vozilu spremite na sigurno mjesto.
- NIKAD nemojte gurati ruke kroz upravljački obruč, jer to može onemogućiti upravljanje i blokirati njegovo okretanje što može za posljedicu imati tešku nesreću.
- NIKAD nemojte dopustiti djeci ili drugoj osobi koja ne zna upravljati vozilom da dirne START/STOP prekidač ili povezane dijelove. Vozilo se može iznenada pomaknuti.



START/STOP prekidač zasvijetlit će svaki put kad se otvore prednja vrata ukoliko START/STOP prekidač nije u položaju ON. Svjetlo će se ugasiti čim je START/STOP prekidač uključen ili će se ugasiti 30 sekundi nakon što su vrata zatvorena.

### UPOZORENJE

Isključivanje vozila u slučaju nužde:





Pritisnite i držite START/STOP prekidač dulje od dvije sekunde ili brzo uzastopno pritisnite i pustite START/STOP prekidač tri puta (u razdoblju od tri sekunde).

Ako se vozilo još kreće, možete ga iznova startati bez potrebe za pritiskanjem pedale kočnice pritiskom na START/STOP prekidač dok je ručica mjenjača u položaju N (prazni hod).

### UPOZORENJE

- NIKAD nemojte okretati START/STOP prekidač u položaj LOCK ili ACC u vožnji osim u slučaju prijekne potrebe. To može dovesti do gubitka kontrole nad smjerom i kočenjem što može uzrokovati nesreću.
- Zaključavanje upravljača nije zamjena za parkirnu kočnicu. Prije napuštanja vozačevog sjedala uvijek se uvjerite da je ručica mjenjača u položaju P (parkiranje). Povucite parkirnu kočnicu do kraja i isključite vozilo (START/STOP prekidač je OFF. Ako ne poduzmete ove mjere opreza može doći do neočekivanih i iznenadnih kretanja vozila.

## Položaj prekidača za paljenje



| Položaj prekidača   | Akcija   | Zabilješka  |
|---|--|---|
| <p><b>OFF</b></p>      | <p>Za isključivanje vozila pritisnite START/STOP prekidač dok je ručica mjenjača u položaju P (parkiranje). Vozilo će se isključiti i na pritisak START/STOP prekidača dok je ručica mjenjača u položaju D (drive, vožnja) ili R (hod unazad). No, kad je START/STOP prekidač pritisnut, a mjenjač je u praznom hodu (N), START/STOP prekidač će prijeći u ACC status. Upravljač se zaključava kao zaštita od krađe.</p> | <p>Ako upravljački obruč nije ispravno zaključan, prilikom otvaranja vrata vozača oglasit će se zvučno upozorenje.</p>  |
| <p><b>ACC</b></p>      | <p>Pritisnite START/STOP prekidač dok se nalazi u OFF statusu bez pritiskanja pedale kočnice. Upravljač je otklučen i električni dodaci se mogu koristiti</p>  | <p>Ako se upravljač ne otključa kako bi trebao, START/STOP prekidač neće raditi. Iznova pritisnite START/STOP prekidač dok okrećete upravljač lijevo-desno kako biste oslobodili blokadu.</p> |
| <p><b>ON</b></p>      | <p>Pritisnite START/STOP prekidač koji je u statusu ACC bez pritiska na pedalu kočnice. Svjetla za upozorenje mogu se provjeriti prije pokretanja.</p>   | <p>Nemojte ostavljati START/STOP prekidač u položaju ON ako nije spremno za vožnju (🚗) kako biste spriječili pražnjenje akumulatora.</p>  |
| <p><b>START</b></p>  | <p>Kako biste pokrenuli vozilo, pritisnite pedalu kočnice i pritisnite START/STOP prekidač dok je ručica mjenjača u položaju P (park)</p>  | <p>Ako pritisnete START/STOP prekidač bez pritiska na pedalu kočnice, vozilo neće startati i START/STOP prekidač mijenja status idućim redom:<br/><b>OFF → ACC → ON → OFF ili ACC</b></p>     |

## Pokretanje vozila

### UPOZORENJE

- Tijekom vožnje uvijek nosite prikladnu obuću. Neprikladna obuća (visoke pete, pancericice, itd.) mogu Vas omesti pri korištenju papučice gasa, kočnice i spojke (ako je u opremi).
- Ne pokrećite vozilo uz pritisnutu papučicu gasa. Vozilo se može pomaknuti i izazvati nesreću.

### Obavijest

- Vozilo će se pokrenuti samo ako pritisnete START/STOP prekidač i smart ključ je u vozilu.
- Čak i ako je smart ključ u vozilu, no daleko je od vas, moguće je da nećete moći pokrenuti vozilo.
- Ako je START/STOP tipka vozila u položaju ACC ili ON, ako su vrata otvorena, sustav će provjeravati gdje je smart ključ. Ako smart ključ nije u vozilu, upaliti će se indikator "", a na LCD zaslonu će se oglasiti poruka "Key is not in the vehicle". Ako su sva vrata zatvorena, u roku 5 sekundi oglasit će se zvono. Zvuk upozorenja ugasit će se dok je vozilo spremno za vožnju () ili u ACC statusu.

1. Nosite smart ključ uza se
2. Uvjerite se da je povučena parkirna kočnica.
3. Ručicu mjenjača stavite u položaj P (parkiranje).
4. Pritisnite papučicu kočnice do kraja.
5. Pritisnite START/STOP tipku motora. Ako je vozilo spremno za vožnju, pali se indikator "".

### Obavijest

- Uvijek pokrećite motor uz pritisak na pedalu kočnice.
- Ako je okolišna temperatura niska, "" indikator može ustati upaljen dulje nego je uobičajeno.

### **OPASKA**

Spriječite oštećenje vozila:

- Ako se indikator "" ugasi dok je vozilo u pokretu, nemojte pokušavati staviti ručicu mjenjača u položaj P (parkiranje). Ako promet i uvjeti na cesti to dopuštaju, možete staviti ručicu mjenjača u položaj N (prazan hod) dok se vozilo još kreće i pritisnite START/STOP prekidač u pokušaju da ponovno pokrenete vozilo.
- Nemojte pokušati startati vozilo guranjem ili vučenjem vozila.



**OPASKA**

**Spriječite oštećenje vozila:**

**Nemojte pritiskati START/STOP tipku više od 10 sekundi, osim ako je osigurač stop svjetla pregorio.**

**Ako je osigurač stop svjetla pregorio, ne možete normalno pokrenuti motor. Zamijenite osigurač s novim osiguračem. Ako niste u mogućnosti zamijeniti osigurač, možete pokrenuti motor pritiskom i držanjem START/STOP tipke motora 10 sekundi dok je tipka u položaju ACC.**

**Za Vašu sigurnost uvijek pritisnite papučicu kočnice i/ili spojke prije pokretanja vozila.**



©SEV060020L

**i Obavijest**

**Ako je baterija smart ključa slaba ili smart ključ ne radi ispravno, možete pokrenuti motor pritiskom na START/STOP tipku motora pomoću smart ključa kako prikazuje ilustracija.**

**Isključivanje vozila**

1. Pritisnite pedalu kočnice do kraja.
2. Prebacite ručicu mjenjača u položaj P (park).
3. Uključite parkirnu kočnicu.
4. Pritisnite START/STOP prekidač i isključite vozilo.
5. Uvjerite se da se indikator "🚗" ugasio.

**OPREZ**

**Ako je "🚗" indikator na instrument ploči i dalje upaljen, vozilo je aktivno tj. nije isključeno i može se pomaknuti ako ručica mjenjača nije u položaju P (park).**

## REDUKCIJSKI PRIJENOS

### Korištenje redukcijskog prijenosa

#### UPOZORENJE

Kako biste umanjili opasnost od **OZBILJNIH OZLJEDA** ili **SMRTI**:

- Uvijek provjerite ima li u okolini Vašeg vozila ljudi, ponajprije djece, prije prebacivanja vozila u D (vožnja) ili R (hod unazad).
- Prije napuštanja vozačkog sjedala, uvijek provjerite je li ručica mjenjača u položaju P (parkiranje); zatim povucite parkirnu kočnicu i isključite vozilo. Ako ove mjere opreza nisu poduzete, može doći do iznenadnog i neočekivanog pomicanja vozila.



Odaberite željeni stupanj prijenosa pritiskom na prekidač.

Radi svoje sigurnosti uvijek pritisnite pedalu kočnice tijekom promjene stupnja prijenosa.

#### UPOZORENJE

Prekidači redukcijskog mjenjača ili dijelovi unutrašnjosti mogu se jako zagrijati kad je vozilo parkirano na suncu. Budite na oprezu kad je vozilo vruće.

### Pokazivač položaja ručice mjenjača



Indikator na instrument ploči pokazuje položaj ručice mjenjača kad je START/STOP START/STOP prekidač u položaju ON.

### P (parkiranje)

Uvijek se u potpunosti zaustavite prije prebacivanja u položaj P (parkiranje). Ovaj položaj ručice mjenjača blokira mjenjač i sprečava okretanje prednjih kotača.

Za prebacivanje iz hoda unazad (R), praznog hoda (N), ili vožnje (D) u položaj P (park) pritisnite [P] na ručici.

Ako isključite vozilo dok se mjenjač nalazi u položaju D ili R, prijenos se automatski prebacuje u položaj P.

Ako je vozilo uključeno, mjenjač se automatski prebacuje u položaj P, ako otvorite vrata vozača dok je mjenjač u položaju N, R ili D, a zadovoljeni su ovi uvjeti:

- Pedala kočnice nije pritisnuta
- Sigurnosni pojas nije vezan
- Brzina kretanja je niža od 0,6 km/h.

Ako brzina vozila premaši određenu vrijednost, mjenjač ne prebacuje u položaj P kad je pritisnut prekidač P.



### UPOZORENJE

- **Prebacivanje ručice u položaj P (parkiranje) dok je vozilo u pokretu može uzrokovati gubitak kontrole nad vozilom.**
- **Nemojte koristiti položaj P (parkiranje) umjesto parkirne kočnice.**
- **Uvijek provjerite da je ručica mjenjača u položaju P (parkiranje) i povucite parkirnu kočnicu do kraja.**

### R (hod unazad)

Ovaj položaj koristite za vožnju unazad. Za prebacivanje u položaj R, pritisnite [R] uz istovremeno pritiskanje pedale kočnice.

### N (prazan hod)

Kotači i mjenjač nisu blokirani. Vozilo će se slobodno pokrenuti na najmanjem nagibu ako parkirna kočnica ili papučica kočnice nije pritisnuta.

Za prebacivanje u položaj N, pritisnite [N] dok pritišćete pedalu kočnice.

Uvijek pritisnite pedalu kočnice kad prebacujete ručicu iz položaja N u neki drugi položaj.

Dok je mjenjač u položaju [N], ako vozač pokuša isključiti vozilo, mjenjač ostaje u položaju [N] i START/STOP prekidač prelazi u ACC status.

Za potpuno isključivanje vozila u ACC statusu, pritisnite START/STOP prekidač u ON status, pritisnite [P] na ručici mjenjača i pritisnite START/STOP prekidač koji će prijeći u OFF status.

Ako se vrata vozača otvore unutar 3 minute dok je START/STOP prekidač u ACC položaju i mjenjač je u položaju [N], vozilo se automatski isključuje (OFF) i mjenjač prebacuje u položaj P.

### D (vožnja)

To je normalan položaj vožnje unaprijed. Za prebacivanje u položaj D, pritisnite [D] uz istovremeno pritiskanje pedale kočnice.

### **Shift-lock sustav**

Za vašu sigurnost, automatski mjenjač ima sustav blokiranja koji sprečava prebacivanje mjenjača iz P (parkiranje) ili N (prazan hod) u R (hod unazad), osim ako je pritisnuta papučica kočnice.

Kako biste prebacili ručicu mjenjača iz P (parkiranje) ili N (prazan hod) u R (hod unazad):

1. Pritisnite i držite papučicu kočnice.
2. START/STOP prekidač prebacite u položaj ON ili pokrenite vozilo.
3. Pritisnite R ili D prekidač.

### **Obavijest**

**Zbog vlastite sigurnosti nije moguća promjena stupnja prijenosa dok je kabel za punjenje priključen na vozilo.**

### **Ako je akumulator (12 V) prazan**

Ako je akumulator prazan nije moguće biranje prijenosa.

Pokrenite vozilo posudbom struje (pogledajte posudbu struje u poglavlju 8) ili preporučujemo da se obratite ovlaštenom HYUNDAI trgovcu.

## P (parkiranje)

Uvijek se u potpunosti zaustavite prije prebacivanja u položaj P (parkiranje) i držite kočnicu pritisnutom. Uvijek provjerite da je ručica mjenjača u položaju P (parkiranje) i START/STOP prekidač prebacite u OFF status. Uzmite ključ sa sobom kad napuštate vozilo.

## Poruke na LCD zaslonu

### **Shifting conditions not met (promjena stupnja prijenosa nije moguća)**



Ova se poruka prikazuje (promjena stupnja prijenosa nije moguća):

1. Kad je brzina kretanja previsoka da bi omogućila promjenu stupnja prijenosa.  
Usporite prije promjene stupnja prijenosa.
2. Kad je vozilo u tzv. Utility modu.

### **Press brake pedal to change gear (pritisnite pedalu kočnice prije promjene stupnja prijenosa)**



Ova se poruka prikazuje (pritisnite pedalu kočnice prije promjene stupnja prijenosa) kad pedala kočnice nije pritisnuta da bi omogućila promjenu stupnja prijenosa. Pritisnite pedalu kočnice prije promjene stupnja prijenosa.

**Shift to P after stopping (zaustavite vozilo prije prebacivanja mjenjača u položaj P)**

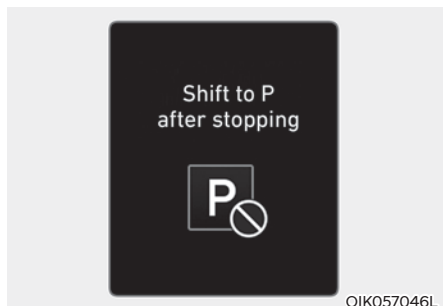

Ova se poruka (zaustavite vozilo prije prebacivanja mjenjača u položaj) prikazuje na LCD zaslonu ako se pokuša odabrati položaj P dok je vozilo u pokretu.

Zaustavite vozilo prije prebacivanja mjenjača u položaj P.

**NEUTRAL engaged (odabran položaj N)**

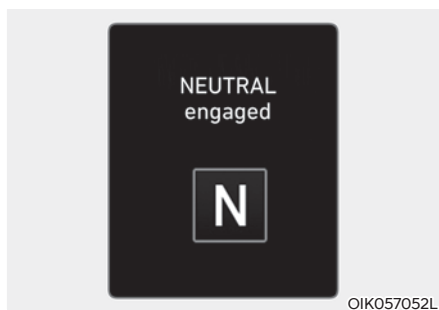

Ova se poruka (odabran položaj N) prikazuje na LCD zaslonu kad je odabran položaj N mjenjača.

**PARK engaged (odabran položaj P)**

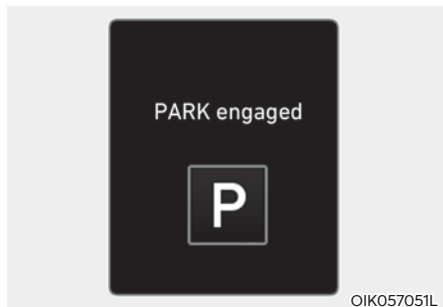

Ova se poruka (odabran položaj P) prikazuje na LCD zaslonu kad je odabran položaj P mjenjača.

***Gear already selected (stupanj prijenosa je već odabran)***



Ova se poruka (stupanj prijenosa je već odabran) prikazuje na LCD zaslonu kad je prekidač za odabir stupnja prijenosa pritisnut, a stupanj prijenosa je već odabran.

***PARK button error! Engage parking brake when parking vehicle (greška P prekidača! Uključite parkirnu kočnicu nakon parkiranja)***



Ova se poruka prikazuje kad odabir položaja P iz nekog razloga nije moguć. U tom slučaju preporučujemo da odmah i bez odgađanja posjetite ovlaštenog HYUNDAI trgovca.

***D button error! Shifting back to D not possible if gear changed or vehicle Off (greška D prekidača! Prebacivanje u položaj D nije moguće nakon odabira nečeg drugog ili gašenja)***



Ova se poruka prikazuje kad odabir položaja D iz nekog razloga nije moguć. Ako se ova poruka prikaže, ne prebacujte u drugi stupanj prijenosa ili isključujte motor za vrijeme vožnje. Ako vozač odabere položaje P/R/N ili isključi vozilo, naknadno biranje položaja D nije moguće.

**Check P button (provjerite prekidač P za odabir stupnja prijenosa)**



OOSEV058012L

Ova se poruka (provjerite prekidač P za odabir stupnja prijenosa) prikazuje na LCD zaslonu kad postoji problem s P prekidačem.

Preporučujemo da vozilo odmah provjeri ovlaštenu HYUNDAI trgovac.

**Check shift controls (provjerite prekidače za odabir stupnja prijenosa)**



OOSEV050010L

Ova se poruka (provjerite prekidače za odabir stupnja prijenosa) prikazuje na LCD zaslonu kad postoji problem s prekidačima za odabir stupnja prijenosa.

Preporučujemo da vozilo odmah provjeri ovlaštenu HYUNDAI trgovac.

**Shift button held down/Shift button is stuck (prekidač zaglavljen pritisnut)**

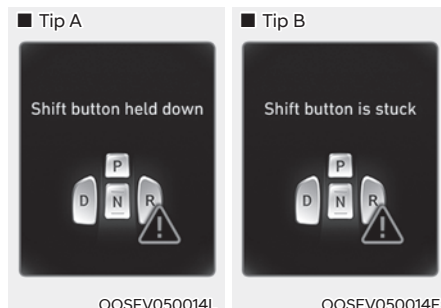

OOSEV050014L

OOSEV050014E

Ova se poruka (prekidač zaglavljen pritisnut) prikazuje na LCD zaslonu kad se prekidač za odabir stupnja prijenosa neprekidno drži ili je zaglavio.

Provjerite da nešto ne prekriva prekidač. Ako se problem ponavlja, neka vozilo odmah provjeri ovlaštenu HYUNDAI trgovac.



## Dobre vozačke navike

- Nikada nemojte pomicati ručicu mjenjača iz P (parkiranje) ili N (prazan hod) u bilo koji drugi položaj s pritisnutom papučicom gasa.
- Nikada nemojte pomicati ručicu mjenjača u P (parkiranje) kad je vozilo u pokretu.
- Vodite računa da je vozilo u potpunosti zaustavljeno prije nego što pokušate prebaciti u R (hod unazad) ili D (vožnja).
- Nikada nemojte izbaciti mjenjač iz brzine tijekom vožnje na nizbrdici. To može biti iznimno opasno. Tijekom vožnje vozilo uvijek držite u brzini.
- Nemojte 'sjediti' na kočnici. To može dovesti do pregrijavanja i kvara. Umjesto toga, kad vozite niz dugu nizbrdicu, usporite i prebacite u niži stupanj prijenosa. Kad to učinite, kočenje motora će pomoći pri usporavanju vozila.
- Uvijek koristite parkirnu kočnicu. Nemojte ovisiti o postavljanju mjenjača u P (parkiranje) kako biste spriječili pomicanje vozila.
- Budite iznimno oprezni tijekom vožnje na skliskoj površini. Budite posebno pažljivi pri kočenju, ubrzavanju ili prebacivanju brzina. Na skliskoj površini nagla promjena brzine vozila može uzrokovati gubitak prijanjanja pogonskih kotača i gubitak kontrole nad vozilom.
- Optimalne performanse i ekonomija se postižu nježnim pritiskanjem i otpuštanjem papučice gasa.



## UPOZORENJE

- **Uvijek se vežite! U sudaru, nevezani putnik će vjerojatnije biti znatno više ozlijeđen ili ubijen nego pravilno vezani putnik.**
- **Izbjegavajte velike brzine u zavojima ili skretanjima.**
- **Nemojte činiti nagle pokrete upravljačem, kao što su oštre promjene voznih traka ili brza, oštra skretanja.**
- **Rizik od prevrtanja se povećava ako izgubite kontrolu nad vozilom pri brzinama na autocesti.**
- **Gubitak nadzora se često dogodi ako dva ili više kotača izađu s kolnika i vozač učini pretjeran manevar upravljačem kako bi se vratio na cestu.**
- **U slučaju nenamjernog silaska s kolnika, nemojte naglo upravljati. Umjesto toga, usporite prije nego se vratite natrag u vozni trak.**
- **Nemojte prekoračiti propisana ograničenja brzine. HYUNDAI preporučuje da se uvijek pridržavate istaknutih ograničenja brzine.**

## PAPUČICE (REGENERATIVNO KOČENJE)

### Regenerativno kočenje (papučice)

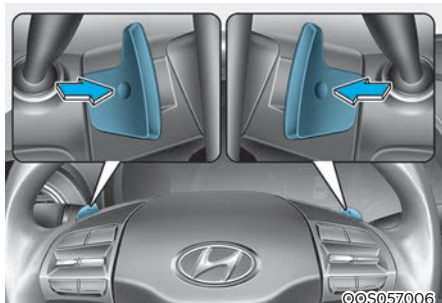

Papučice se koriste za odabir snage regenerativnog kočenja u stupnjevima od 0 do 3 tijekom kočenja ili usporavanja.

- Lijeva strana (⏪): pojačava regenerativno kočenje i usporavanje.
- Desna strana (⏩): smanjuje regenerativno kočenje i usporavanje.
- Povucite i držite lijevu papučicu dulje od 0.5 sekundi što uključuje funkciju Jedne pedale te pojačava učinak regenerativnog kočenja. U ovom je slučaju zaustavljanje vozila moguće povlačenjem papučice by keep on pulling the paddle shifter.

#### Na idućim stranama pogledajte 'Vožnju uz jednu pedalu'.

- Kad se aktivira sustav Smart rekuperacije povucite i držite papučice dulje od jedne sekunde za uključivanje i isključivanje regenerativnog kočenja. No, ništa se neće dogoditi ako sustav Smart rekuperacije nije aktiviran u korisničkim postavkama. Za uključivanje/isključivanje funkcije odaberite 'User settings → Convenience → Smart recuperation'.

#### Na idućim stranama pogledajte 'sustav Smart rekuperacije'.

### **i** Obavijest

Papučice ne rade kad:

- Se istovremeno povuku (⏪) i (⏩).
- Vozilo se usporava korištenjem nožne kočnice.
- Tempomat ili napredni tempomat su uključeni.

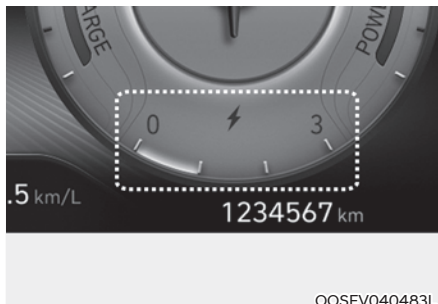

Odabran stupanj regeneracijskog kočenja se prikazuje na zaslону.

Ishodišne postavke regenerativnog kočenja i ostvarivog dosega razlikuju se u ovisnosti o odabranom Drive modu.

| Drive mod | Ishodišna postavka | Podesivi doseg |
|-----------|--------------------|----------------|
| ECO+      | 2                  | 0-3            |
| ECO       | 2                  | 0-3            |
| COMFORT   | 1                  | 0-3            |
| SPORT     | 1                  | 0-3            |

**Za više detalja pogledajte 'Integrirane modove vožnje u ovom poglavlju'.**

## Vožnja uz jednu pedal

Vozač može zaustaviti vozilo povlačenjem i držanjem lijeve pedale.

### Uvjeti rada

Sustav je spreman za rad kad su ispunjeni ovi uvjeti.

- Vrata vozača su zatvorena.
- Sigurnosni pojas vozača je vezan.

### Za rad:

- Povucite i držite pedal s lijeve strane za vrijeme vožnje bez korištenja motora (kotrljanje).
- Ako se vozilo kreće brže od 3 km/h otpuštanje pedale će vratiti vozilo na prethodno podešenu brzinu.
- Ako se vozilo kreće sporije od 3 km/h sustav zadržava nadzor nad vozilom iako je pedala otpuštena.
- Za vrijeme aktivacije 'Vožnje uz jednu pedal' vozač može upravljati točkom zaustavljanja vozila pomoću pedale gasa.

## Automatsko uključenje EPB

Nakon što je vozilo zaustavljeno pomoću 'Vožnje uz jednu pedal' EPB (električna parkirna kočnica) se automatski uključuje kad je bilo koji od ovih uvjeta ispunjen.

- Vrata vozača su otvorena.
- Sigurnosni pojas vozača nije vezan.
- Poklopac motora je otvoren.
- Poklopac prtljažnika je otvoren.
- Vozilo stoji dulje od 5 minuta.
- Rad sustava je ograničen zbog drugih razloga.



## UPOZORENJE

**Zaustavljanje vozila možda neće biti moguće zbog uvjeta u prometu. Vodite računa o uvjetima u prometu i kočite kad je potrebno.**

## SMART REKUPERACIJSKI SUSTAV (AKO JE OPREMLJEN SCC SUSTAVOM SMART TEMPOMATA)

Smart rekuperacijski sustav automatski upravlja regenerativnim kočenjem u skladu s uvjetima na cesti (nagib i gustoća prometa). Sistem svodi na najmanju moguću mjeru nepotrebno dodavanje gasa i kočenje te tako poboljšava doseg vozila tj. smanjuje utrošak energije i pomaže vozaču.

### Postavke sustava

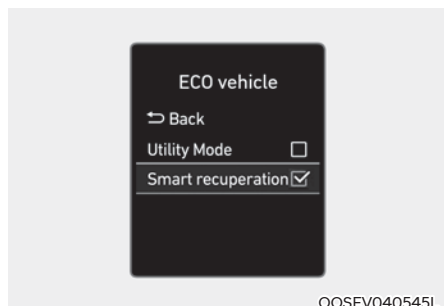

Smart rekuperacijski sustav je spreman za rad kad je:

Prekidač mjenjača u položaju P (Park) i odabrana je opcija 'User settings → ECO vehicle → Smart recuperation' u korisničkim postavkama.

Ova je postavka zadržana i nakon ponovnog starta vozila.

### Aktivacija Smart rekuperacijskog sustava

Kad se na instrument ploči prikazuje 'AUTO' za snagu regenerativnog kočenja, regenerativno kočenje se automatski nadzire kad je brzina vozila viša od 10 km/h i ispunjen je jedan od ovih preduvjeta.

- Mijenja se nagib ceste
- Udaljenost u odnosu na vozilo ispred se smanjuje ili povećava
- Brzina vozila ispred se smanjuje ili povećava



### UPOZORENJE

**Ako je brzina vozila niža od 10 km/h, Smart rekuperacijski sustav se isključuje. Vozač mora održavati brzinu kretanja vozila korištenjem pedale gasa ili kočnice, već prema uvjetima na prometnici i ispred vozila.**

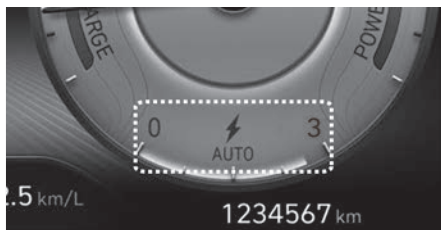

OOSEV040487L

Kad je sustav uključen iz korisničkih postavki, ali prednji radar ne prepoznaje vozilo ispred, 'AUTO' natpis se prikazuje u bijeloj boji.

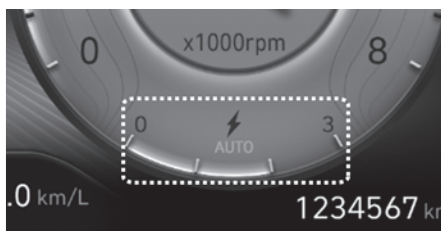

OOSEV040488L

Ako prednji radar prepozna vozilo ispred, 'AUTO' natpis se prikazuje u plavoj boji. Razina regenerativnog kočenja je automatski nadzirana u ovisnosti o uvjetima vožnje vozila ispred i odabranoj razini rekuperacije (prikazuju strelice).

No, trenutna razina regenerativnog kočenja se zadržava u postavkama sustava i ako vozač zakoči vozilo korištenjem nožne kočnice. Također, sistem se trenutno isključuje ako vozač pritisne pedalu gasa.



## UPOZORENJE

Smart rekuperacijski sustav koji automatski nadzire regenerativnu silu kočenja tijekom kotrljanja tj. vožnje po inerciji bez davanja gasa ili kočenja je samo dodatak za udobnost vozača. Sustav ne može u potpunosti zaustaviti vozilo ni izbjeći sve moguće sudare.

Upravljanje radom kočnica može biti nedovoljno u ovisnosti o brzini vozila ispred ako ono naglo zakoči, drugo vozilo se naglo ubaci ispred vas ili je strma nizbrdica.

**Uvijek vodite računa o uvjetima u prometu ispred vas i poduzmite potrebne korake kako biste spriječili nezgode koje se mogu dogoditi.**

## Smart rekuperacijski sustav se privremeno isključuje kad:

- Ručno isključivanje  
Povlačenje i držanje desne pedale iza upravljača dulje od 1 sekunde. Smart rekuperacijski sustav se privremeno isključuje i AUTO indikator na instrument ploči se gasi.
- Automatsko isključivanje
  - Vozilo je prebačeno u položaj N (prazan hod), R (hod unazad) ili P (park).
  - Tempomat (uključujući smart tempomat) je uključen.
  - ESC ili ABS sustavi su aktivni.



## UPOZORENJE

Ako se smart rekuperacijski sustav automatski isključio, održavajte brzinu vozila pomoću pedale gasa ili kočnice, već prema uvjetima prometovanja oko vas.

## Nastavak rada smart rekuperacijskog sustava

Za ponovnu aktivaciju, tj. nastavak rada smart rekuperacijskog sustava povucite i držite dulje od 1 sekunde desnu pedalu iza upravljača. Indikator AUTO će se pojaviti na instrument ploči.

## Isključivanje smart rekuperacijskog sustava

Za isključivanje sustava prebacite mjenjač u položaj P (park) i u korisničkim postavkama odaberite 'User settings → ECO vehicle → Smart recuperation'.

## Prednji radar (senzor udaljenosti između vozila)

Kako bi smart rekuperacijski sustav ispravno radio, senzor mora biti čist od svih prljavština, nakupina snijega, leda ili drugih tvari. Strane tvari (snijeg, led, prljavština i ostale nakupine) mogu negativno utjecati na osjet senzora. Ako se to dogodi, sustav se može privremeno isključiti.



## OPREZ

- Nemojte ugrađivati nikakve dodatke poput dodatnih nosača registarskih pločica ili naljepnica u područje senzora. Također, nemojte mijenjati odbojnik drugačijim. Sve to može utjecati na efikasnost senzora.
- Senzor/odbojnik uvijek moraju biti čisti od prljavština.
- Za pranje vozila koristite samo meke krpe. Također, nemojte mlaz vode pod visokim tlakom usmjeravati izravno u senzor na odbojniku.
- Pazite da ne udarite područje senzora. Ako se senzor izbije iz ležišta možda neće raditi ispravno iako na LCD zaslonu neće pokazati nikakvu poruku upozorenja. U ovom slučaju preporučujemo da se obratite za pomoć ovlaštenom HYUNDAI trgovcu.

- Ako prednji odbojnik u području senzora bude oštećen, smart rekuperacijski sustav možda neće raditi ispravno. U ovom slučaju preporučujemo da se obratite za pomoć ovlaštenom HYUNDAI trgovcu.
- Koristite samo originalni HYUNDAI poklopac senzora. Nemojte lakirati poklopac senzora.

## Neispravnost sustava

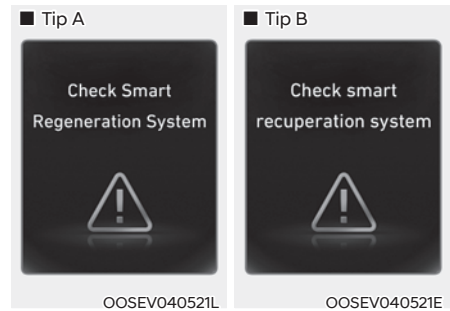

### Check smart recuperation system (provjerite smart rekuperacijski sustav)

Ova se poruka (provjerite smart rekuperacijski sustav) prikazuje kad sustav ne radi kako bi trebao. Sustav će se isključiti i AUTO indikator na instrument ploči se gasi te će umjesto toga prikazivati razinu regenerativnog kočenja. Kako bi smart rekuperacijski sustav ispravno radio, senzor mora biti čist od svih prljavština, nakupina snijega, leda ili drugih tvari. Strane tvari (snijeg, led, prljavština i ostale nakupine) mogu negativno utjecati na osjet senzora; očistite senzor od svih nečistoća.

Ako ni nakon čišćenja senzora sustav ne radi kako bi trebao, preporučujemo da posjetite ovlaštenog HYUNDAI trgovca koji će pregledati sustav.

### Ograničenja sustava

Smart rekuperacijski sustav možda neće raditi kako treba u određenim situacijama kad su uvjeti vožnje izvan osjetilnog dosega prednjeg senzora.

Vozač mora u takvim trenucima biti izuzetno pažljiv kad sustav ne radi kako bi trebao ili se aktivira slučajno.

### U zavojima

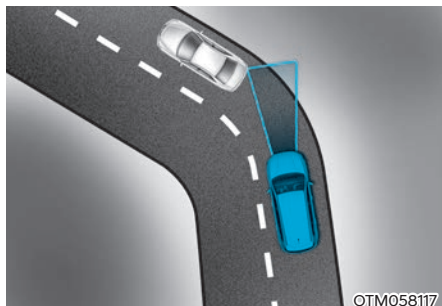

Dok se vozilo kotrlja u zavojima, sustav možda neće zamijetiti vozilo ispred te će sustav smanjiti razinu regenerativnog kočenja što izaziva osjećaj kao da vozilo ubrzava.

Također, ako vozilo iznenada zamijeti drugo vozilo ispred, automatski će povećati razinu regenerativnog kočenja što će izazvati osjećaj kočenja.

Vozač mora uvijek održavati sigurnu udaljenost dovoljnu za zaustavljanje i ako je potrebno pomoću nožne kočnice smanjiti brzinu.



Brzina vozila može se smanjiti zbog drugog vozila i traku do vas. Dodajte gas i ubrzajte ako je potrebno. Provjerite uvjete na cesti kako bi se uvjerali da je korištenje Smart rekuperacijskog sustava sigurno i moguće.

### Na nagibima

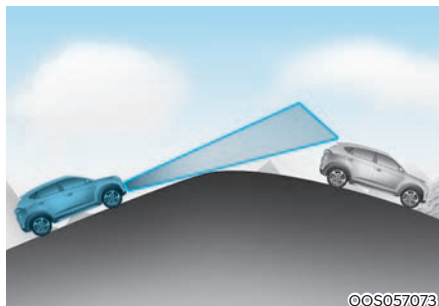

Dok se vozilo kotrlja na nagibima, sustav možda neće zamijetiti vozilo ispred te će sustav smanjiti razinu regenerativnog kočenja što izaziva osjećaj kao da vozilo ubrzava.

Također, ako vozilo iznenada zamijeti drugo vozilo ispred, automatski će povećati razinu regenerativnog kočenja što će izazvati osjećaj kočenja.

Vozač mora uvijek održavati sigurnu udaljenost dovoljnu za zaustavljanje i ako je potrebno pomoću nožne kočnice smanjiti brzinu.



### Promjena traka

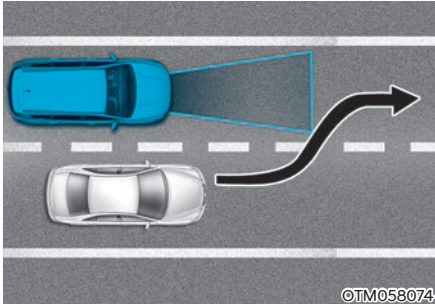

©TM058074

- Iako vozilo koje vozi u prometnom traku do vas skrene u vaš prometni trak, možda neće biti 'zapaženo' od senzora sustava dok ne uđe u područje prepoznavanja.
- Posebno ako se vozilo do vas naglo prestroji ispred vas veća je vjerojatnost da ga radar sustava neće prepoznati. Uvijek pažljivo vozite.

### Prepoznavanje vozila

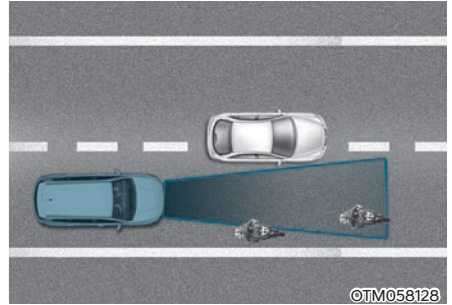

©TM058128

Neka vozila u traku do vas senzor ne može prepoznati:

- Uska vozila kao motocikle ili bicikle
- Nesimetrična vozila koja su naglašeno izvedena u jednu stranu
- Vrlo spora vozila ili vozila koja naglo koč
- Zaustavljena vozila (kad vozilo ispred vas ode, sustav možda neće prepoznati drugo zaustavljeno vozilo)
- Vozila s niskom siluetom poput prikolica bez nadgradnje koje su prazne

Vozilo ispred neće biti ispravno prepoznato, ako se dogodi nešto od sljedećeg:

- Vozilo je pretovareno straga i zato mu prednji kraj 'gleda' u vis
- Koristi se upravljački obruč
- Za vrijeme vožnje uz rub prometnog traka
- Za vrijeme vožnje uskim prometnicama ili po zavojima.
- Kočite ili dodajte gas prema potrebi.



## UPOZORENJE

Pretpostavke za korištenje smart rekuperacijskog sustava:

- Ako je potrebno naglo zaustavljanje, morate zakočiti.
- Održavajte sigurnosni razmak u odnosu na vozilo ispred. Ako se ne održava potreban razmak, može se dogoditi ozbiljan sudar.
- Uvijek održavajte dovoljan razmak koji jamči sigurno zaustavljanje i kočite prema potrebi.
- Smart rekuperacijski sustav ne može detektirati zaustavljena vozila, pješake ili vozila koja vam dolaze u susret. Uvijek pazite na uvjete u prometu i budite pripralni na neočekivane situacije.
- Ako vozilo ispred vas često mijenja prometni trak, sustav može biti spor u odzivu ili reagirati na vozilo koje se zapravo nalazi u traku do vas. Uvijek pazite na uvjete u prometu i budite pripralni na neočekivane situacije.
- Smart rekuperacijski sustav možda neće ispravno protumačiti kompleksne prometne situacije i neće dobro nadzirati brzinu vozila.

## OPASKA

Smart rekuperacijski sustav možda se privremeno isključi ili ne radi kako bi trebao zbog:

- Električnih smetnji
- Modifikacije ovjesa
- Razlike u stupnju istrošenosti, prljanjanja ili tlaku guma.
- Ugradnje različitih tipova guma.

## KOČNIČKI SUSTAV

### Servo kočnice

Vaše vozilo je opremljeno servo kočnicama s automatskim samopodešavanjem tijekom normalnog korištenja.

U slučaju da servo pomoć za kočnice izgubi snagu zbog ugašenog servo motora (vozilo nije spremno za vožnju "🚗") ili nekog drugog razloga, još uvijek možete zaustaviti Vaše vozilo primjenom veće sile nego inače na papučici kočnice. Zauzastavni put će, međutim, biti duži nego sa servo kočnicama.

Kad vozilo nije spremno za vožnju "🚗" servomotor ne radi, rezervna snaga kočnica djelomično je potrošena svaki put kad se papučica kočnice pritisne. Nemojte pumpati papučicu kočnice kad je prekinuta servo pomoć.

Pumpajte papučicu kočnice samo kad je to potrebno za održavanje kontrole nad vozilom na skliskim površinama.



### UPOZORENJE

- **Nemojte voziti s nogom oslonjenom o papučicu kočnice. To će stvoriti abnormalno visoke temperature kočnica, prekomjerno trošenje kočionih obloga i pločica, te povećati zaustavni put.**
- **Kad vozite dugom ili strmom nizbrdicom, koristite papučice regenerativnog kočenja i izbjegavajte kontinuiranu upotrebu kočnica. Kontinuirana primjena kočnica će uzrokovati pregrijavanje kočnica i može dovesti do privremenog gubitka performansi kočenja.**
- **Mokre kočnice mogu smanjiti sposobnost vozila za sigurno usporavanje; vozilo također može vući u jednu stranu tijekom kočenja. Lagano pritiskanje kočnica će pokazati jesu li su pogodne na taj način. Uvijek testirajte kočnice na ovaj način nakon vožnje kroz duboku vodu. Za sušenje kočnica, lagano dodirnite papučicu kočnice dok održavate sigurnu brzinu sve dok se performanse kočnica ne vrate u normalu.**

### OPASKA

- **Nemojte stalno pritiskati pedalu kočnice ako nije upaljen "🚗" indikator. Možete isprazniti bateriju.**
- **Tijekom kočenja se može začuti zvuk i osjetiti lagano podrhtavanje. To je normalna pojava.**
- **U ovim slučajevima može se začuti buka pumpe serva i mogu se pojaviti blage vibracije.**
  - Kad je pedala naglo pritisnuta
  - Kad je pedala u kratkom vremenskom periodu uzastopce pritisnuta nekoliko puta
  - Ako se tijekom kočenja aktivira ABS sustav.

### Indikator istrošenosti diskova kočnica

Kad su kočione pločice istrošene i potrebne su nove, čut ćete visoki zvuk upozorenja s Vaših prednjih ili stražnjih kočnica. Možda ćete čuti taj zvuk povremeno ili se možda javi kad god pritisnete papučicu kočnice.

Molimo da imate na umu da neki uvjeti vožnje ili klimatski uvjeti mogu uzrokovati cviljenje kočnica kad prvotno pritisnete papučicu kočnice. Ovo je normalno i ne ukazuje na problem s Vašim kočnicama.

### OPASKA

**To avoid costly brake repairs, do not continue to drive with worn brake pads.**



### Obavijest

**Kako biste izbjegli skupe popravke kočnica, nemojte voziti s istrošenim kočionim pločicama.**

## Električna parkirna kočnica (EPB)

### Primjena parkirne kočnice



Za primjenu električne parkirne kočnice (EPB):

1. Pritisnite papučicu kočnice.
2. Povucite EPB prekidač prema gore.

Provjerite je li se upalilo svjetlo upozorenja.

Ako je AUTO HOLD opcija uključena, EPB se automatski uključuje kad je vozilo isključeno.

No, ako je AUTO HOLD isključen kad je vozilo isključeno, EPB se neće uključiti.



### UPOZORENJE

**Korištenje parkirne kočnice dok se vozilo kreće pri normalnim brzinama može uzrokovati nagli gubitak kontrole nad vozilom i oštećenje kočnica. Ako morate koristiti parkirnu kočnicu za zaustavljanje vozila, budite vrlo oprezni prilikom primjenjivanja kočnice.**

## Otpuštanje parkirne kočnice



Za otpuštanje električne parkirne kočnice (EPB) pritisnite prekidač EPB-a uz ove preduvjete:

- START/STOP prekidač je u ON položaju.
- Pritisnuta je pedala kočnice.
- Protisnite EPB prekidač.

Provjerite da se ugasio svjetlo upozorenja EPB-a.

**Za automatsko otpuštanje električne parkirne kočnice (EPB):**

- Ručica mjenjača u P (parkiranje)  
S vozilom u modu spremnom za vožnju (🚗) pritisnite papučicu kočnice i prebacite iz P (parkiranje) u R (hod unazad) ili D (vožnja).
- Ručica mjenjača u N (prazan hod)  
S vozilom u modu spremnom za vožnju (🚗) pritisnite papučicu kočnice i prebacite iz N (prazan hod) u R (hod unazad) ili D (vožnja).

- Pod ovim uvjetima
1. Zavežite vozačev sigurnosni pojas. Zatvorite vozačeva vrata, poklopac motora i vrata/poklopac prtljažnika.
  2. Pritisnite papučicu gasa dok je ručica mjenjača u R (hod unazad), D (vožnja) ili u ručnom modu, a vozilo je spremno za vožnju (🚗).

Provjerite da se ugasio svjetlo upozorenja EPB-a.

## **i** Obavijest

- **Za Vašu sigurnost, možete primijeniti EPB iako je START/STOP tipka u položaju OFF, no ne možete ju otpustiti.**
- **Za Vašu sigurnost, pritisnite papučicu kočnice i otpustite parkirnu kočnicu ručno s EPB prekidačem kad vozite nizbrdo ili kad vozite unazad.**

## **OPASKA**

- **Ako je svjetlo upozorenja parkirne kočnice još uvijek upaljeno iako je EPB prekidač otpušten, preporučujemo da sustav provjeri ovlašteni HYUNDAI trgovac.**
- **Nemojte voziti Vaše vozilo s primijenjenim EPB-om. To može uzrokovati pretjerano trošenje kočionih pločica i kočionih diskova.**

EPB (električna parkirna kočnica) može se automatski primijeniti kad:

- Zatraženo je od drugih sustava.
- Vozilo se isključi, a AUTO HOLD funkcija je uključena.

## Poruke upozorenja



**Za otpuštanje EPB vežite sigurnosni pojas, zatvorite vrata i poklopcе motora i prtljažnika**

- Ako pokušate krenuti pritiskanjem papučice gasa s primijenjenim EPB-om, ali ne otpusti se automatski, upozorenje će se oglasiti i poruka će se pojaviti.
- Ako vozačev sigurnosni pojas nije vezan i poklopac motora ili vrata/poklopac prtljažnika je otvoren, upozorenje će se oglasiti i poruka će se pojaviti.
- Ako je mjenjač u položaju D, poklopac motora je otvoren i pokušate isključiti EPB.
- Ako je mjenjač u položaju R, poklopac prtljažnika je otvoren i pokušate isključiti EPB.
- Ako postoji problem s vozilom, upozorenje se može oglasiti i poruka se može pojaviti.

## **!** UPOZORENJE

- **Kako biste spriječili slučajno pokretanje dok vozilo stoji i napuštate ga, nemojte koristiti samo mjenjač u položaju P umjesto parkirne kočnice. Postavite parkirnu kočnicu i uvjerite se da je ručica mjenjača sigurno postavljena u P (parkiranje).**
- **Nikada nemojte dopustiti osobama koje nisu upoznate s vozilom da diraju parkirnu kočnicu. Ako se parkirna kočnica slučajno otpusti, može doći do ozbiljnih ozljeda.**

- Sva vozila bi uvijek trebala imati parkirnu kočnicu primijenjenu dok su parkirana kako bi se izbjeglo nepredviđeno pomicanje vozila koje može ozlijediti putnike ili pješake.

### OPASKA

- Klik zvuk može se čuti dok se aktivira ili otpušta EPB, ali ovi su uvjeti normalni i ukazuju da EPB pravilno funkcionira.
- Kad ostavljate ključ nekome tko nije upoznat s vozilom, vodite računa da njega/nju informirate kako radi EPB.
- EPB se može pokvariti ako vozite s primijenjenim EPB-om. Obloga će se ubrzano trošiti i kočnice će se pregrijati. Isključite EPB prije kretanja i provjerite je li ugašen indikator uključenosti.
- Ako je EPB uključena, nemojte davati gas. Ako date gas uz uključenu EPB, oglasit će se zvučno upozorenje i prikazati poruka upozorenja. Moguće je oštećenje kočnica.

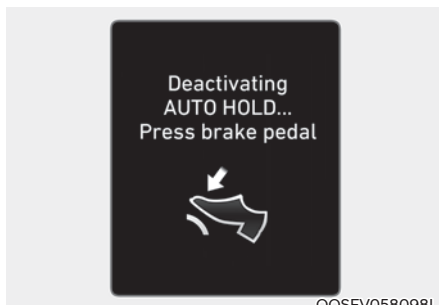

OOSEV058098L

**Deactivating AUTO HOLD... Press brake pedal (Deaktivacija AUTO HOLD funkcije, pritisnite pedalu kočnice)**

Kad promjena iz Auto Hold u EPB ne radi pravilno, upozorenje će se oglasiti i poruka će se pojaviti.

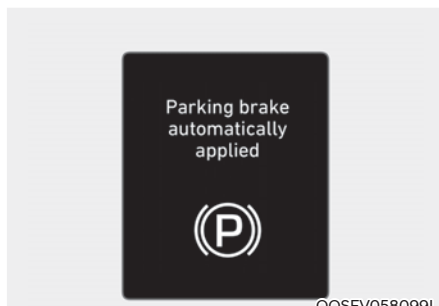

OOSEV058099L

**Parking brake automatically applied (Parkirna kočnica je automatski uključen)**

Ako je EPB primijenjen dok je Auto Hold aktiviran, upozorenje će se oglasiti i poruka će se pojaviti.

### Indikator kvara EPB sustava

## EPB

Ovo svjetlo upozorenja svijetli ako se START/STOP tipka motora promijeni u položaj ON i gasi se za otprilike 3 sekunde ako sustav radi normalno.

Ako indikator kvara EPB sustava ostaje upaljen, upali se tijekom vožnje, ili se ne upali kad je START/STOP prekidač ili START/STOP tipka motora promijenjena u položaj ON, ovo ukazuje da se EPB možda pokvario.

Ako se ovo dogodi, preporučujemo da sustav provjeri ovlašteni HYUNDAI trgovac.

Indikator kvara EPB sustava može svijetliti kad se upali ESC indikator kao znak da ESC ne radi pravilno, ali to ne ukazuje i na kvar EPB sustava.

### OPASKA

- **Svjetlo upozorenja EPB-a može svijetliti ako EPB prekidač ne radi normalno. Isključite vozilo i ponovno ga pokrenite nakon nekoliko minuta. Svjetlo upozorenja će se ugasi i EPB prekidač će raditi normalno. Međutim, ako je EPB svjetlo upozorenja još uvijek upaljeno, preporučujemo da sustav provjeri ovlašteni HYUNDAI trgovac.**
- **Ako svjetlo upozorenja parkirne kočnice ne svijetli ili trepće iako je EPB prekidač povučen prema gore, EPB nije primijenjen.**
- **Ako svjetlo upozorenja parkirne kočnice trepće kad je svjetlo upozorenja EPB-a upaljeno, pritisnite prekidač, zatim ga povucite prema gore. Još jedanput ga pritisnite nazad u početni položaj i povucite prema gore. Ako se svjetlo upozorenja EPB-a ne ugasi, preporučujemo da sustav provjeri ovlašteni HYUNDAI trgovac.**

### Parking brake warning light



Provjerite ispravnost svjetla upozorenja parkirne kočnice prebacivanjem START/STOP prekidača u položaj ON (☞ je isključen).

Ovo se svjetlo pali kad je START/STOP prekidač ili u START ili ON položaju.

Prije vožnje, provjerite je li parkirna kočnica otpuštena i svjetlo upozorenja isključeno.

Ako je svjetlo upozorenja parkirne kočnice ostalo uključeno nakon što je parkirna kočnica isključena, a vozilo je spremno za vožnju (☞), možda postoji neispravnost u sustavu kočnica. Potrebna je hitna provjera sustava.

Ako je ikako moguće, suzdržite se od korištenja vozila odmah. Ako to nije moguće, budite iznimno oprezni i vozite samo dok ne dođete do sigurne lokacije.

### Kočenje u nuždi

Ako postoji problem s papučicom kočnice tijekom vožnje, kočenje u nuždi je moguće povlačenjem prema gore i zadržavanjem EPB prekidača. Kočenje je moguće samo dok držite EPB prekidač.

### UPOZORENJE

Nemojte koristiti parkirnu kočnicu dok je vozilo u pokretu osim u hitnoj situaciji. To može izazvati oštećenje kočnica, ali i izazvati nesreću.

### Obavijest

Tijekom kočenja u nuždi s EPB-om, svjetlo upozorenja parkirne kočnice će svijetliti kao znak da sustav radi.

### OPASKA

Ako stalno primjećujete buku ili miris paljenja kad je EPB korištena za kočenje u nuždi, preporučujemo da sustav provjeri ovlašteni HYUNDAI trgovac.

### Kad se električna parkirna kočnica (EPB) ne otpusti

Ako se EPB ne otpusti normalno, preporučujemo da kontaktirate ovlaštenog HYUNDAI trgovca, vučnom službom odvezete vozilo i provjerite sustav.

### Auto Hold

Auto Hold zadržava vozilo u mirovanju iako papučica kočnice nije pritisnuta nakon što vozač u potpunosti zaustavi vozilo pritiskanjem papučice kočnice.

### Uključivanje:

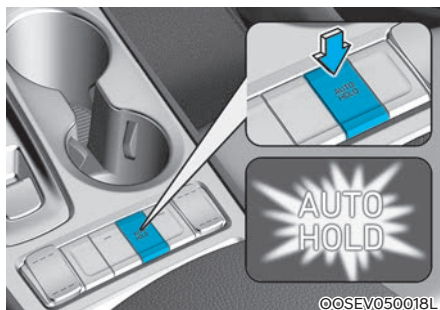

1. S vozačevim vratima, poklopcem motora i vratima/poklopcem prtljažnika zatvorenima, zavežite vozačev sigurnosni pojas ili pritisnite papučicu kočnice i zatim pritisnite [Auto Hold] prekidač. Bijeli AUTO HOLD indikator će se upaliti i sustav će biti u položaju pripravnosti.





©SEV050019L

2. Kad vozilo zaustavite u potpunosti pritiskanjem papučice kočnice, AUTO HOLD indikator mijenja boju iz bijele u zelenu.
3. Vozilo će ostati u mirovanju čak i ako otpustite papučicu kočnice.
4. Ako je EPB primijenjen, Auto Hold će se otpustiti.

### Otpuštanje:

- Ako pritisnete papučicu gasa s ručicom mjenjača u R (hod unazad), D (vožnja) ili sportskom modu, Auto Hold će se automatski otpustiti i vozilo će se pokrenuti. Indikator mijenja boju iz zelene u bijelu.
- Ako je vozilo pokrenuto pomoću tempomata (RES+ ili SET-) dok su Auto Hold i tempomat uključeni, Auto Hold će biti isključen bez obzira na položaj pedale gasa. Indikator mijenja boju iz zelene u bijelu (ako je vozilo opremljeno tempomatom).



### UPOZORENJE

Kad se odvezete iz Auto Hold položaja pritiskanjem papučice gasa, uvijek provjerite okolno područje u blizini Vašeg vozila.

Polako pritisnite papučicu gasa za uglađeno kretanje.

### Poništavanje:

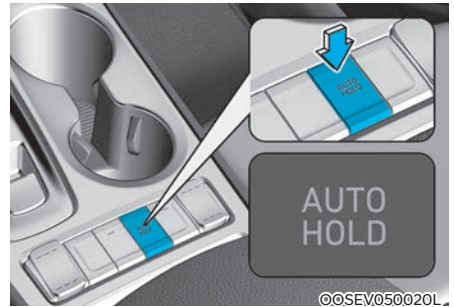

©SEV050020L

1. Pritisnite pedalu kočnice.
  2. Za poništavanje Auto Hold funkcije, pritisnite Auto Hold prekidač.
- AUTO HOLD indikator će se ugasi.



### UPOZORENJE

Kako biste spriječili neočekivano i naglo pomicanje vozila, **UVIJEK pritisnite pedalu kočnice kako biste isključili AUTO HOLD prije:**

- Vožnje nizbrdo.
- Vožnje unazad.
- Parkiranja vozila.

## **i** Obavijest

- Auto Hold ne radi kad:
    - Vozačev sigurnosni pojas je odvezan i vozačka vrata su otvorena.
    - Poklopac motora je otvoren.
    - Vrata/poklopac prtljažnika je otvoren.
    - Ručica mjenjača je u P (parkiranje).
    - EPB je primijenjen.
  - Za Vašu sigurnost, Auto Hold se automatski prebacuje u EPB u sljedećim slučajevima:
    - Vozačev sigurnosni pojas je odvezan i vozačka vrata su otvorena.
    - Poklopac motora je otvoren.
    - Vrata/poklopac prtljažnika je otvoren.
    - Vozilo je u mirovanju više od 10 minuta.
    - Vozilo je u mirovanju na strmom nagibu.
    - Vozilo se pomaknulo nekoliko puta.
- U ovim slučajevima, pali se svjetlo upozorenja kočnica, AUTO HOLD indikator mijenja boju iz zelene u bijelu, upozorenje se oglašava i poruka će se pojaviti kao znak da je EPB automatski aktiviran. Prije nastavka vožnje, pritisnite papučicu kočnice, provjerite okolno područje u blizini Vašeg vozila i ručno otpustite parkirnu kočnicu EPB prekidačem.
- Dok Auto Hold radi, možda čujete mehanički zvuk. Međutim, to je normalna pojava.

### **OPASKA**

Ako se upali žuto svjetlo AUTO HOLD indikatora, Auto Hold ne radi pravilno. Preporučujemo da kontaktirate ovlaštenog HYUNDAI trgovca.

## **!** UPOZORENJE

- Pritisnite papučicu gasa sporo kad pokrećete vozilo.
- Za Vašu sigurnost, poništite Auto Hold kad vozite nizbrdo ili vozite unazad ili parkirate vozilo.

### **OPASKA**

Ako postoji kvar sustava prepoznavanja otvorenih vozačkih vrata, poklopca motora ili vrata/poklopca prtljažnika, Auto Hold možda neće raditi pravilno.

Preporučujemo da kontaktirate ovlaštenog HYUNDAI trgovca.

### **Poruke upozorenja**

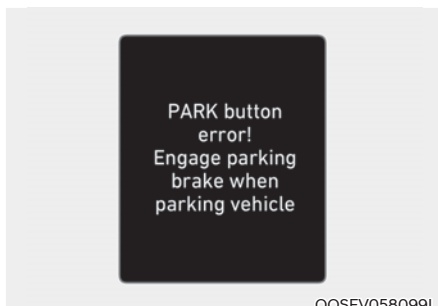

Parking brake automatically applied (Parkirna kočnica je automatski uključena)

Ako je EPB primijenjen dok je Auto Hold aktiviran, upozorenje će se oglasiti i poruka će se pojaviti.

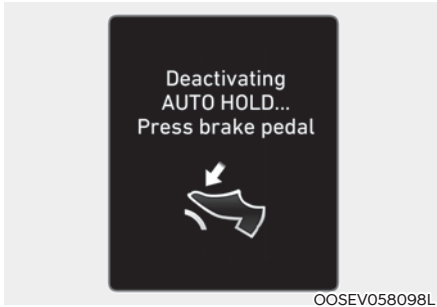

O0SEV058098L

**Deactivating AUTO HOLD... Press brake pedal (AUTO HOLD se isključuje, pritisnite pedalu kočnice)**

Ako prelaz iz Auto Hold funkcije u EPB ne radi ispravno, oglasit će se upozorenje i pojavit će se poruka.

Ako se pojavi ova poruka, Auto Hold i EPB možda neće raditi. Radi vlastite sigurnosti pritisnite pedalu kočnice.

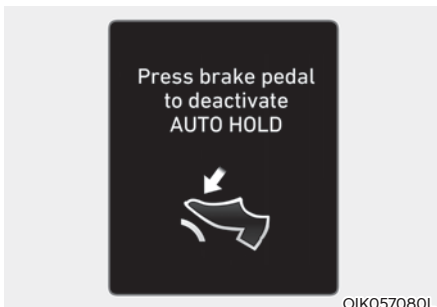

OIK057080L

**Press brake pedal to deactivate AUTO HOLD (Pritisnite pedalu kočnice za deaktivaciju AUTO HOLD)**

Ako niste pritisnuli pedalu kočnice kad ste isključili Auto Hold pritiskom na [AUTO HOLD], oglasit će se upozorenje i pojavit će se poruka.



O0SEV058076L

**AUTO HOLD conditions not met. Close door, hood and tailgate (AUTO HOLD uvjeti za rad nisu ispunjeni. Zatvorite vrata i poklopce)**

Ako pritisnete [AUTO HOLD] prekidač, a vrata ili poklopci motora/prtljažnika nisu zatvoreni, ili vozač nije vezan sigurnosnim pojasem, oglasit će se upozorenje i pojavit će se poruka na LCD zaslonu. Nakon što se ste zatvorili vrata i poklopce, te se vezali, pritisnite [AUTO HOLD] prekidač.

## Sustav protiv blokiranja kotača (ABS)



### UPOZORENJE

**Sustav protiv blokiranja kotača (ABS) ili elektronički sustav kontrole stabilnosti (ESC) neće spriječiti nesreće uslijed nepravilnih ili opasnih vozačkih manevara. Iako je kontrola vozila poboljšana tijekom naglog kočenja, uvijek održavajte sigurnu udaljenost između Vas i predmeta ispred. Brzina vozila mora uvijek biti smanjena tijekom ekstremnih cestovnih uvjeta.**

**Zaustavni put vozila opremljenih s ABS ili ESC sustavima može biti dulji od onih bez tih sustava u sljedećim uvjetima na cesti.**

**Vozite Vaše vozilo manjom brzinom u sljedećim uvjetima:**

- Neravne, makadamom ili snijegom prekrivene ceste.
- Kad su na gumama lanci za snijeg.
- Na cestama čija je površina ispucana ili prekrivena rupama ili ima različitu visinu površine.

**Sigurnosne značajke ABS-om (ili ESC-om) opremljenih vozila nemojte testirati vožnjom pri visokim brzinama ili kroz zavoje. To može ugroziti Vašu sigurnost ili ostalih sudionika u prometu.**

ABS kontinuirano prati brzinu kotača. Ako će kotači blokirati, ABS sustav učestalo modulira hidraulički tlak u kočnicama na kotačima te zadržava upravljivost tijekom naglih kočenja.

### **Korištenje ABS-a**

Kako biste izvukli maksimalnu korist od Vašeg ABS-a u hitnoj situaciji, ne pokušavajte modulirati tlak kočnica i nemojte pumpati kočnice. Pritisnite papučicu kočnice što jače ili najjače što to situacija dozvoljava i dozvolite ABS sustavu da kontrolira silu kočenja koja se dovodi u kočnice.

Kad koristite kočnice u uvjetima koji bi mogli blokirati kotače, možete začuti tik-tak zvuk iz kočnica, ili osjetiti vibracije u papučici kočnice. To je normalno i znači da je Vaš ABS sustav aktivan.

Čak i sa sustavom protiv blokiranja kotača, Vaše vozilo treba dovoljan zaustavni put. Uvijek održavajte sigurnu udaljenost od vozila ispred Vas.

Uvijek usporite prije zavoja. Sustav protiv blokiranja kotača ne može spriječiti nesreće koje su posljedica prevelike brzine. Prilagodite brzinu uvjetima na cesti.

Nikada nemojte voziti prebrzo za uvjete na cesti ili prebrzo ulaziti u zavoje. Sustav protiv blokiranja kotača (ABS) neće spriječiti nesreće. Prevelika brzina u zavojima, nagli manevri i akvaplaning na mokrim površinama mogu rezultirati ozbiljnim nesrećama. Samo siguran i oprezan vozač može spriječiti nesreće izbjegavajući manevre koji mogu dovesti do gubitka trakcije vozila. Čak i s ugrađenim ABS sustavom, uvijek pratite sve uobičajene mjere opreza za vožnju - uključujući brzinu prilagođenu uvjetima vožnje.

Na neravnim ili mekim cestovnim površinama, rad sustava protiv blokiranja kotača može dovesti do duljeg zaustavnog puta nego kod vozila opremljenih konvencionalnim sustavom kočenja.

Ako je svjetlo upozorenja ABS sustava (Ⓜ) upaljeno i ostaje upaljeno, možda imate problem s ABS-om. U ovom slučaju, međutim, Vaše će obične kočnice raditi normalno.

Svjetlo upozorenja ABS sustava će svijetliti otprilike 3 sekunde nakon što je START/STOP prekidač u ON. U tom periodu, ABS obavi autodijagnozu i svjetlo će se ugasiti ako je sve normalno. Ako svjetlo ostaje upaljeno, možda imate problem s ABS-om. Preporučujemo da kontaktirate ovlaštenog HYUNDAI trgovca.

## UPOZORENJE

Ako je svjetlo upozorenja ABS sustava (  ) upaljeno i ostaje upaljeno, možda imate problem s ABS-om. U ovom slučaju, međutim, Vaše će obične kočnice raditi normalno. Kako biste smanjili rizik od ozljede uslijed kvara ABS-a, preporučujemo da kontaktirate ovlaštenog HYUNDAI trgovca.

## **OPASKA**

Kad vozite po iznimno skliskoj podlozi, kao što je zaleđena cesta, a kontinuirano primjenjujete kočnice, ABS će biti stalno aktivan i svjetlo upozorenja ABS sustava (  ) može se upaliti. Maknite Vaše vozilo na sigurno mjesto i isključite vozilo .

Ponovno pokrenite vozilo. Ako je svjetlo upozorenja ABS-a ugašeno, ABS sustav radi normalno. U suprotnom, možda imate problem s ABS-om. Preporučujemo da kontaktirate ovlaštenog HYUNDAI trgovca.

## Obavijest

Kad pokrećete vozilo kablovima zbog ispražnjenog akumulatora svjetlo upozorenja ABS-a (  ) možda se uključi u isto vrijeme. To se događa zbog niskog napona akumulatora. To ne znači da je Vaš ABS pokvaren.

Napunite akumulator prije vožnje.

## Elektronička kontrola stabilnosti (ESC)

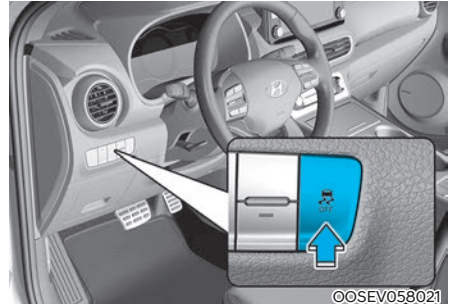

Elektronička kontrola stabilnosti (ESC) je sustav koji pomaže stabilizirati vozilo u zavojima.

ESC provjerava kamo upravljate i kamo vozilo zapravo ide. Selektivnim kočenjem pojedinačnih kotača vozila i upravljanjem radom motora ESC pomaže vozaču u održavanju vozila na željenoj putanji.

## UPOZORENJE

Nikada nemojte voziti prebrzo za uvjete na cesti ili prebrzo ulaziti u zavoje. Elektronička kontrola stabilnosti (ESC) neće spriječiti nesreće. Prevelika brzina u zavojima, nagli manevri i akvaplaning na mokrim površinama mogu rezultirati ozbiljnim nesrećama.

## Rad ESC sustava

### Uvjeti uključenog ESC sustava

Kad je START/STOP prekidač u ON, svjetla ESC i ESC OFF indikatora svijetle otprilike 3 sekunde, zatim je ESC uključen.

### Kad radi



Kad ESC radi, svjetlo ESC indikatora trepće.

- Kad elektronička kontrola stabilnosti pravilno radi, možete osjetiti lagano pulsiranje u vozilu. Ovo je samo utjecaj kontrole kočnica i ne ukazuje na nešto neuobičajeno.
- Ako se ESC aktivira, motor se možda neće odazvati na pritisak pedale gasa na isti način kako to inače čini.
- Bilo kakva aktivacija ESC sustava trenutno isključuje tempomat (ako je bio uključen). **Za ponovnu aktivaciju tempomata proučite temu Tempomat u ovom poglavlju.**

## ESC sustav isključen



Stanje ESC OFF

Ovaj automobil ima 2 vrste ESC OFF stanja.

- ESC OFF stanje 1



OIK057082L

Za poništavanje rada ESC sustava, pritisnite ESC OFF prekidač kratko (svjetlo ESC OFF indikatora svijetli i poruka se javlja "Traction Control disabled"). U ovom stanju, funkcija kontrole motora ne radi. To znači da funkcija kontrole traksijske ne radi. Radi samo funkcija kontrole kočnica.

- ESC OFF stanje 2



Za poništavanje rada ESC sustava, pritisnite ESC OFF prekidač više od 3 sekunde. Svjetlo ESC OFF indikatora svijetli i oglašava se ESC OFF zvuk upozorenja. U ovom stanju, funkcije kontrole motora i kontrole kočnica ne rade. To znači da funkcija kontrole stabilnosti automobila više ne radi.

Ako se START/STOP prekidač prebaci u status OFF kad je ESC isključen, ESC ostaje isključen. Nakon ponovnog pokretanja vozila, ESC će se automatski ponovno uključiti.

### Indikatori ESC sustava

- ESC indikator (treptće)



- ESC OFF indikator (upaljen)



Svjetlo indikatora

Kad se START/STOP prekidač okrene u položaj ON, svjetlo indikatora svijetli, zatim se isključuje ako ESC sustav radi normalno.

Svjetlo ESC indikatora treptće kad god ESC radi ili svijetli kad ESC ne uspijeva raditi. Ako svjetlo ostaje upaljeno preporučujemo da kontaktirate ovlaštenog HYUNDAI trgovca.

Svjetlo ESC OFF indikatora se pali kad je ESC isključen prekidačem.



### UPOZORENJE

**Ako indikator ESC-a treptće, to je znak da je sustav aktivan:**

**Vozite polako i NEMOJTE pokušavati ubrzavati. NIKAD ne isključujte ESC dok indikator ESC-a treptće, jer riskirate gubitak nadzora nad vozilom i mogućnost nesreće.**

### OPASKA

Vožnja s gumama ili kotačima različitih dimenzija može uzrokovati kvar ESC sustava. Kad mijenjate gume, vodite računa da su istih dimenzija kao Vaše originalne gume. Nikad nemojte voziti na gumama različitih dimenzija.

### Korištenje u ESC OFF stanju

#### U vožnji

ESC bi trebao biti uključen tijekom svakodnevnih vožnji kad god je moguće. Za isključivanje ESC-a tijekom vožnje, pritisnite ESC OFF prekidač tijekom vožnje na ravnoj cestovnoj površini.

### OPASKA

Kako biste spriječili nastanak štete na sustavu transmisije:

- Nemojte dopustiti kotačima da se pretjerano vrte u mjestu dok svijetle indikatori ESC-a, ABS-a i parkirne kočnice. Možebitno nastalu štetu jamstvo neće pokrivati. Smanjite snagu motora i ne vrtite pretjerano kotače.
- Kad vozilo radi na dinamometru, pobrinite se da je ESC isključen (svjetlo ESC OFF svijetli). Ako ESC ostane uključen, može spriječiti povećanje brzine vozila i rezultirati netočnom dijagnozom.

### Obavijest

Isključivanje ESC sustava nema utjecaja na ABS ili na rad kočionog sustava.

## Upravljanje stabilnošću vozila (VSM)

Ovaj sustav pruža dodatna poboljšanja za stabilnost vozila i reakcije upravljanja kad se vozilo kreće na skliskoj cesti ili vozilo prepoznaje promjene u koeficijentu trenja između desnih kotača i lijevih kotača kod kočenja.



### UPOZORENJE

Vodite računa o ovim pretpostavkama za rad VSM sustava:

- Sustav elektroničke kontrole stabilnosti je samo pomoć u vožnji; koristite mjere opreza za sigurnu vožnju usporavanjem u zavojima i na snijegom ili ledom prekrivenim cestama.
- Vozite polako i nemojte pokušavati ubrzati kad svjetlo VSM indikatora trepće ili kad je površina ceste skliska, jer to može izazvati tešku prometnu nesreću.

### Rad VSM sustava

#### VSM ON condition

VSM radi ako je:

- ESC (elektronska kontrola stabilnosti) je uključena.
- Brzina vozila je veća od 150 km/h i vozilo koči na neravnoj podlozi.

#### VSM je aktivan

Kad upravljanje stabilnosti vozila radi pravilno, možete osjetiti lagano pulsiranje u vozilu. Ovo je samo utjecaj kontrole kočnica i nadzora nad gasom i ne ukazuje na nešto neuobičajeno.



## Obavijest

VSM ne radi kad:

- Vozite na nagnutoj cesti, poput uspona ili padine.
- Vozite unazad.
- Svjetlo ESC OFF indikatora ostaje upaljeno na instrumentnoj ploči.
- Svjetlo EPS (elektronički servo upravljač) indikatora (⊕!) ostaje upaljeno na instrumentnoj ploči.

## UPOZORENJE

VSM se može deaktivirati iako Vi ne poništite rad VSM-a pritiskanjem ESC OFF prekidača. To ukazuje na kvar otkriven negdje u EPS (elektronički servo upravljač) sustavu ili VSM sustavu. Ako svjetlo ESC indikatora (⊕) ili svjetlo upozorenja EPS sustava (⊕!) ostaje upaljeno, preporučujemo da sustav provjeri ovlaštteni HYUNDAI trgovac.

## **OPASKA**

Vožnja s gumama ili kotačima različitih dimenzija može uzrokovati kvar ESC sustava. Kad mijenjate gume, vodite računa da su istih dimenzija kao Vaše originalne gume. Nikad nemojte voziti na gumama različitih dimenzija.

## Kontrola pomoći na uzbrdici (HAC)

Vozilo ima tendenciju klizanja unazad na strmoj padini prije kretanja nakon zaustavljanja. Kontrola pomoći na uzbrdici (HAC) sprečava klizanje vozila unazad tako da automatski upravlja kočnicama oko 5 sekundi. Kočnice se otpuštaju kad je papučica gasa pritisnuta ili nakon otprilike 5 sekundi.

## UPOZORENJE

HAC se aktivira na samo 5 sekundi, stoga kad vozilo kreće uvijek pritisnite papučicu gasa.

## Obavijest

- HAC ne radi kada je ručica mjenjača u položaju P (parkiranje) ili N (prazan hod).
- HAC se aktivira čak i kad je ESC isključen, ali se ne aktivira ako je ESC pokvaren.

## Signal zaustavljanja u nuždi (ESS)

Sustav signala zaustavljanja u nuždi upozorava vozača iza vas trepćući kočionim svjetlima kad vozilo brzo i naglo zakoči.

Sustav se aktivira kad:

- Vozilo se naglo zaustavi (brzina vozila je viša od 55 km/h i usporavanje vozila prelazi 7 m/s<sup>2</sup>).
- ABS se aktivira tijekom kočenja pri brzini višoj od 55 km/h.

Kad brzina vozila padne ispod 40 km/h i ABS se deaktivira ili je situacija naglog zaustavljanja gotova, treptanje kočionih svjetala prestaje. Umjesto toga, automatski će se upaliti svjetla za nuždu.

Svjetla za nuždu će se ugasiti kad je brzina vozila viša od 10 km/h nakon što se vozilo zaustavilo.

Također, isključit će se nakon što je vozilo neko vrijeme voženo pri niskim brzinama. Možete ih isključiti ručno pritiskanjem prekidača svjetala u nuždi.

## Obavijest

**Sustav signala zaustavljanja u nuždi neće raditi, ako su svi žmigavci već uključeni.**

## Dobre navike kočenja



### UPOZORENJE

**Kad god napuštate ili parkirate Vaše vozilo, uvijek postavite parkirnu kočnicu koliko je moguće i ručicu mjenjača uvijek stavite u položaj P (parkiranje). Ako parkirna kočnica nije potpuno uključena, vozilo se može nepredviđeno pomaknuti i ozlijediti Vas i druge. Sva vozila bi uvijek trebala imati parkirnu kočnicu primijenjenu dok su parkirana kako bi se izbjeglo nepredviđeno pomicanje vozila koje može ozlijediti putnike ili pješake.**

Vožnja kroz vodu može smočiti kočnice. Kočnice se također mogu smočiti tijekom pranja vozila. Mokre kočnice mogu biti opasne! Vaše vozilo se neće zaustaviti jednakom brzinom kad su kočnice mokre. Vozilo s mokrim kočnicama može vući u jednu stranu.

Kako biste osušili kočnice, kočite lagano dok se učinak kočenja ne vrati u normalu, pazite da držite vozilo pod kontrolom cijelo vrijeme. Ako se učinak kočenja ne vrati u normalu, stanite čim je to sigurno učiniti i preporučujemo da nazovete ovlaštenog HYUNDAI trgovca.

Nemojte se kotrljati nizbrdo u praznom hodu. To je izrazito opasno. Vozilo uvijek držite u brzini, koristite kočnice za usporavanje, zatim prebacite u niži stupanj prijenosa tako da vam kočenje motora pomogne održati sigurnu brzinu.

NEMOJTE voziti s nogom oslonjenom o papučicu kočnice. Držanje noge oslonjene o papučicu kočnice tijekom vožnje može biti opasno jer može rezultirati pregrijavanjem kočnica i gubitkom učinkovitosti. Također povećava trošenje dijelova kočnica.

Ako se guma probuši tijekom vožnje, lagano primijenite kočnice i zadržavajte vozilo usmjereno ravno dok usporavate. Kad se krećete dovoljno sporo da je sigurno da to učinite, skrenite s ceste i zaustavite se na sigurnom mjestu.

Držite nogu čvrsto na kočnici kako biste spriječili vozilo da nakon zaustavljanja krene naprijed.

## SUSTAV KONTROLE MODOVA VOŽNJE (AKO JE U OPREMI)

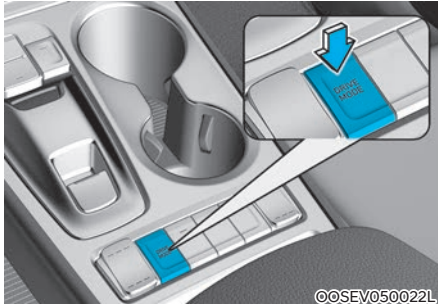

Mod vožnje može se odabrati prema vozačevoj želji ili cestovnim uvjetima.

- Mod se mijenja u skladu s ilustracijom kad god se pritisne DRIVE MODE tipka.

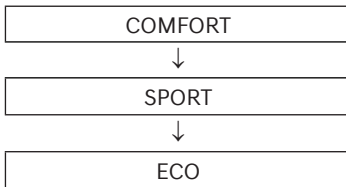

- Pritisnite i držite DRIVE MODE tipku za odabir ECO+ moda.

Sustav se nakon ponovljenog pokretanja vozila resetira u COMFORT mod (osim ako se nalazi u ECO modu).

Kad se vozilo restarta, Drive Mode je ECO kao ishodišna postavka (default).

### **i** Obavijest

**Ako postoji neka neispravnost u instrument ploči, drive mode bit će COMFORT i neće biti moguća njegova promjena u SPORT.**

Mod se mijenja kad god je DRIVE MODE prekidač pritisnut.

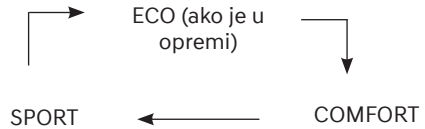

Kad je COMFORT mod odabran, nije prikazan na zaslonu.

### ECO mod (ako je u opremi)



ECO mod pomaže poboljšanju potrošnje goriva upravljanjem nekim radnim parametrima sustava motora i mjenjača.

- Kad je DRIVE MODE prekidač pritisnut i ECO mod je odabran, ECO indikator će svijetliti kao znak da ECO radi.
- Kad je ECO aktiviran i START/STOP tipka motora je isključena i uključena, bit će opet odabran ECO mod.
- Nakon svakog ponovnog startanja, MOD će biti prebačen u ECO.

### **i** Obavijest



**Potrošnja energije tj. doseg ovisi o vozačevim vozačkim navikama i stanju ceste.**

#### Kad je ECO mode aktiviran:

- Ubrzavanje može biti donekle oslabljeno iako papučicu gasa pritisnete do kraja.
- Performanse klimatizacije mogu biti ograničene.
- Način izmjena brzina redukcijskog mjenjača može se promijeniti.

Iznad opisane situacije su normalni uvjeti kad je ECO sustav aktiviran za poboljšanje energetske efikasnosti vozila.

## Ishodišne postavke svakog Drive moda

| Drive mod                     | COMFORT                  | SPORT   | ECO   | ECO+ *1   |
|-------------------------------|--------------------------|---|---|---|
| Značajka                      | Normalna vožnja          | Sportska vožnja   | Optimirano za eko-vožnju  | Ultra štedljiva vožnja  |
| Tipka za aktivaciju           | Pritisak                 | Pritisak  | Pritisak  | Pritisak i držanje  |
| Indikator na instrument ploči | -                        |  |  |  |
| Klima-uređaj/grijanje         | COMFORT (ECO/COMFORT) *2 | COMFORT (ECO/COMFORT) *2  | ECO   | Isključeno  |
| Razina regenerativnog kočenja | 1 (1-3) *2               | 1 (1-3) *2  | 2 (1-3) *2  | 2   |

\*1: Promjene u ECO+ modu

- Prikaz doseg do pražnjenja se možda neće promijeniti kad se isključi klima-uređaj/grijanje. No, stvarna udaljenost će se povećati.
- Klima-uređaj/grijanje se isključuje (osim odmrzavanja), ali korisnik ju može uključiti po želji.
- Ako se mod vožnje promijeni iz ECO+ u neki drugi mod, promijeni se i način rada klima-uređaja/grijanje koji dalje rade kao u ECO modu

\*2: Moguće je podesiti uvjete vožnje za svaki mod ponaosob (osim ECO+ moda) u postavkama u Audio i AVN sustavima. Za više informacija pogledajte poseban AVN priručnik isporučen uz vozilo.

## POSEBNI UVJETI VOŽNJE

### Opasni uvjeti vožnje

Kad naiđete na opasne uvjete vožnje, kao što su voda, snijeg, led, blato, pijesak i slične opasnosti, slijedite ove savjete:

- Vozite pažljivo i računajte s duljim zaustavnim putem.
- Izbjegavajte nagle pokrete upravljačem ili naglo kočenje.
- Ako ste zapeli u snijegu, blatu ili pijesku, koristite drugu brzinu. Polako ubrzavajte kako bi se izbjegla vrtnja pogonskih kotača.
- Postavite pijesak, krupnu sol, lance za snijeg ili druge neklizajuće materijale ispod pogonskih kotača za ostvarivanje trakcije kad zapnete u ledu, snijegu ili blatu.

### Njihanje vozila

Ako je potrebno njihati vozilo kako biste ga izvukli iz snijega, pijeska ili blata, najprije okrenite upravljač udesno i ulijevo kako biste očistili područje oko prednjih kotača. Zatim, prebacujte nazad i naprijed između D (vožnja) i položaja R (hod unazad).

Nemojte tjerati motor u visoke okretaje i kotači neka proklizavaju što je manje moguće.

Kako bi se spriječilo pretjerano trošenje redukcijskog mjenjača, pričekajte da se kotače zaustave prije promjene stupnja prijenosa. Dok mijenjate rad mjenjača, nemojte pritiskati pedalu gasa.

Ako se ni nakon nekoliko pokušaja niste uspjeli izvući, neka vozilo izvuče vučna služba kako biste izbjegli pregrijavanje i moguće oštećenje mjenjača.



### UPOZORENJE

Ako se Vaše vozilo zaglavi u snijegu, blatu, pijesku, itd., možete ga pokušati osloboditi njihanjem naprijed i nazad. Nemojte pokušavati ovu proceduru ako su ljudi ili predmeti negdje u blizini. Tijekom njihanja vozilo se može iznenada pomaknuti naprijed ili nazad budući da više nije zaglavljeno, uzrokujući ozljede ili štetu ljudima i predmetima u blizini.

Dulje njihanje može izazvati pregrijavanje motora, oštećenje ili otkazivanje mjenjača i oštećenje guma.

Nemojte proklizavati kotače, osobito pri brzinama višima od 56 km/h. Proklizavanje kotača pri velikim brzinama dok vozilo stoji može uzrokovati pregrijavanje guma što može rezultirati oštećenjem guma koje može ozlijediti prolaznike.



### Obavijest

ESC sustav treba isključiti prije njihanja vozila.

### OPASKA

Ako se ni nakon nekoliko pokušaja niste uspjeli izvući, neka vozilo izvuče vučna služba kako biste izbjegli pregrijavanje vozila i moguće oštećenje redukcijskog mjenjača. Pogledajte 'Vuča' u poglavlju 8. ovog priručnika.

### Uglađena vožnja zavojima

Izbjegavajte kočenje ili mijenjanje stupnjeva prijenosa u zavojima, osobito kad su ceste mokre. U idealnom slučaju, zavoje uvijek treba prolaziti uz blago ubrzavanje. Ako slijedite ove savjete, trošenje guma će biti minimalno.

### Vožnja noću

Noćna vožnja predstavlja više opasnosti od vožnje po dnevnom svjetlu. Evo nekoliko važnih savjeta za zapamtiti:

- Usporite i održavajte veću udaljenost između vas i drugih vozila, jer vidljivost može biti otežana noću, osobito u područjima gdje nema ulične rasvjete.
- Podesite retrovizore kako biste smanjili odsjaj prednjih svjetala drugih vozača.
- Održavajte Vaša prednja svjetla čistima i pravilno ih usmjerite na vozila koja nisu opremljena funkcijom automatskog usmjerenja prednjih svjetala. Prljava ili nepravilno usmjerena prednja svjetla će otežati vidljivost noću.
- Izbjegavajte gledanje izravno u prednja svjetla nadolazećih vozila. Možete biti privremeno oslijepljeni i trebat će nekoliko sekundi da Vam se oči ponovno prilagode na mrak.

### Vožnja po kiši

Kiša i mokre ceste mogu vožnju učiniti opasnom, posebno ako niste pripremljeni na sklizak kolnik. Evo nekoliko naputaka za razmatranje tijekom vožnje po kiši:

- Jaka kiša će pogoršati vidljivost i povećati zaustavni put potreban za zaustavljanje Vašeg vozila, stoga usporite.
- Održavajte metlice brisača vjetrobrana u dobrom stanju. Zamijenite ih kad pokažu znakove trošenja ili ostavljaju mjesta neobrisana na vjetrobranskom staklu.
- Ako Vaše gume nisu u dobrom stanju, zaustavljanje na mokrom kolniku može dovesti do proklizavanja i moguće nesreće. Uvjerite se da su Vaše gume u dobrom stanju. Pogledajte 'Profil guma' u poglavlju 9. ovog priručnika.
- Upalite svjetla kako bi bili vidljivi drugima.
- Prebrza vožnja kroz lokve može utjecati na Vaše kočnice. Ako morate voziti kroz lokve, pokušajte voziti sporo.
- Ako vam se čini da ste smočili kočnice, lagano ih primijenite tijekom vožnje dok se ne vrati normalna funkcija kočenja.

### Akvaplaning

Ako je cesta jako mokra i na njoj stoji voda, a vi vozite dovoljno brzo, vaše vozilo će imati smanjen ili nikakav dodir s podlogom, jer su gume zaplivala na vodi ispod nje. U tom trenutku vi više nemate nikakav nadzor nad vozilom. Najbolji savjet je da USPORITE kad je cesta mokra.

**Rizik od akvaplaninga se povećava kako se dubina profila smanjuje. Proučite 'Profil guma' u poglavlju 9. ovog priručnika.**

## Vožnja u poplavljenim područjima

Izbjegavajte vožnju kroz poplavljena područja osim ako ste sigurni da voda nije viša od dna naplatka. Kroz bilo kakvu vodu vozite polako. Dopustite adekvatni zaustavni put, jer performanse kočnica mogu biti smanjene.

Nakon vožnje kroz vodu, osušite kočnice lagano ih primjenjujući nekoliko puta dok se vozilo kreće polako.

## Vožnja autocestom

### Gume

Prilagodite tlak guma prema specifikacijama. Nizak tlak guma će rezultirati pregrijavanjem ili mogućim oštećenjem guma.

Izbjegavajte korištenje istrošenih ili oštećenih guma koje mogu rezultirati smanjenom trakcijom i otkazivanjem guma ili produljenim zaustavnim putem.



### Obavijest

Nikada ne nupuhavajte gume iznad maksimalnog tlaka propisanog za Vaše gume.

### Rashladna tekućina i visokonaponske baterije

Nemojte zaboraviti provjeriti i rashladnu tekućinu i napunjenost visokonaponskih baterija prije vožnje.

## Smanjenje opasnosti od prevrtanja

Ovo je višenamjensko vozilo (SUV – Sports Utility Vehicle). SUV vozila se ističu većim odstojanjem od tla i užim tragom kotača kako bi bili sposobni za korištenje u raznim cestovnim situacijama. Njihove specifične karakteristike znače da imaju i povišeno težište u odnosu na uobičajene automobile. Prednost većeg odstojanja od tla je bolja preglednost ceste, što omogućuje predviđanje problema. Nisu osmišljeni za vožnju za-

vojima pri istim brzinama kao uobičajena putnička vozila. Zbog tog rizika, preporučujemo se da se vozač i svi putnici vežu sigurnosnim pojasevima. U slučaju prevrtanja, puno je veća vjerojatnost stradanja za osobu koja nije vezana u odnosu na osobu koja je vezana. Postoje koraci koje vozač može poduzeti kako bi smanjio rizik od prevrtanja. Ako je ikako moguće, treba izbjegavati oštra skretanja i nagle manevre, na krovu ne bi trebalo prevoziti težak teret i nikada nemojte modificirati Vaše vozilo ni na koji način.



## UPOZORENJE

Kao i kod drugih SUV vozila, nepridržavanje ovih uputa može dovesti do gubitka kontrole, nesreće ili prevrtanja vozila.

- SUV vozila imaju znatno veću sklonost prevrtanju od ostalih vrsta vozila.
- Specifične konstrukcijske karakteristike (veće odstojanje od tla, uži trag kotača, itd.) daju ovom vozilu više težište od uobičajenih vozila.
- SUV nije osmišljen za vožnju zavojima pri istim brzinama koje postižu uobičajena vozila.
- Izbjegavajte oštra skretanja ili nagle manevre.
- Nemojte na krovu prevoziti težak teret.
- Nemojte modificirati vozilo na bilo koji način, a posebno ne na način da podignete težište.



## UPOZORENJE

U slučaju prevrtanja, puno je veća vjerojatnost stradanja za osobu koja nije vezana u odnosu na osobu koja je vezana. Vodite računa da su svi u vozilu pravilno vezani.

## VOŽNJA ZIMI

Teški vremenski uvjeti zimi rezultiraju bržim trošenjem i drugim problemima. Kako biste umanjili probleme zimske vožnje, trebali biste slijediti ove savjete:

### **i** Obavijest

**Lanci za gume nisu legalni u svim zemljama. Provjerite zakone zemlje prije stavljanja lanaca.**

### Snježni ili ledeni uvjeti

Kako biste vozili u dubokom snijegu, možda će biti potrebno koristiti zimske gume ili na Vaše gume montirati lance za snijeg. Ako su zimske gume potrebne, potrebno je odabrati gume ekvivalentne veličine i vrste originalnim gumama vozila. Inače, sigurnost i upravljivost Vašeg vozila mogu biti ugroženi. Osim toga, brza vožnja, naglo ubrzavanje, iznenadno kočenje i nagla skretanja su potencijalno vrlo opasne radnje.

Tijekom smanjenja brzine, koristite regenerativno kočenje motorom što je više moguće. Za vrijeme usporavanje koristite papučicu iza upravljača (lijeva) kako biste povećali razinu regenerativnog kočenja do razine 3 (upravljač može otežati). Nagla kočenja na snježnoj ili zaleđenoj cesti mogu dovesti do proklizavanja. Morate održavati sigurnu udaljenost između Vašeg i vozila ispred. Također, nježno kočite. Važno je zamijetiti da će lanci na gumama poboljšati trakciju, no neće spriječiti bočna proklizavanja.

Uvijek imajte u vozilu opremu za iznenadne situacije. To uključuje lance za snijeg, trake ili lance za vuču, svjetiljku, strugalicu za staklo, kablove za posudbu struje itd...

## Zimske gume



### UPOZORENJE

**Zimske gume trebaju biti jednake po veličini i vrsti kao standardne gume vozila. Inače, sigurnost i upravljivost Vašeg vozila mogu biti narušeni.**

Ako montirate zimske gume na Vašem vozilu, pobrinite se da koristite gume iste veličine i raspona nosivosti kao originalne gume. Stavite zimske gume na sva četiri kotača za uravnoteženje upravljivosti Vašeg vozila u svim vremenskim uvjetima. Imajte na umu da trakcija sa zimskim gumama na suhoj cesti može biti manja nego sa standardnim gumama Vašeg vozila. Čak i kad su ceste čiste, trebate voziti oprezno. Provjerite s dobavljačem guma maksimalnu preporučenu brzinu.



### Obavijest

**Nemojte instalirati čavlerice jer one kod nas nisu dopuštene.**



## Lanci za snijeg



00SEV050066L

S obzirom na to da su bočne stijenke radijalnih guma tanje od drugih vrsta guma, gume mogu biti oštećene montažom nekih vrsta lanaca za snijeg na njih. Stoga, preporučuje se uporaba zimskih guma umjesto lanaca za snijeg. Nemojte montirati lance za gume na vozila opremljena aluminijskim kotačima; lanci za snijeg mogu oštetiti kotače. Ako morate koristiti lance za snijeg, upotrijebite žičani tip lanaca debljine manje od 12 mm. Šteta na Vašem vozilu uzrokovana nepravilnom uporabom lanaca za snijeg nije pokrivena jamstvom proizvođača Vašeg vozila.

## UPOZORENJE

- Korištenje lanaca može narušiti upravljivost vozila.
- Nemojte prekoračiti 30 km/h ili preporučenu brzinu proizvođača lanaca, ovisno o tome što je niže.
- Vozite pažljivo i izbjegavajte neravnine, rupe, oštre zavoje, i druge opasnosti na cesti, koje mogu uzrokovati poskakivanje vozila.
- Izbjegavajte nagla skretanja ili kočenja blokiranim kotačima.

## Obavijest

- Ugradite lance za snijeg na prednje kotače. Vodite računa da ugradnja lanaca će osigurati veću vučnu silu, ali možda neće spriječiti bočno proklizavanje.
- Nemojte instalirati čavlerice jer one kod nas nisu dopuštene.

## Montaža lanaca

Kad montirate lance za snijeg, slijedite upute proizvođača i pričvrstite ih što je više moguće. Vozite polako (nemojte voziti brže od 30 km/h) s montiranim lancima. Ako čujete da lanci dodiruju karoseriju ili ovjes, zaustavite se i zategnite ih. Ako još uvijek dodiruju, usporite dok buka ne prestane. Skinite lance za snijeg čim počnete voziti na čistim cestama.

Kad montirate lance za snijeg, parkirajte vozilo na ravnoj površini dalje od prometa. Uključite svjetla za nuždu i stavite trokut iza vozila (ako je dostupan). Uvijek stavite ručicu mjenjača u položaj P (parkiranje), primijenite parkirnu kočnicu i isključite motor prije montiranja lanaca za snijeg.

## OPASKA

- Vodite računa da su lanci za snijeg ispravne veličine i vrste za Vaše gume. Neispravni lanci za snijeg mogu uzrokovati oštećenje karoserije i ovjesa i možda neće biti pokriveno jamstvom proizvođača Vašeg vozila. Također, moguće je da kukice za povezivanje lanaca za snijeg budu oštećene od kontakta s dijelovima vozila što može uzrokovati ispadanje lanaca s gume. Uvjerite se da su lanci SAE klase sa S certifikatom.
- Uvijek provjerite montažu lanaca nakon što ste prešli otprilike 0,5 do 1 km kako biste osigurali ispravno postavljanje. Zategnite ili ponovno postavite lance ako su olabavili.
- Nemojte koristiti lance za snijeg na vozilu opremljenom aluminijskim naplacima. Ako već morate, koristite plastične lance.
- Koristite lance tanje od 12 mm kako biste spriječili oštećenja spojeva lanaca.

## Lanci za snijeg (za Europu)



Budući da su bočne stranice radijalnih guma niže, neki ih tipovi lanaca mogu oštetiti. Zato se umjesto lanaca preporučuje korištenje zimskih guma. Nemojte montirati lance za gume na vozila opremljena aluminijskim kotačima; lanci za snijeg mogu oštetiti kotače. Ako morate koristiti lance za snijeg, Koristite AutoSock ('lanci' od tkanine). Šteta na Vašem vozilu uzrokovana nepravilnom uporabom lanaca za snijeg nije pokrivena jamstvom proizvođača Vašeg vozila. Ako ugrađujete lance za snijeg, ugradite ih samo na prednje kotače.



## OPREZ

**Uvijek provjerite montažu lanaca nakon što ste prešli otprilike 0,5 do 1 km kako biste osigurali ispravno postavljanje. Zategnite ili ponovno postavite lance ako su olabavili.**

## Ugradnja lanaca

Tijekom ugradnje AutoSock-a ('lanci' od tkanine), slijedite upute proizvođača i pričvrstite ih što je više moguće. Vozite polako (nemojte voziti brže od 30 km/h) s montiranim lancima.

Ako čujete da lanci dodiruju karoseriju ili ovjes, zaustavite se i zategnite ih. Ako još uvijek dodiruju, usporite dok buka ne prestane. Skinite lance za snijeg čim počnete voziti na čistim cestama.



## UPOZORENJE

**Kad montirate lance za snijeg, parkirajte vozilo na ravnoj površini dalje od prometa. Uključite svjetla za nuždu i stavite trokut iza vozila (ako je dostupan). Uvijek stavite ručicu mjenjača u položaj P (parkiranje), primijenite parkirnu kočnicu i isključite vozilo prije montiranja lanaca za snijeg.**

## Pretpostavke za zimsku vožnju

### Provjerite akumulator i kablove

Temperature zimi povećavaju opterećenje akumulatora. **Pregledajte akumulator i kablove, kao što je opisano u poglavlju 9.** Preporučujemo da razinu napunjenosti Vašeg akumulatora provjerite kod ovlaštenog HYUNDAI trgovca.

### Ako je potrebno prijeđite na ulje "zimске težine"

U nekim klimama se preporučuje da se tijekom zime koristi ulje niže viskoznosti. Za preporuke pogledajte poglavlje 2. Ako niste sigurni koju gradaciju ulja trebate koristiti, preporučujemo da konzultirate ovlaštenog HYUNDAI trgovca.

### Za sprečavanje zamrzavanja brava

Kako biste spriječili zamrzavanje brava, pošpricajte odobrenu tekućinu za odmrzavanje ili glicerol u brave. Ako je brava prekrivena ledom, pošpricajte odobrenu tekućinu za odmrzavanje preko leda da biste ga uklonili. Ako je zamrznut unutarnji dio brave, možda ćete ga uspjeti otopiti zagrijanim ključem. Pažljivo koristite zagrijani ključ kako biste izbjegli ozljede.

### Koristite odobreno antifriz sredstvo za pranje stakala

Kako biste spriječili zamrzavanje vode u sustavu perača prozora, dodajte odobrenu tekućinu za pranje stakala kao što je navedeno na uputama na spremniku. Antifriz tekućina za pranje stakala dostupna je kod ovlaštenog HYUNDAI trgovca, ali i kod većine trgovina s autodijelovima. Nemojte koristiti rashladnu tekućinu motora ili druge vrste antifrizu kako bi se spriječilo oštećenje boje vozila.

### **Ne dopustite zamrzavanje parkirne kočnice**

U nekim uvjetima Vaša parkirna kočnica može se zamrznuti u primijenjenom položaju. To će se najvjerojatnije dogoditi kad je nakupljen snijeg ili led oko ili u blizini stražnjih kočnica ili ako su kočnice mokre. Ako postoji rizik od zamrzavanja parkirne kočnice, samo je privremeno primijenite dok ručicu mjenjača stavite u položaj P te blokirajte stražnje kotače tako da vozilo ne može otklizati. Zatim otpustite parkirnu kočnicu.

### **Ne dopustite da se snijeg i led nakupljaju ispod vozila**

U nekim uvjetima, snijeg i led se mogu nakupiti ispod odbojnika i ometati upravljanje. Kad vozite u takvim uvjetima tijekom teške zime, redovito provjerite ispod vozila kako biste se uvjerali da je kretanje prednjih kotača i upravljačkih komponenti neometano.

### **Pripremite opremu za hitne situacije**

U skladu s vremenskim uvjetima, trebali biste pripremiti odgovarajuću opremu za hitne situacije. Neki od predmeta koje biste mogli zatrebati uključuju lance za gume, trake ili lance za vuču, svjetiljku, signalnu raketu, pijesak, lopatu, pomoćne kablove, strugalicu prozora, rukavice, tkaninu, kombinezone, deku, itd.

### **Ne ostavljajte strane predmete ili materijale u motornom prostoru**

Stavljanje stranih predmeta ili materijala koji ometaju hlađenje motora, u motornom prostoru, može izazvati kvar ili požar. Proizvođač nije odgovoran za štetu uzrokovanu takvim postupcima.

## VUČA PRIKOLICE (EUROPA)

Ako razmatrate vuču s Vašim vozilom, prvo biste trebali provjeriti zakonske uvjete Vaše zemlje u Odjelu za motorna vozila.

Budući da su zakoni različiti, uvjeti za vuču prikolice, automobila, ili drugih vrsta vozila ili uređaja mogu se razlikovati. Pitajte ovlaštenog HYUNDAI trgovca za daljnje detalje prije vuče.

Vodite računa o tome da je vuča prikolice drugačija od vožnje samog vozila. Prikolica sa sobom donosi promjenu u ponašanju vozila, trajnosti, potrošnji goriva... Uspješna i sigurna vuča prikolice zahtijeva specijalnu opremu koja se mora koristiti na ispravan način. Nepravilna vuča prikolice može oštetiti Vaše vozilo i rezultirati skupim popravcima koje ne pokriva Vaše jamstvo. Kako biste ispravno vukli prikolicu, slijedite savjete u ovom poglavlju.

Ovo poglavlje sadržava mnoge savjete koji su dokazani vremenom te utječu na sigurnost. Mnogi od njih se odnose na sigurnost putnika. Molimo vas da ih pažljivo proučite prije nego prikvačite prikolicu.



### UPOZORENJE

Vodite računa o ovim pretpostavkama:

- Ako ne koristite ispravnu opremu i / ili vozite nepropisno, možete izgubiti kontrolu nad vozilom kad vučete prikolicu. Na primjer, ako je prikolica preteška, kočnice možda neće dobro raditi - ili neće uopće raditi. Vi i Vaši putnici mogli bi biti ozbiljno ili smrtno ozlijeđeni. Vucite prikolicu samo ako ste slijedili sve korake u ovom poglavlju.
- Prije vuče, provjerite da su ukupna masa prikolice, GCW (ukupna kombinirana masa), GVW (masa vozila), GAW (bruto osovinsko opterećenje) i opterećenje prikolice u granicama.



### Obavijest - Za Europu

- Tehnički dopušteno opterećenje na stražnjoj osovini može se prekoračiti ne više od 15%, a tehnički najveća dopuštena masa vozila može se prekoračiti ne više od 10% ili 100 kg, ovisno o tome koja je vrijednost niža. U tom slučaju, ne prelazite 100 km/h za vozila kategorije M1 ili 80 km/h za vozila kategorije N1.
- Kad vučete prikolicu, dodatno opterećenje nametnuto na uređaju spajanja prikolice može uzrokovati prekoračenje maksimalnog opterećenja stražnjih guma, ali ne više od 15%. U tom slučaju, ne prelazite 100 km/h i tlak zraka u stražnjim gumama treba biti najmanje 0,2 bara viši od tlaka zraka preporučenog za normalnu uporabu (npr. bez povezane prikolice).
- \* M1 : putničko vozilo (do 9 sjedala)
- \* N1 : dostavno vozilo (do 3.5 tona ukupne mase)

### Odlučili ste vući prikolicu?

Ovo su važne stavke ako ste odlučili vući prikolicu:

- Razmotrite korištenje kontrole zanošenja. Pitajte prodavača prikolice ili opreme za vuču o kontroli zanošenja.
- Ne vucite nikakvu prikolicu tijekom prvih 2000 km kako bi se motor ispravno razradio i uhodao. Nepoštivanje ovog savjeta može rezultirati ozbiljnim oštećenjem motora ili mjenjača.
- Kad odlučite vući prikolicu svakako se obratite ovlaštenom HYUNDAI trgovcu koji će znati što je sve potrebno od opreme.
- Uvijek vozite umjerenim brzinama (do 100 km/h) i pridržavajte se svih ograničenja brzine.
- Tijekom dugih uspona vozite sporije od 70 km/h ili se pridržavajte istaknutog ograničenja brzine, što je niže.
- Pažljivo proučite ograničenja vuče i nosivosti na idućim stranicama.

### Masa prikolice

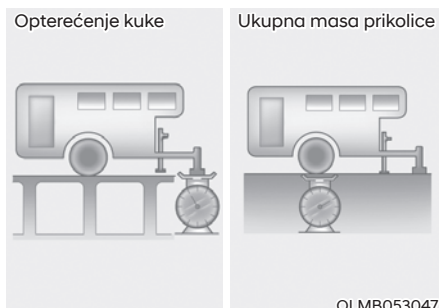

Koja je maksimalna sigurna masa prikolice? Nikada ne smije biti teža od maksimalne mase prikolice s kočnicama. No čak i tad može biti preteška.

Ovisi o tome kako planirate koristiti Vašu prikolicu. Važne su, primjerice, brzina, visina, nagib ceste, vanjska temperatura i kako često Vašim vozilom vučete prikolicu. Idealna težina prikolice također može ovisiti o bilo kakvoj posebnoj opremi koju imate na Vašem vozilu.

## Masa rude prikolice

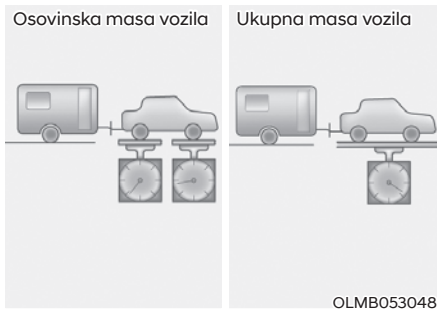

Opterećenje rude svake prikolice je važna mjera jer utječe na ukupnu (GSW) masu Vašeg vozila. Ova masa uključuje ukupnu masu vozila, bilo koji teret koji u njemu prevozite, i ljude koji će se voziti u vozilu. Ako ćete vući prikolicu, morate dodati opterećenja rude na ukupnu masu vozila jer Vaše vozilo će također prevoziti taj teret. Ruda prikolice smije težiti maksimalno 10% ukupne mase natovarene prikolice, unutar granica maksimalne dozvoljene mase rude.

Nakon što ste natovarili Vašu prikolicu, izvažite prikolicu i zatim rudu, odvojeno, kako biste vidjeli jesu li mase odgovarajuće. Ako nisu, možete ih mijenjati tako što ćete razmjestiti teret po prikolici.

## UPOZORENJE - Prikolica

- Nikada nemojte prikolicu više opteretiti straga nego sprijeda. Prednji dio treba nositi otprilike 60% ukupnog tereta prikolice, stražnji dio otprilike 40% ukupnog tereta prikolice.
  - Nikada nemojte prekoračiti maksimalna ograničenja mase prikolice ili opreme za vuču. Nepravilan utovar može rezultirati oštećenjem Vašeg vozila i/ili tjelesnim ozljedama. Provjerite masu i utovar na komercijalnim vagama.
- Nepravilno natovarena prikolica može uzrokovati gubitak kontrole nad vozilom. Provjerite mase i opterećenje na komercijalnim vagama.**

**Improper loading can result in damage to your vehicle and/or personal injury. Check weights and loading at a commercial scale or highway patrol office equipped with scales.**

**Referentne vrijednosti mase i udaljenosti kod vuče prikolice (za Europu)**

| Stavka   |                     | Ekonomični tip baterije | Povećani kapacitet baterije |
|--|---------------------|-------------------------|-----------------------------|
| Maksimalna masa prikolice<br>kg (lbs.)   | Sa sustavom kočenja | -                       | 300 (661)                   |
|  | Bez sustava kočenja | -                       | 300 (661)                   |
| Maksimalno dopušteno statičko uzdužno opterećenje za uređaju spajanja<br>kg (lbs.) |                     | -                       | 100 (220)                   |
| Preporučena udaljenost od središta stražnjeg kotača do točke spajanja<br>mm (inch) |                     | 795 (31)                |                             |



## Oprema za vuču prikolice

### Kuke

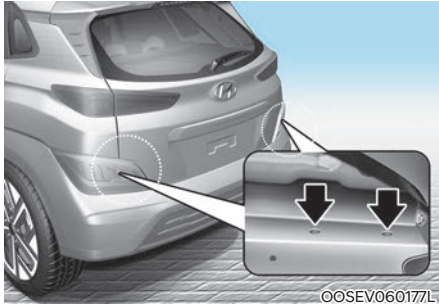

### **i** Obavijest

Ugradbena mjesta za kuku nalaze se s obje strane podvozja iza stražnjih kotača.

Važno je imati ispravnu opremu za kuke. Bočni vjetar, prolazak velikih kamiona i neravne ceste neki su od razloga zbog kojih ćete trebati pravu kuku. Evo nekih pravila koje treba slijediti:

- Morate li bušiti rupe na karoseriji Vašeg vozila prilikom ugradnje kuke za vuču? Ako morate, onda budite sigurni da zatvorite rupe kasnije kad uklonite kuku.
- Ako ih ne zatvorite, smrtonosni ugljični monoksid (CO) iz Vašeg ispuha može ući u Vaše vozilo, kao i prljavština i voda.
- Odbojnici Vašeg vozila nisu namijenjeni za kuke. Nemojte na njih učvršćivati unajmljene kuke ili druge kuke koje su predviđene za odbojнике. Koristite samo kuku koja se montira na okvir i koja se ne učvršćuje na odbojnik.

- Niti jedan dio stražnjeg svjetlosnog uređaja ili prometne registracije vozila ne smije biti pokriven (tj. nevidljiv) ugradnjom kuke.

Ako kuka prekriva bilo koji dio stražnjeg svjetlosnog uređaja ili prometne registracije vozila i nije jednostavno uklonjivog tipa (za uklanjanje je potrebno manje od 20 Nm) pomoću ključa koji je isporučen s kukom, ne smije se koristiti.

Obratite pozornost na činjenicu da kuka koja se ne koristi mora biti uklonjena ili premještena na način da ne prekriva niti jedan dio stražnjeg svjetlosnog uređaja ili prometne registracije vozila.

### **Sigurnosni lanci**

Uvijek biste trebali povezati lance između Vašeg vozila i prikolice. Prekrižite sigurnosne lance ispod rude prikolice, tako da ruda ne može pasti na tlo ako se odvoji od kuke.

Upute o sigurnosnim lancima mogu biti osigurane od strane proizvođača kuke ili proizvođača prikolice. Slijedite preporuke proizvođača za pričvršćivanje sigurnosnih lanaca. Uvijek ostavite dovoljno prostora tako da možete okretati s Vašom prikolicom. I nikada nemojte dopustiti da se sigurnosni lanci vuku po tlu.

### **Kočnice prikolice**

Ako je Vaša prikolica opremljena sustavom kočenja, uvjerite se da odgovara propisima Vaše zemlje i da je ispravno ugrađen i radi ispravno.

Ako masa Vaše prikolice premašuje maksimalnu dopuštenu masu prikolice bez kočnica, onda će i prikolica trebati vlastite kočnice. Svakako pročitajte i slijedite upute za kočnice prikolice tako da ih budete u mogućnosti pravilno ugraditi, prilagoditi i održavati. Nemojte modificirati kočioni sustav Vašeg vozila.



### **UPOZORENJE**

**Nemojte koristiti prikolicu s vlastitim kočnicama, osim ako ste apsolutno sigurni da ste pravilno postavili kočioni sustav. Ovo nije zadatak za amatere. Koristite iskusnu i kompetentnu trgovinu za ovaj posao.**

### **Vožnja s prikolicom**

Vuča prikolice zahtijeva određeno iskustvo. Prije odlaska na otvorenu cestu, morate upoznati Vašu prikolicu. Upoznajte se s osjećajem vožnje i kočenja s dodatnom masom prikolice. I uvijek imajte na umu da je vozilo koje vozite sada znatno dulje i niti približno ne reagira kao Vaše vozilo samo po sebi.

Prije nego što krenete, provjerite kuku i platformu prikolice, sigurnosne lance, električne priključke, svjetla, gume i retrovizore. Ako prikolica ima električne kočnice, pokrenite Vaše vozilo i prikolicu i zatim rukom primijenite kontroler kočnica prikolice kako biste se uvjerali da kočnice rade. Time istodobno provjeravate i Vaše električne priključke.

Nemojte otpustiti parkirnu kočnicu dok se motor pokrene kako biste pomaknuli vozilo unaprijed.

I otpustite papučicu kočnice kad osjetite da se vozilo želi pomaknuti unaprijed.

Tijekom Vašeg putovanja, povremeno provjerite kako biste bili sigurni da je teret siguran, i da svjetla i kočnice prikolice još uvijek rade.

### **Udaljenost**

Ostanite barem dvostruko daleko iza vozila ispred nego kad vozite Vaše vozilo bez prikolice. To vam može pomoći da izbjegnute situacije koje zahtijevaju snažno kočenje i naglo skretanje.

### **Pretjecanje**

Trebat će vam veća pretjecajna udaljenost kad vučete prikolicu. Zbog povećane duljine vozila, morat ćete otići mnogo dalje nakon vozila koje se pretekli prije nego što se možete vratiti u Vaš trak.

### **Vožnja unazad**

Držite dno upravljača jednom rukom. Zatim, kako biste pomaknuli prikolicu ulijevo, pomaknite Vašu ruku ulijevo. Kako biste pomaknuli prikolicu udesno, pomaknite Vašu ruku udesno. Uvijek polako vozite unazad i, ako je moguće, neka Vas netko usmjerava.

## Skretanje

Kad skrećete s prikolicom, napravite veći luk nego inače. Učinite to kako Vaša prikolica ne bi udarila rubnjake, prometne znakove, stabla ili druge predmete. Izbjegavajte nagle manevre. Puno unaprijed najavite skretanje.

## Pokazivači smjera kad vučete prikolicu

Kad vučete prikolicu, Vaše vozilo mora imati drukčije pokazivače smjera i dodatno ožičenje. Zelene strelice na Vašoj instrumentnoj ploči će svijetliti kad god najavite skretanje ili prestrojavanje. Ispravno spojena, svjetla prikolice će također treptati kako bi upozorila ostale vozače da ćete skrenuti, prestrojiti se ili se zaustaviti.

Kad vučete prikolicu, zelene strelice na Vašoj instrumentnoj ploči će svijetliti za skretanja, čak i ako su žaruljice na prikolici pregorjele. Dakle, možda pomislite da vozači iza Vas vide Vaše signale kad ih, zapravo, ne vide. Važno je da povremeno provjerite kako bi bili sigurni da žaruljice prikolice još uvijek rade. Također morate provjeriti svjetla svaki put kad odspojite i zatim ponovno spojite žice.

Nemojte spajati sustav rasvjete prikolice izravno na sustav rasvjete Vašeg vozila. Koristite samo odobreno ožičenje prikolice.

Konzultirajte ovlaštenog HYUNDAI trgovca za pomoć pri ugradnji ožičenja.



## UPOZORENJE

**Nemojte spajati sustav rasvjete prikolice izravno na sustav rasvjete Vašeg vozila. Koristite samo odobreno ožičenje prikolice.**

**Nekorištenje odobrenog ožičenja prikolice može rezultirati oštećenjem električnog sustava vozila i/ili tjelesnim ozljedama.**

**Konzultirajte ovlaštenog HYUNDAI trgovca za pomoć pri ugradnji ožičenja.**

## Vožnja u brdima

Smanjite brzinu na cca 70 km/h i prebacite u niži stupanj prijenosa prije nego započnete dugi ili strmi spust. Ako ne prebacite u nižu brzinu, možda ćete morati koristiti kočnice toliko da će se pregrijati i više neće učinkovito raditi.

Kad vozite uzbrdo, prebacite u niži stupanj prijenosa i smanjite brzinu na oko 70 km/h kako bi se smanjila mogućnost pregrijavanja motora i mjenjača.

Ako je Vaša prikolica teža od maksimalne mase prikolice bez kočnica prikolice, trebate voziti u D (vožnja) kad vučete prikolicu.

Rad vozila u D (vožnja) kad vučete prikolicu će smanjiti zagrijavanje i produljiti vijek trajanja Vašeg mjenjača.

## OPASKA

### Kako smanjiti/spriječiti pregrijavanje motora tijekom vuče prikolice:

- **Morate odlučiti o brzini vožnje ovisno o masi prikolice i stupnju uspona kako biste smanjili mogućnost pregrijavanja motora i mjenjača. Kad vozite u uvjetima maksimalne nosivosti prijeti pregrijavanje mjenjača i motora. Ako se to dogodi, stanite dok se motor i mjenjač nisu ohladili.**
- **Vodite računa da kad vučete prikolicu ste generalno sporiji od ostatka prometa, posebno na usponima. Koristite desni prometni trak za uspinjanje. Odaberite maksimalnu brzinu uspinjanja koja odgovara specifikacijama vozila, mjenjača, prikolice i motora.**

### **Parkiranje u brdima**

Općenito, ako imate prikolicu priključenu na Vaše vozilo, ne biste trebali parkirati Vaše vozilo na brdu. Ljudi mogu biti ozbiljno ili smrtno ozlijeđeni, a Vaše vozilo i prikolica mogu biti oštećeni u slučaju neočekivanog prevrtanja niz brdo.

Međutim, ako ćete ikad morati parkirati prikolicu na brdu, evo kako to učiniti:

1. Pomaknite vozilo u parkirno mjesto.  
Okrenite upravljač u smjeru rubnjaka (desno ako ste okrenuti nizbrdo, lijevo ako ste okrenuti uzbrdo)..
2. Stavite automobil u P (parkiranje).
3. Postavite parkirnu kočnicu i isključite vozilo.
4. Ispod kotača prikolice, na strani prema dolje, postavite podupirače.
5. Pokrenite vozilo, držite kočnice, prebacite u prazan hod, otpustite parkirnu kočnicu i polako otpustite kočnice dok podupirači prikolice preuzmu opterećenje.
6. Ponovno primijenite kočnice, ponovno primijenite parkirnu kočnicu.
7. Prebacite vozilo u R (hod unazad) za vozilo koje je parkirano na nizbrdici ili P (parkiranje) za vozilo koje je parkirano na uzbrdici.
8. Isključite vozilo i otpustite kočnice vozila, ali ostavite postavljenu parkirnu kočnicu.



### **UPOZORENJE**

**Sprječavanje teških ili fatalnih ozljeda:**

- **Parkiranje Vašeg vozila s prikolicom na brdu može uzrokovati ozbiljne ozljede ili smrt, ako ne koristite parkirnu kočnicu.**
- **Zadržavanje Vašeg vozila na brdu pritiskanjem papučice gasa može biti vrlo opasno. Nemojte to nikad činiti.**

### ***Kad ste spremni za odlazak nakon parkiranja na brdu***

1. S mjenjačem u P (parkiranje), primijenite Vaše kočnice i zadržite papučicu kočnice dok:
  - Pokrenete vozilo;
  - Prebacite mjenjač u brzinu;
  - Otpustite parkirnu kočnicu.
2. Polako maknite Vašu nogu s papučice kočnice.
3. Vozite polako dok se prikolica ne makne s podupirača.
4. Stanite i neka netko pokupi i spremi podupirače.

## Održavanje kad vučete prikolicu

Vaše vozilo će trebati češće servisirati kad redovno vučete prikolicu. Važno je obratiti posebnu pozornost na motorno ulje, tekućinu automatskog mjenjača, maziva za osovine i tekućinu sustava za hlađenje. Stanje kočnica je još jedna važna stavka za čestu provjeru. Svaka je stavka pokrivena u ovom priručniku, a indeks će vam pomoći da ih brzo pronađete. Ako vučete prikolicu, dobra je ideja da pregledate ove stavke prije nego što započnete Vaše putovanje. Ne zaboravite također održavati prikolicu i kuku. Slijedite plan održavanja prikolice i provjerite ju povremeno. Poželjno je provoditi provjeru na početku vožnje svakog dana. Ono što je najvažnije, sve matice i vijci kuke trebaju biti zategnuti.

### **OPASKA**

**Kako biste spriječili oštećenje vozila:**

- **Zbog većih opterećenja pri vuči prikolice, može doći do pregrijavanja za vrijeme vrućih dana ili vožnje uzbrdo.**
- **Kad vučete prikolicu češće provjeravajte ulje redukcijskog mjenjača.**

## MASA VOZILA

Ovaj će vas dio uputiti u ispravno utovarivanje Vašeg vozila i/ili prikolice kako biste masu opterećenog vozila zadržali unutar propisanih kapaciteta s ili bez prikolice. Pravilno utovarivanje će omogućiti maksimalnu iskoristivost tvorničkih performansi. Na bočnom nosaču kod vozača je naljepnica s podacima o nosivostima.

Prije opterećivanja Vašeg vozila, upoznajte se sa sljedećim terminima za određivanje mase vozila, s ili bez prikolice, iz specifikacije vozila i oznake certifikacije:

### Bazna masa praznog vozila / Base Curb Weight

To je masa vozila uključujući pun spremnik goriva i svu standardnu opremu. To ne uključuje putnike, teret ili dodatnu opremu.

### Masa praznog vozila / Vehicle Curb Weight

To je masa novog vozila kad ga preuzmete od trgovca uz svu dodatnu opremu.

### Masa tereta / Cargo Weight

Ova brojka uključuje svu masu dodanu baznoj masi praznog vozila, uključujući teret i dodatnu opremu.

### GAW (Bruto osovinsko opterećenje)

To je ukupna masa stavljena na svaku osovinu (prednja i stražnja) - uključujući masu praznog vozila i svog tereta.

### GAWR (Stupanj bruto osovinskog opterećenja)

To je najveća dopuštena masa koja se može prevesti na jednoj osovini (prednjoj ili stražnjoj). Ovi brojevi su prikazani na oznaci certifikacije.

Ukupno opterećenje na svakoj osovini nikada ne smije premašiti GAWR.

### GVW (Bruto masa vozila)

To je bazna masa praznog vozila plus stvarna masa tereta plus masa putnika.

### GVWR (Stupanj bruto mase vozila)

To je najveća dopuštena masa potpuno natovarenog vozila (uključujući sve opcije, opremu, putnike i teret). GVWR se može vidjeti na naljepnici koja se nalazi na pragu vozila.

## Preopterećenje



### UPOZORENJE - Masa vozila

Stupanj bruto osovinskog opterećenja (GAWR) i stupanj bruto mase vozila (GVWR) za Vaše vozilo nalazi se na naljepnici na vozačevim (ili suvozačevim) vratima. Prekoračenje ovih stupnjeva može uzrokovati nesreću ili oštećenje vozila. Možete izračunati masu Vašeg tereta vaganjem predmeta (i ljudi) prije nego ih stavite u vozilo. Budite oprezni da ne preopterete Vaše vozilo.

# 7. Sustavi pomoći vozaču

## Za sigurniju vožnju

|   |      |
|---|------|
| Sustav izbjegavanja sudara (FCA) sensor camera tipa.....  | 7-2  |
| Sustav izbjegavanja sudara (FCA) sensor fusion tipa.....  | 7-14 |
| Sustav ostanka u traku (LKA) .....                        | 7-28 |
| Upozorenje na mrtvi kut (BCW) .....                       | 7-34 |
| Izbjegavanje sudara u mrtvom kutu (BCA) .....             | 7-43 |
| Sustav upozorenja sigurnosnog izlaska (SEW) .....         | 7-56 |
| Upozorenje na prekoračenje brzine (MSLA) (za Europu)..... | 7-61 |
| Inteligentno ograničenje brzine (ISLW).....               | 7-64 |
| Upozorenje na umor vozača (DAW).....                      | 7-69 |
| Tempomat (CC).....  | 7-75 |

## Za udobniju vožnju

|                                       |       |
|---------------------------------------|-------|
| Smart tempomat (SCC) .....            | 7-76  |
| Navigirani smart tempomat (NSCC)..... | 7-95  |
| Sustav držanja traka (LFA).....       | 7-102 |
| Pomoć na autocesti (HDA).....         | 7-106 |

## Za sigurnije parkiranje

|   |       |
|---|-------|
| Pogled unazad (RVM).....                                    | 7-112 |
| Upozorenje na poprečni promet straga (RCCW).....            | 7-116 |
| Izbjegavanje sudara s poprečnim prometom straga (RCCA)..... | 7-124 |
| Stražnja pomoć pri parkiranju (PDW) .....                   | 7-134 |
| Pomoć pri parkiranju (PDW).....                             | 7-137 |

|                           |       |
|---------------------------|-------|
| Izjava o sukladnosti..... | 7-141 |
|---------------------------|-------|

## SUSTAV IZBJEGAVANJA SUDARA (FCA) – (KAMERA SENZOR) (AKO JE DIO OPREME)

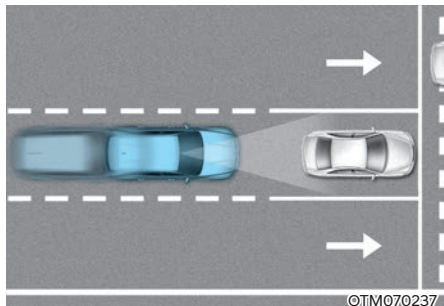

Sustav samostalnog naglog kočenja (FCA) treba smanjiti rizik od nezgode. On stalno prati razmak u odnosu na vozilo ispred ili zamjećuje pješake pomoću senzora i, ako je potrebno, upozorava vozača na opasnost od sudara pomoću poruke upozorenja ili alarma upozorenja te i sam koči.

### Senzori

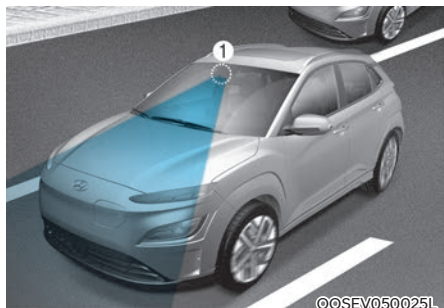

[1] : Prednja kamera

Senzori se nalaze na vozilu kako prikazuju ilustracije.



### OPREZ

Vodite računa o ovim pretpostavkama kako bi osigurali optimalni učinak ugrađenih senzora:

- Nemojte nikad pokušavati rastavljati senzor ili ga udarati iz bilo kojeg razloga.
- Ako senzor bude oštećen ili zamijenjen, FCA sustav možda neće raditi ispravno. U ovom slučaju preporučujemo da se obratite za pomoć ovlaštenom HYUNDAI trgovcu.
- Obratite pozornost da u kameru ne prodre voda ili vlaga. Kamera uvijek mora biti suh.
- Na prednju konzolu nemojte nikad stavljati predmete koji reflektiraju svjetlo (bijeli papir, ogledalo, folija i sl.) Svaka refleksija svjetla može sustav omesti u radu.
- Nemojte ugrađivati nikakve dodatke na vjetrobran poput folije za zatamnjene ili naljepnica.



## Postavke sustava i aktivacija

### Postavke sustava



#### Forward safety (sigurnost u smjeru vožnje)

Vozač može aktivirati sustav davanjem kontakta i odabirom 'User settings → Driver assistance → Forward safety'.

- Ako odaberete 'Active Assist', FCA sustav se aktivira. FCA upozorava porukama, zvučnim alarmima na mogućnost sudara u ovisnosti o riziku. Također, on uključuje i kočnice u skladu s procjenom rizika od sudara.
- Ako odaberete 'Warning only' FCA sustav se aktivira. FCA upozorava porukama, zvučnim alarmima na mogućnost sudara u ovisnosti o riziku. No u ovom slučaju, on NE uključuje i kočnice u skladu s procjenom rizika od sudara; vozač mora kočiti sam.
- Ako odaberete 'Off' FCA sustav je isključen. (  ) indikator se pali na instrument ploči.

Indikator FCA se pali na LCD zaslonu kad se isključi FCA sustav. Vozač može pratiti status FCA sustava (ON/OFF) na LCD zaslonu. Ako je indikator sustava (  ) na LCD zaslonu uključen, a FCA je aktivan, preporučujemo da vozilo pregleda ovlašteni HYUNDAI trgovac.



### UPOZORENJE

FCA se automatski aktivira davanjem kontakta (u ON položaj). Vozač može deaktivirati FCA isključivanjem u LCD zaslonu. Vozač mora biti svjestan okoliša i voziti sigurno, neovisno o statusu rada FCA sustava.



### OPREZ

Ako je odabrana opcija 'Warning only' kočnice se neće aktivirati od strane sustava.



### Obavijest

FCA se automatski isključuje kad se isključi ESC pritiskom od 3 sekunde ili dulje na prekidač ESC OFF. Ako je ESC isključen, aktivacija FCA sustava preko LCD-a nije moguća. Indikator upozorenja (  ) FCA će svijetliti što je normalno.



### Warning Timing

Kad je motor uključen, vozač može podesiti osjetljivost alarma na LCD zaslonu.

Idite: 'Driver assistance' → Warning Timing → 'Normal'/'Late'. (normal/kasnije)

Kad je vozilo isporučeno iz tvornice, osjetljivost je podešena na 'Normal'. Ako promijenite osjetljivost, upozorenja ostalih sustava mogu se također promijeniti.

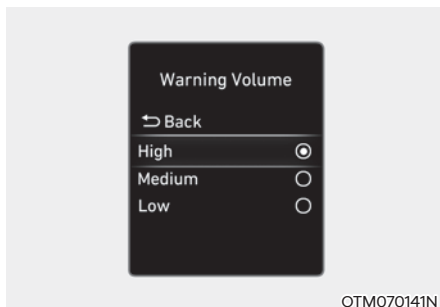

### Warning Volume

Kad je motor uključen, vozač može podesiti glasnoću alarma na LCD zaslonu.

Idite: 'Driver assistance' → Warning Volume → 'High'/'Medium'/'Low'. (glasno/srednje/tiho).

No, čak i ako se odabere 'Off' (isključeno), sustav se neće posve utišati, nego će biti vrlo tih.

Ako promijenite glasnoću upozorenja, i glasnoća upozorenja ostalih sustava može se promijeniti.



### OPREZ

- Postavke osjetljivosti alarma i glasnoće alarma odnose se na sve funkcije FCA sustava.
- Čak i ako se osjetljivost alarma podesi na 'Normal', ako vozilo ispred naglo zakoči, alarm sustava se može učiniti zakašnjelim.
- Odaberite 'Late' samo u uvjetima vrlo rijetkog prometa pri niskim brzinama kretanja.



### Obavijest

Kad se motor iznova pokrene, postavke alarma (osjetljivost i glasnoća) ostaju kako su posljednji put podešene.

## Rad sustava

### Upozorenja i nadzor sustava

Osnovna funkcija FCA sustava je da upozori vozača i upravlja vozilom u ovisnosti o opasnosti od sudara: 'Collision Warning' (upozorenje na sudar), 'Emergency Braking' (kočenje u nuždi) i 'Stopping vehicle and ending brake control' (zaustavljanje vozila i prekid kočenja).



#### Collision Warning (upozorenje na sudar)

- Kako bi vozača upozorio na opasnost od sudara, poruka upozorenja se prikazuje na LCD zaslonu praćena zvučnim upozorenjem.
- Ako je ispred opaženo vozilo, sustav će biti aktivan kad se vaše vozilo kreće brzinama između 10 i 180 km/h.
- Ako je ispred vozila opažen Pješak ili motociklist/biciklist/biciklist, sustav će biti aktivan kad je brzina kretanja vozila između 10 i 60 km/h.
- Ako je odabrana opcija 'Active Assist', kočnice se mogu aktivirati.



#### Emergency Braking (kočenje u nuždi)

- Kako bi vozača upozorio na kočenje, poruka 'Emergency Braking' će se pokazati na LCD zaslonu praćena zvučnim upozorenjem.
- Ako je ispred opaženo vozilo, sustav će biti aktivan kad se vaše vozilo kreće brzinama između 10 i 60 km/h.
- Ako je ispred vozila opažen pješak, sustav će biti aktivan kad je brzina kretanja vozila između 10 i 60 km/h.
- U slučaju kočenja u nuždi, sustav koči punom snagom kako bi se spriječio nalet na pješaka ispred vozila.



### Stopping vehicle and ending brake control (zaustavljanje vozila i prekid kočenja)

- Kad je vozilo zaustavljeno kočenjem od strane sustava, na LCD zaslonu će se pojaviti poruka upozorenja 'Drive carefully' (vozite pažljivo).

Radi vlastite sigurnosti, vozač bi trebao pritisnuti pedalu kočnice i provjeriti okolišnu situaciju.

- Nadzor nad kočnicama prestaje cca 2 sekunde nakon potpunog zaustavljanja vozila.

### UPOZORENJE

Vodite računa o ovim pretpostavkama kad koristite Forward Collision Avoidance Assist sustav:

- Radi vlastite sigurnosti baratajte postavkama FCA sustava samo kad je vozilo parkirano na sigurnom.
- Ako je odabrano 'Active Assist' ili 'Warning only', FCA se automatski isključuje kad se isključi ESC pritiskom na ESC OFF prekidač u trajanju od minimalno 3 sekunde. Ako je ESC isključen, aktivacija FCA sustava preko LCD-a nije moguća. Indikator upozorenja (  ) FCA će svijetliti što je normalno. Ako se FCA sustav uključi ponovnom aktivacijom ESC-a, FCA će nastaviti raditi uz posljednje aktivne postavke.

- FCA sustav neće raditi u svim situacijama i ne može spriječiti sve sudare.
- Vozač je isključivo i jedino odgovoran za sigurno upravljanje vozilom. Nemojte se oslanjati isključivo na FCA sustav; održavajte sigurnosni razmak i kočite ako je to potrebno.
- Nemojte NIKAD pokušati namjerno isprovocirati aktivaciju sustava i dovesti na taj način u opasnost pješake, bicikliste, životinje ili tuđu imovinu. Moguće su ozljede sa smrtnim posljedicama.
- FCA sustav se možda neće aktivirati ako vozač već koči da bi izbjegao sudar.
- U ovisnosti o prometnici i uvjetima vožnje, sustav će možda prekasno upozoriti vozača ili ga možda neće upozoriti uopće.
- Za vrijeme aktivacije sustava moguće je naglo kočenje. To može izazvati ozljede putnika ili oštećenje predmeta i vozila. Uvijek budite vezani, a svi predmeti osigurani od pomicanja.
- Ako neki drugi sustav u vozilu upravo prikazuje ili emitira poruku upozorenja, poruke upozorenja FCA sustava možda neće biti prikazane/emitirane.
- Ako je u vozilu ili oko njega visoka razina buke, možda nećete čuti upozorenja FCA sustava.
- FCA sustav se u ovisnosti od prometnice i okoliša možda neće aktivirati ili se može ugasiti.



## UPOZORENJE

- Ako i postoji neispravnost u radu FCA sustava, kočnice će funkcionirati normalno.
- Ako za vrijeme kočenja u nuždi od strane sustava vozač naglo zakrene upravljač ili pritisne pedal gasa do kraja, kočenje će prestati.



## OPREZ

Osjetilni domet FCA sustava se u ovisnosti o uvjetima oko i ispred vozila može promijeniti ili smanjiti. U ovisnosti o brzini kretanja sustav može samo upozoriti vozača ili do upozorenja možda uopće ne dođe.

Aktivacija FCA sustava ovisi o procjeni rizika koja ovisi o brzini vozila, brzini drugih vozila, smjeru vožnje i okolišnim uvjetima.



## Obavijest

Ako je sudar neizbježan, sustav može dodati sustavu kočenja punu snagu ako vozač ne koči dovoljno jako.

## Neispravnost i ograničenja sustava

### Neispravnost sustava

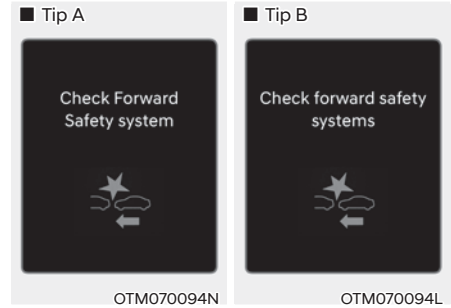

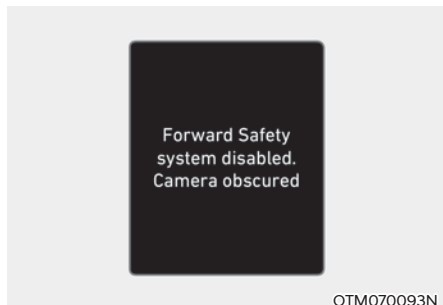

Ako FCA sustav ne radi kako bi trebao, (⚠️) indikator upozorenja sustava će se uključiti i poruka upozorenja 'Check Forward Safety system(s)' će se prikazati uz indikator (⚠️) i glavni indikator upozorenja (⚠️) će se uključiti. U ovom slučaju preporučujemo da se obratite za pomoć ovlaštenom HYUNDAI trgovcu.

### Sistem isključen



Kad je vjetrobran gdje se nalazi kamera, ili senzor zaprljan ili prekriven stranom tvari poput snijega ili kiše i blata, to može dovesti do privremenog isključenja sustava.

Ako se to dogodi, vozač će biti upozoren pomoću odgovarajuće poruke: 'Forward Safety system(s) disabled. Camera obscured' ili the 'Forward Safety system(s) disabled i uključit će se indikatori (  ) i (  ) na LCD zaslonu.

Ovo nije znak neispravnosti FCA sustava. Da bi sustav opet profunkcionirao očistite staklo, poklopac senzora i senzor.

Ako sustav ne profunkcionira normalno nakon što su naslage (snijeg, kiša, led ili prljavština) uklonjene, preporučujemo da posjetite ovlaštenog HYUNDAI trgovca.

### UPOZORENJE

- Iako na LCD zaslonu nije prikazana poruka upozorenja, sustav možda neće raditi ispravno.
- FCA sustav možda neće ispravno funkcionirati u okolišu gdje sustav ne detektira ništa (npr. otvoreno područje).

### Ograničenja sustava

Vozač treba biti osobito oprezan u sljedećim situacijama, jer sustav možda neće reagirati kako bi trebao:

- Leća kamere je zaprljana stranim tvarima.
- Kamera je izložena visokoj ili niskoj temperaturi.
- Leća kamere ne može dobro raditi zato što su stakla na vozilu prljava ili naknadno tretirana (zatamnjena pomoću folije i sl.), staklo je napuklo ili je na njemu strana tvar (naljepnica, kukac i sl.)
- Vлага nije uklonjena s vjetrobrana ili je on zaleđen.
- Tekućina za pranje stakla se kontinuirano nanosi ili rade brisači.
- Izuzetno jako kiši ili sniježi.
- Ulična rasvjeta ili svjetlo vozila koje dolazi u susret se reflektira od mokrog kolnika ili lokvi na njemu.
- Na prednjoj se konzoli nalazi neki predmet.
- Drugo vozilo vuče vaše.
- Razina svjetla oko vozila je izuzetno visoka.
- Okoliš je jako taman poput tunela i sl.
- Razina vanjskog svjetla se je naglo promijenila, primjerice na ulasku u ili izlasku iz tunela.
- Razina osvijetljenja je preniska za rad kamere (primjerice vožnja kroz tunel s isključenim svjetlima ili svjetla nisu dovoljno svijetla).

- Vozite kroz dim, paru ili sjenu.
- Detektiran je samo dio pješaka ili motocikliste.
- Vozilo ispred je specijalno, poput teško natovarenog tegljača ili prikolice.
- Vozilo ispred nema uključena stražnja svjetla, nema stražnja svjetla, ima asimetrična stražnja svjetla ili stražnja svjetla bacaju snop pod kutem.
- Razina svjetla je niska, a vozilo ispred nema uključena svjetla ili ona ne rade dobro.
- Stražnji kraj vozila ispred je malen, ili vozilo ne izgleda normalno, jako je nagnuto u jednu stranu, prevrnutu ili je samo jedna strana vozila vidljiva.
- Razmak od tla vozila ispred je vrlo nizak ili visok.
- Vozilo ispred je kasno uočeno.
- Vozilo ispred je odjednom blokirano nekom preprekom.
- Vozilo ispred vozi nepravilno i uz mnogobrojne promjene smjera i brzine.
- Vozilo ispred se kreće jako sporo ili jako brzo.
- Vozilo ispred je deformirano (nepravilnog oblika).
- Vozilo ispred skreće u suprotnom smjeru kako bi izbjeglo sudar.
- Ispred vas se nalazi vozilo, a vi se prestrojavate u drugi prometni trak sporo.
- Vozilo ispred je prekriveno snijegom.
- Vi napuštate ili se vraćate u prometni trak.
- Vozilo je nestabilno u vožnji.
- Vozite u kružnom toku i vozilo ispred nije detektirano.
- Kontinuirano vozite u krug.
- Vozite po neravnoj cesti s velikim promjenama nagiba i uspona.
- Pješak nije ispravno uočen, jer se drže nepravilno; primjerice pješak hoda pogrbljeno.
- Pješak nije ispravno uočen jer je odjeveni tako da ili na sebi ima opremu koja im narušava siluetu.



Ova ilustracija prikazuje obrise pješaka i vozila koje će kamera ispravno detektirati.

- Pješak se brzo pojavi pred vozilom.
- Pješak ispred vozila je iznimno nizak ili se krivo drži.
- Pješak ispred vozila je invalid.
- Pješak se kreće okomito na smjer kretanja vozila.

- Ispred vozila je velika grupa pješaka.
- Pješak ima na sebi odjeću koja ga stapa s okolinom.
- Pješaka je teško razaznati od pozadine koja je sličnog izgleda.
- Vozite uz pješake, prometne znakove, konstrukcije i sl. u blizini križanja.
- Vozite na parkiralištu.
- Vozilo se koristi unutar zgrade poput podzemne garaže.
- Vozilo prolazi kroz gradilište, vozi po makadamu ili iznad metalne podloge poput pruge ili prolazi kroz naplatne kućice i sl.
- Vožnja u zavoju ili po nagnutoj cesti.
- Vozite uz cestu gdje su posađena drveća ili stupovi rasvjete.
- Loši uvjeti na cesti su izazvali vrlo velike vibracije vozila.
- Senzor iznenada ima veliku promjenu u prepoznavanju (primjerice prelazak preko prijevoja).
- Vaše je vozilo iznimno visoko ili nisko zbog pretovara ili nenormalnog tlaka u gumama.
- Vožnja po cestu čije je rubove prerasla trava ili drveće.
- Postoje jake elektromagnetske smetnje poput vožnje u području sa snažnim radio valovima ili električnim smetnjama.



### UPOZORENJE

- Vožnja u zavoju

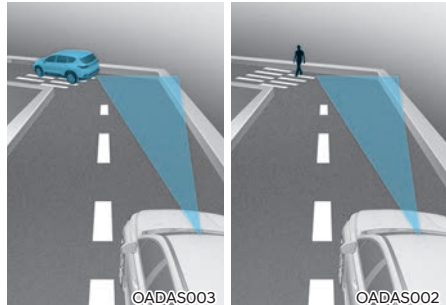

**Efikasnost FCA sustava kopni u zavoju.**

**FCA možda neće prepoznati vozilo ili pješake ispred koje se nalazi u istom prometnom traku. FCA može nepotrebno prikazati poruku upozorenja, baš kao i zvučni alarm, ili se može dogoditi da do upozorenja bilo koje vrste uopće ne dođe, jer sustav ni nije detektirao vozilo koje je u zavoju i zato se izmahnulo iz vaše ravne linije.**

**Dok se nalazite u zavoju vozite osobito oprezno, održavajte sigurnosni razmak i, ako je potrebno, pritisnite pedalu kočnice kako biste održali potrebnu sigurnosnu udaljenost.**



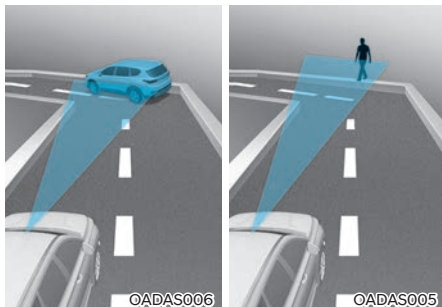

**Efikasnost FCA sustava kopni u zavojima. FCA će možda prepoznati vozilo ili pješake ispred koje se nalazi u drugom prometnom traku.**

**Sustav se možda aktivira nepotrebno i upozori vozača ili samostalno počne kočiti.**

**Provjerite koje su ograničenja rada FCA sustava.**

- **Vožnja po nagibima**



**Efikasnost FCA sustava kopni na nagibima te možda neće moći prepoznati vozilo ispred u istom prometnom traku. FCA može nepotrebno prikazati poruku upozorenja, baš kao i zvučni alarm, ili se može dogoditi da do upozorenja bilo koje vrste uopće ne dođe.**

**Kad FCA iznenada 'zapazi' vozilo ili pješaka ispred prilikom prelaska preko prijevoja, može se dogoditi snažno kočenje.**

**Dok se nalazite na usponima vozite osobito oprezno i, ako je potrebno, pritisnite pedalu kočnice.**

- Promjena prometnog traka

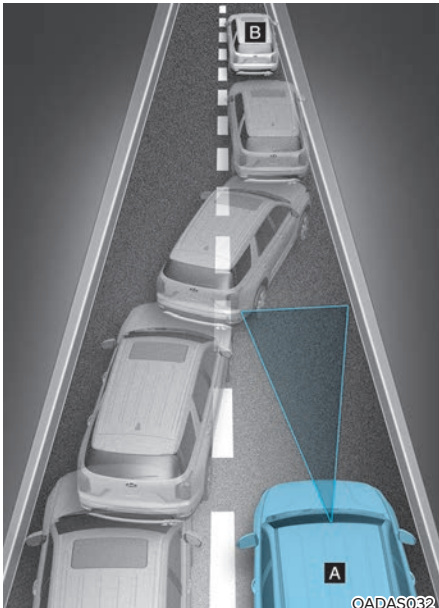

[A] : Vaše vozilo

[B] : Vozilo u preostrojanju

Kad vozilo koje vozi u prometnom traku do vas skrene u vaš prometni trak, možda neće biti 'zapaženo' od FCA sustava dok ne uđe u područje prepoznavanja. Posebno ako se vozilo do vas naglo prestroji ispred vas veća je vjerojatnost da ga FCA sustav neće prepoznati. Uvijek pažljivo vozite i, ako je potrebno, pritisnite pedalu kočnice kako biste održali potreban razmak i skrenite u stranu kao biste izbjegli sudar.

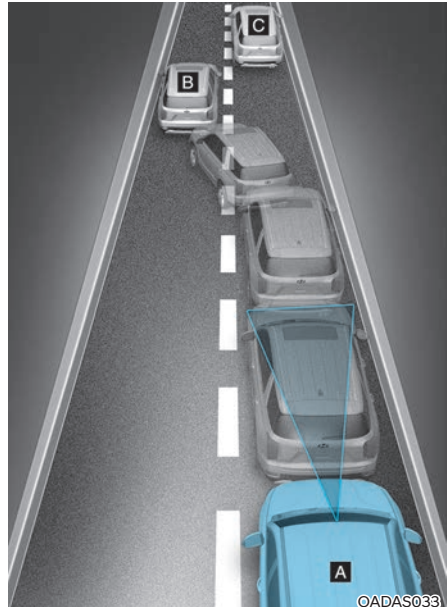

[[A] : Vaše vozilo

[B] : Vozilo u preostrojanju

[C] : Vozilo u istom traku

Kad zaustavljeno vozilo ispred vas izađe iz prometnog traka, FCA sustav možda neće opaziti vozilo koje se sad nalazi ispred vas. Uvijek pažljivo vozite i, ako je potrebno, pritisnite pedalu kočnice kako biste održali potreban razmak i skrenite u stranu kao biste izbjegli sudar.

- **Prepoznavanje vozila**

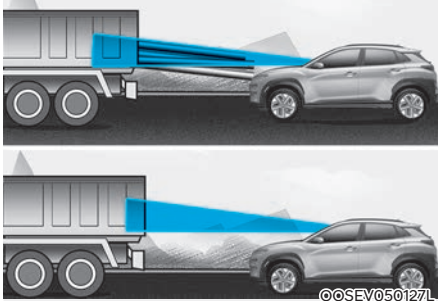

Ako vozilo ispred vas ima težak teret koji viri straga, ili ako vozilo ispred vas ima povećan odmak od tla to može izazvati opasnu situaciju.

FCA sustav možda neće prepoznati teret koji straga 'viri' iz teretnog vozila. U ovom slučaju morate održavati dovoljan razmak i paziti na pravovremeno kočenje kako biste izbjegli moguću nezgodu.

## UPOZORENJE

- Prije vuče drugog vozila obavezno isključite FCA sustav u LCD zaslonu. Dok vučete vozilo FCA sustav može iznenada aktivirati kočnice i izazvati nalet vučenog vozila na vaše.
- Sustav se može aktivirati ako su predmeti ispred vozila oblikom slični vozilima, pješacima.
- Senzor može prepoznati samo pješaka, ne kolica, bicikle, skutere, kolica za prtljagu ili kolica supermarketa.
- FCA sustav ne radi u nekim situacijama. Zato nikad nemojte testirati aktivaciju FCA sustava protiv osobe ili drugih vozila. To može izazvati ozbiljne ozljede ili čak smrtni slučaj.
- Sistem se može privremeno isključiti ili ne raditi ispravno ako je pod snažnim utjecajem elektromagnetskih valova
- FCA sustav možda neće raditi u prvih 15 sekundi nakon pokretanja vozila dok traje inicijalizacija prednje kamere.

## SUSTAV IZBJEGAVANJA SUDARA (FCA) – (FUSION SENZOR) (AKO JE DIO OPREME)

### Osnovna funkcija

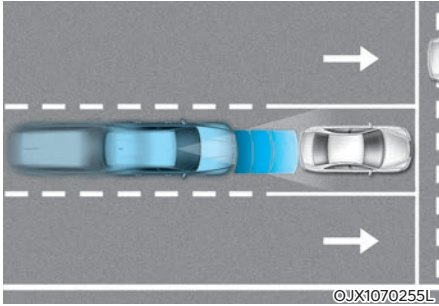

Sustav samostalnog naglog kočenja (FCA) treba smanjiti rizik od nezgode. On stalno prati razmak u odnosu na vozilo ispred ili zamjećuje pješake ili motocikliste/bicikliste pomoću senzora (radar i kamera) i, ako je potrebno, upozorava vozača na opasnost od sudara pomoću poruke upozorenja ili alarma upozorenja te i sam koči.

### Funkcija skretanja u križanju (ako je u opremi)

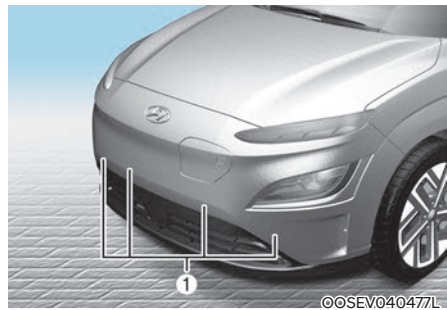
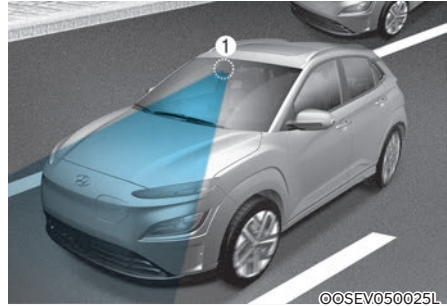

- [1] : Prednja kamera,
- [2] : Prednji radar

Funkcija skretanja u križanju će pomoći izbjeći sudar s vozilom koje dolazi iz suprotnog smjera tijekom skretanja u lijevo u križanju s uključenim žmigavcem aktivacijom kočnica u slučaju potrebe.

Senzori se nalaze na vozilu kako prikazuju ilustracije.



## OPREZ

Vodite računa o ovim pretpostavkama kako bi osigurali optimalni učinak ugrađenih senzora:

- Nemojte nikad pokušavati rastavljati senzor ili ga udarati iz bilo kojeg razloga.
  - Ako senzor bude oštećen ili zamijenjen, FCA sustav možda neće raditi ispravno. U ovom slučaju preporučujemo da se obratite za pomoć ovlaštenom HYUNDAI trgovcu.
  - Obratite pozornost da u kameru ne prodre voda ili vlaga. Kamera uvijek mora biti suh.
  - Na prednju konzolu nemojte nikad stavljati predmete koji reflektiraju svjetlo (bijeli papir, ogledalo, folija i sl.) Svaka refleksija svjetla može sustav omesti u radu.
  - Nemojte ugrađivati nikakve dodatke poput dodatnih nosača registarskih pločica ili naljepnica u područje senzora. Također, nemojte mijenjati odbojnik drugačijim. Sve to može utjecati na efikasnost senzora.
  - Senzor i kamera uvijek moraju biti čisti od prljavština.
  - Za pranje vozila koristite samo meke krpe. Također, nemojte mlaz vode pod visokim tlakom usmjeravati izravno u senzor na odbojniku.
- Pazite da ne udarite područje senzora. Ako se senzor izbije iz ležišta možda neće raditi ispravno iako na LCD zaslonu neće pokazati nikakvu poruku upozorenja. U ovom slučaju preporučujemo da se obratite za pomoć ovlaštenom HYUNDAI trgovcu
  - Koristite samo originalni HYUNDAI poklopac senzora. Nemojte lakirati poklopac senzora.

### Postavke sustava i aktivacija

#### Postavke sustava



#### Forward safety (sigurnost u smjeru vožnje)

Vozač može aktivirati sustav davanjem kontakta i odabirom 'User settings → Driver assistance → Forward safety'.

- Ako odaberete 'Active Assist', FCA sustav se aktivira. FCA upozorava porukama, zvučnim alarmima i podrhtavanjem upravljača (ako je u opremi) na mogućnost sudara u ovisnosti o riziku. Također, on uključuje i kočnice u skladu s procjenom rizika od sudara.
- Ako odaberete 'Warning only' FCA sustav se aktivira. FCA upozorava porukama, zvučnim alarmima i podrhtavanjem upravljača (ako je u opremi) na mogućnost sudara u ovisnosti o riziku. No u ovom slučaju, on NE uključuje i kočnice u skladu s procjenom rizika od sudara; vozač mora kočiti sam.
- Ako odaberete 'Off' FCA sustav je isključen. (  ) indikator se pali na instrument ploči.

Indikator FCA se pali na LCD zaslonu kad se isključi FCA sustav. Vozač može pratiti status FCA sustava (ON/OFF) na LCD zaslonu. Ako je indikator sustava (  ) na LCD zaslonu uključen, a FCA je aktivan, preporučujemo da vozilo pregleda ovlaštenu HYUNDAI trgovac.



#### UPOZORENJE

FCA se automatski aktivira davanjem kontakta (u ON položaj). Vozač može deaktivirati FCA isključivanjem u LCD zaslonu. Vozač mora biti svjestan okoliša i voziti sigurno, neovisno o statusu rada FCA sustava.



#### OPREZ

Ako je odabrana opcija 'Warning only' kočnice se neće aktivirati od strane sustava.



#### Obavijest

FCA se automatski isključuje kad se isključi ESC pritiskom od 3 sekunde ili dulje na prekidač ESC OFF. Ako je ESC isključen, aktivacija FCA sustava preko LCD-a nije moguća. Indikator upozorenja (  ) FCA će svijetliti što je normalno.



OTM070140N

### Warning Timing

Kad je motor uključen, vozač može podesiti osjetljivost alarma na LCD zaslonu.

Idite: 'Driver assistance' → Warning Timing → 'Normal'/'Later'. (normal/kasnije)

Kad je vozilo isporučeno iz tvornice, osjetljivost je podešena na 'Normal'. Ako promijenite osjetljivost, upozorenja ostalih sustava mogu se također promijeniti.

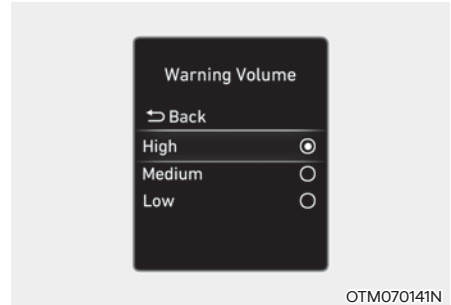

OTM070141N

### Warning Volume

Kad je motor uključen, vozač može podesiti glasnoću alarma na LCD zaslonu.

Idite: 'Driver assistance' → Warning Volume → 'High'/'Medium'/'Low'. (glasno/srednje/tiho/isključeno, ako je u opremi podrhtavanje upravljača).

No, čak i ako se odabere 'Off' (isključeno), sustav se neće posve utišati, nego će biti vrlo tih.

Ako promijenite glasnoću upozorenja, i glasnoća upozorenja ostalih sustava može se promijeniti.



### OPREZ

- Postavke osjetljivosti alarma i glasnoće alarma odnose se na sve funkcije FCA sustava.
- Čak i ako se osjetljivost alarma podesi na 'Normal', ako vozilo ispred naglo zakoči, alarm sustava se može učiniti zakašnjelim.
- Odaberite 'Late' samo u uvjetima vrlo rijetkog prometa pri niskim brzinama kretanja.



### Obavijest

Kad se motor iznova pokrene, postavke alarma (osjetljivost i glasnoća) ostaju kako su posljednji put podešene.

### Rad sustava

#### Osnovna funkcija

##### Upozorenja i nadzor sustava

Osnovna funkcija FCA sustava je da upozori vozača i upravlja vozilom u ovisnosti o opasnosti od sudara: 'Collision Warning' (upozorenje na sudar), 'Emergency Braking' (kočenje u nuždi) i 'Stopping vehicle and ending brake control' (zaustavljanje vozila i prekid kočenja).

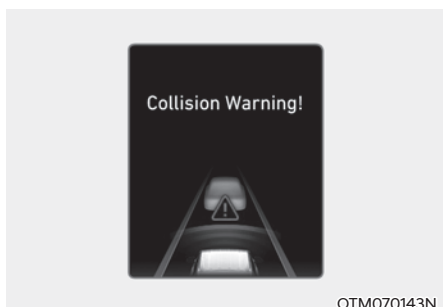

#### Collision Warning (upozorenje na sudar)

- Kako bi vozača upozorio na opasnost od sudara, poruka upozorenja se prikazuje na LCD zaslonu praćena zvučnim upozorenjem .
- Ako je ispred opaženo vozilo, sustav će biti aktivan kad se vaše vozilo kreće brzinama između 10 i 180 km/h.
- Ako je ispred vozila opažen pješak ili motociklist/biciklist/biciklist, sustav će biti aktivan kad je brzina kretanja vozila između 10 i 85 km/h.
- Ako je odabrana opcija 'Active Assist', kočnice se mogu aktivirati.

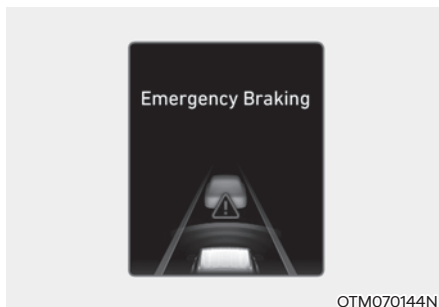

#### Emergency Braking (kočenje u nuždi)

- Kako bi vozača upozorio na kočenje, poruka 'Emergency Braking' će se pokazati na LCD zaslonu praćena zvučnim upozorenjem .
- Ako je ispred opaženo vozilo, sustav će biti aktivan kad se vaše vozilo kreće brzinama između 10 i 75 km/h.
- Ako je ispred vozila opažen Pješak ili motociklist/biciklist/motociklist, sustav će biti aktivan kad je brzina kretanja vozila između 10 i 65 km/h.
- U slučaju kočenja u nuždi, sustav koči punom snagom kako bi se spriječio nalet na pješaka ili biciklistu/ motociklistu ispred vozila.





### Stopping vehicle and ending brake control (zaustavljanje vozila i prekid kočenja)

- Kad je vozilo zaustavljeno kočenjem od strane sustava, na LCD zaslonu će se pojaviti poruka upozorenja 'Drive carefully' (vozite pažljivo).

Radi vlastite sigurnosti, vozač bi trebao pritisnuti pedalu kočnice i provjeriti okolišnu situaciju.

- Nadzor nad kočnicama prestaje cca 2 sekunde nakon potpunog zaustavljanja vozila.



## UPOZORENJE

Vodite računa o ovim pretpostavkama kad koristite Forward Collision Avoidance Assist sustav:

- Radi vlastite sigurnosti baratajte postavkama FCA sustava samo kad je vozilo parkirano na sigurnom.
- Ako je odabrano 'Active Assist' ili 'Warning only', FCA se automatski isključuje kad se isključi ESC pritiskom na ESC OFF prekidač u trajanju od minimalno 3 sekunde. Ako je ESC isključen, aktivacija FCA sustava preko LCD-a nije moguća. Indikator upozorenja (⚠) FCA će svijetliti što je normalno. Ako se FCA sustav uključi ponovnom aktivacijom ESC-a, FCA će nastaviti raditi uz posljednje aktivne postavke.
- FCA sustav neće raditi u svim situacijama i ne može spriječiti sve sudare.
- Vozač je isključivo i jedino odgovoran za sigurno upravljanje vozilom. Nemojte se oslanjati isključivo na FCA sustav; održavajte sigurnosni razmak i kočite ako je to potrebno.
- Nemojte NIKAD pokušati namjerno isprovocirati aktivaciju sustava i dovoditi na taj način u opasnost pješake, bicikliste, životinje ili tuđu imovinu. Moguće su ozljede sa smrtnim posljedicama.
- FCA sustav se možda neće aktivirati ako vozač već koči da bi izbjegao sudar.
- U ovisnosti o prometnici i uvjetima vožnje, sustav će možda prekasno upozoriti vozača ili ga možda neće upozoriti uopće.

- Za vrijeme aktivacije sustava moguće je naglo kočenje. To može izazvati ozljede putnika ili oštećenje predmeta i vozila. Uvijek budite vezani, a svi predmeti osigurani od pomicanja.
- Ako neki drugi sustav u vozilu upravo prikazuje ili emitira poruku upozorenja, poruke upozorenja FCA sustava možda neće biti prikazane/emitirane.
- Ako je u vozilu ili oko njega visoka razina buke, možda nećete čuti upozorenja FCA sustava.
- FCA sustav se u ovisnosti od prometnice i okoliša možda neće aktivirati ili se može ugasiti.



### UPOZORENJE

- Ako i postoji neispravnost u radu FCA sustava, kočnice će funkcionirati normalno.
- Ako za vrijeme kočenja u nuždi od strane sustava vozač naglo zakrene upravljač ili pritisne pedalu gasa do kraja, kočenje će prestati.



### OPREZ

- Osjetilni domet FCA sustava se u ovisnosti o uvjetima oko i ispred vozila može promijeniti ili smanjiti. U ovisnosti o brzini kretanja sustav može samo upozoriti vozača ili do upozorenja možda uopće ne dođe.
- Aktivacija FCA sustava ovisi o procjeni rizika koja ovisi o brzini vozila, brzini drugih vozila, smjeru vožnje i okolišnim uvjetima.







### Obavijest

Ako je sudar neizbježan, sustav može dodati sustavu kočenja punu snagu ako vozač ne koči dovoljno jako.

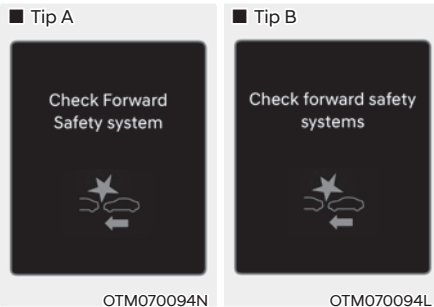
## Neispravnost i ograničenja sustava

### Neispravnost sustava



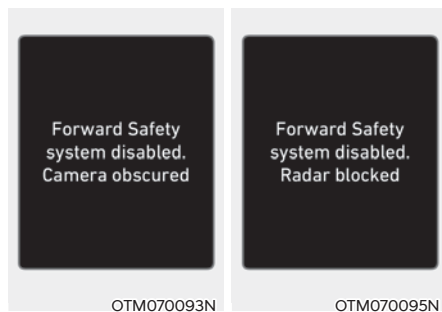

Ako FCA sustav ne radi kako bi trebao, (  ) indikator upozorenja sustava će se uključiti i poruka upozorenja 'Check Forward Safety system(s)' će se prikazati uz indikator (  ) i glavni indikator upozorenja (  ) će se uključiti. U ovom slučaju preporučujemo da se obratite za pomoć ovlaštenom HYUNDAI trgovcu.

### Sistem isključen



Kad je vjetrobran gdje se nalazi kamera, poklopac senzora ili senzor zaprljan ili prekriven stranom tvari poput snijega ili kiše i blata, to može dovesti do privremenog isključenja sustava.

Ako se to dogodi, vozač će biti upozoren pomoću odgovarajuće poruke: 'Forward Safety system(s) disabled. Camera obscured' ili the 'Forward Safety system(s) disabled' i uključiti će se indikatori (  ) i (  ) na LCD zaslonu.

Ovo nije znak neispravnosti FCA sustava. Da bi sustav opet profunkcionirao očistite staklo, poklopac senzora i senzor.

Ako sustav ne profunkcionira normalno nakon što su naslage (snijeg, kiša, led ili prljavština) uklonjene, preporučujemo da posjetite ovlaštenog HYUNDAI trgovca.



### UPOZORENJE

- Iako na LCD zaslonu nije prikazana poruka upozorenja, sustav možda neće raditi ispravno.
- FCA sustav možda neće ispravno funkcionirati u okolišu gdje sustav ne detektira ništa (npr. otvoreno područje).

### Ograničenja u radu sustava

Vozač treba biti osobito oprezan u sljedećim situacijama, jer sustav možda neće reagirati kako bi trebao:

- Radar ili leća kamere su zaprljani stranim tvarima.
- Kamera je izložena visokoj ili niskoj temperaturi.
- Leća kamere ne može dobro raditi zato što su stakla na vozilu prljava ili naknadno tretirana (zatamnjena pomoću folije i sl.), staklo je napuklo ili je na njemu strana tvar (naljepnica, kukac i sl.)
- Vlaga nije uklonjena s vjetrobrana ili je on zaleđen.
- Tekućina za pranje stakla se kontinuirano nanosi ili rade brisači.
- Izuzetno jako kiši ili sniježi.
- Ulična rasvjeta ili svjetlo vozila koje dolazi u susret se reflektira od mokrog kolnika ili lokvi na njemu.
- Na prednjoj se konzoli nalazi neki predmet.
- Drugo vozilo vuče vaše.
- Razina svjetla oko vozila je izuzetno visoka.
- Okoliš je jako taman poput tunela i sl.
- Razina vanjskog svjetla se je naglo promijenila, primjerice na ulasku u ili izlasku iz tunela.
- Razina osvijetljenja je preniska za rad kamere (primjerice vožnja kroz tunel s isključenim svjetlima ili svjetla nisu dovoljno svijetla).
- Vozite kroz dim, paru ili sjenu.
- Detektiran je samo dio pješaka ili motocikliste.
- Vozilo ispred je specijalno, poput teško natovarenog tegljača ili prikolice.
- Vozilo ispred nema uključena stražnja svjetla, nema stražnja svjetla, ima asimetrična stražnja svjetla ili stražnja svjetla bacaju snop pod kutem.
- Razina svjetla je niska, a vozilo ispred nema uključena svjetla ili ona ne rade dobro.
- Stražnji kraj vozila ispred je malen, ili vozilo ne izgleda normalno, jako je nagnuto u jednu stranu, prevrnuo ili je samo jedna strana vozila vidljiva.
- Razmak od tla vozila ispred je vrlo nizak ili visok.
- Odbojnik je u području radara udaren, oštećen, deformiran ili je radar izbačen iz ležišta.
- Temperatura oko radara je vrlo visoka ili iznimno niska.

- Vozite kroz tunel ili preko čeličnog mosta.
- Vozite po velikom području na kojem nema ničega ili je predmeta koji se ističu vrlo malo (npr. pustinja, čistina i sl.)
- Vozite uz materijal koji se jako dobro reflektira na radaru poput čelične ograde uz cestu, vozila i sl.
- Ispred vas je biciklist na biciklu koji je napravljen od materijala koji radar ne uočava.
- Vozilo ispred je kasno uočeno.
- Vozilo ispred je odjednom blokirano nekom preprekom.
- Vozilo ispred vozi nepravilno i uz mnogobrojne promjene smjera i brzine.
- Vozilo ispred se kreće jako sporo ili jako brzo.
- Vozilo ispred je deformirano (nepravilnog oblika).
- Vozilo ispred skreće u suprotnom smjeru kako bi izbjeglo sudar.
- Ispred vas se nalazi vozilo, a vi se prestrojavate u drugi prometni trak sporo.
- Vozilo ispred je prekriveno snijegom.
- Vi napuštate ili se vraćate u prometni trak.
- Vozilo je nestabilno u vožnji.
- Vozite u kružnom toku i vozilo ispred nije detektirano.
- Kontinuirano vozite u krug.
- Vozite po neravnoj cesti s velikim promjenama nagiba i uspona.

- Pješak ili motociklist/biciklist nisu ispravno uočeni, jer se drže nepravilno; primjerice pješak hoda pogrbljeno.
- Pješak ili motociklist/biciklist nisu ispravno uočeni jer su odjeveni na način da ili na sebi imaju opremu koja im narušava siluetu.



Ova ilustracija prikazuje obrise pješaka, vozila i bicikliste koje će kamera ispravno detektirati.

- Pješak ili motociklist/biciklist se brzo pojave pred vozilom.
- Pješak ispred vozila je iznimno nizak ili se krivo drži.
- Pješak ili motociklist/biciklist ispred vozila su invalidi.
- Pješak ili biciklist se kreću okomito na smjer kretanja vozila.
- Ispred vozila je velika grupa biciklista ili pješaka.

- Pješak ili motociklist/biciklist imaju na sebi odjeću koja ih stapa s okolinom.
- Pješaka ili motociklistu/biciklistu je teško razaznati od pozadine koja je sličnog izgleda.
- Vozite uz pješake, bicikliste, prometne znakove, konstrukcije i sl. u blizini križanja.
- Vozite na parkiralištu.
- Vozilo se koristi unutar zgrade poput podzemne garaže.
- Vozilo prolazi kroz gradilište, vozi po makadamu ili iznad metalne podloge poput pruge ili prolazi kroz naplatne kućice i sl.
- Vožnja u zavoju ili po nagnutoj cesti.
- Vozite uz cestu gdje su posađena drveća ili stupovi rasvjete.
- Loši uvjeti na cesti su izazvali vrlo velike vibracije vozila.
- Senzor iznenada ima veliku promjenu u prepoznavanju (primjerice prelazak preko prijevoja).
- Vaše je vozilo iznimno visoko ili nisko zbog pretovara ili nenormalnog tlaka u gumama.
- Vožnja po cestu čije je rubove prerasla trava ili drveće.
- Postoje jake elektromagnetske smetnje poput vožnje u području sa snažnim radio valovima ili električnim smetnjama.



### UPOZORENJE

- Vožnja u zavoju

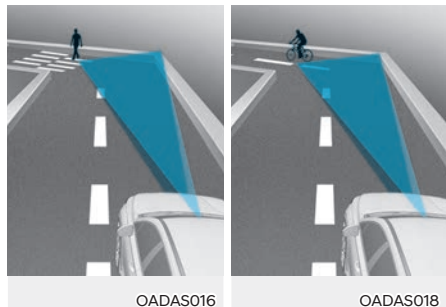
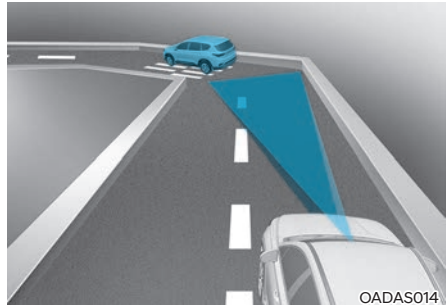

#### Efikasnost FCA sustava kopni u zavoјima.

FCA možda neće prepoznati vozilo, pješake ili motocikliste ispred koje se nalazi u istom prometnom traku. FCA može nepotrebno prikazati poruku upozorenja, baš kao i zvučni alarm, ili se može dogoditi da do upozorenja bilo koje vrste uopće ne dođe, jer sustav ni nije detektirao vozilo koje je u zavoju i zato se izmaknulo iz vaše ravne linije.

Dok se nalazite u zavoju vozite osobito oprezno, održavajte sigurnosni razmak i, ako je potrebno, pritisnite pedalu kočnice kako biste održali potrebnu sigurnosnu udaljenost.

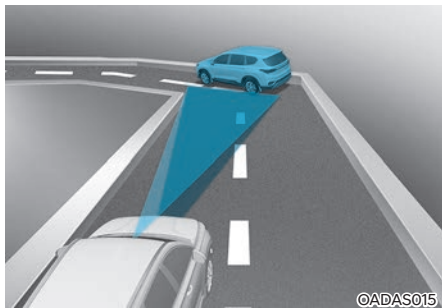

©ADAS015



OADAS017



OADAS019

**Efikasnost FCA sustava kopni u zavojima. FCA će možda prepoznati vozilo, pješake ili motocikliste ispred koje se nalazi u drugom prometnom traku.**

Sustav se možda aktivira nepotrebno i upozori vozača ili samostalno počne kočiti.

Provjerite koje su ograničenja rada FCA sustava.

- Vožnja po nagibima



OADAS012



OADAS010



OADAS011

**Efikasnost FCA sustava kopni na nagibima te možda neće moći prepoznati vozilo ispred u istom prometnom traku. FCA može nepotrebno prikazati poruku upozorenja, baš kao i zvučni alarm, ili se može dogoditi da do upozorenja bilo koje vrste uopće ne dođe.**

Kad FCA iznenada 'zapazi' vozilo ispred prilikom prelaska preko prijevoja, može se dogoditi snažno kočenje.

Dok se nalazite na usponima vozite osobito oprezno i, ako je potrebno, pritisnite pedalu kočnice.

- Promjena prometnog traka

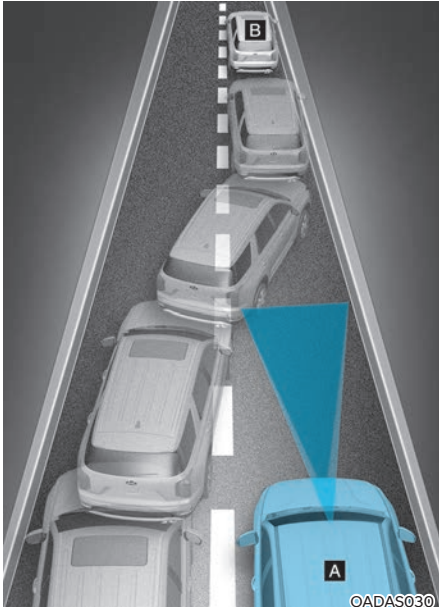

[A] : Vaše vozilo,

[B] : Vozilo u preostrojanju

Kad vozilo koje vozi u prometnom traku do vas skrene u vaš prometni trak, možda neće biti 'zapaženo' od FCA sustava dok ne uđe u područje prepoznavanja. Posebno ako se vozilo do vas naglo prestroji ispred vas veća je vjerojatnost da ga FCA sustav neće prepoznati. Uvijek pažljivo vozite i, ako je potrebno, pritisnite pedalu kočnice kako biste održali potreban razmak i skrenite u stranu kao biste izbjegli sudar.

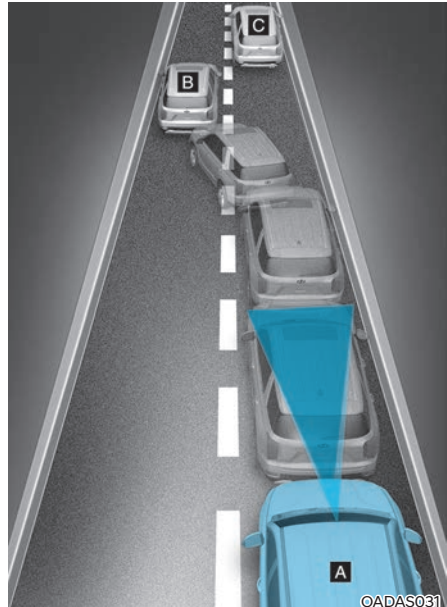

[A] : Vaše vozilo, [B] : Vozilo u preostrojanju,

[C] : Vozilo u istom traku

Kad zaustavljeno vozilo ispred vas izađe iz prometnog traka, FCA sustav možda neće opaziti vozilo koje se sad nalazi ispred vas. Uvijek pažljivo vozite i, ako je potrebno, pritisnite pedalu kočnice kako biste održali potreban razmak i skrenite u stranu kao biste izbjegli sudar.



- **Prepoznavanje vozila**

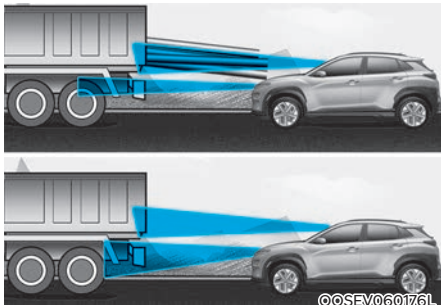

Ako vozilo ispred vas ima težak teret koji viri straga, ili ako vozilo ispred vas ima povećan odmak od tla to može izazvati opasnu situaciju.

FCA sustav možda neće prepoznati teret koji straga 'viri' iz teretnog vozila. U ovom slučaju morate održavati dovoljan razmak i paziti na pravovremeno kočenje kako biste izbjegli moguću nezgodu.



## UPOZORENJE

- Prije vuče drugog vozila obavezno isključite FCA sustav u LCD zaslonu. Dok vučete vozilo FCA sustav može iznenada aktivirati kočnice i izazvati nalet vučenog vozila na vaše.
- Sustav se može aktivirati ako su predmeti ispred vozila oblikom slični vozilima, pješacima ili motociklistima.
- Senzor može prepoznati samo pješaka i motoristu, ne kolica, bicikle, skutere, kolica za prtljagu ili kolica supermarketa.
- FCA sustav ne radi u nekim situacijama. Zato nikad nemojte testirati aktivaciju FCA sustava protiv osobe ili drugih vozila. To može izazvati ozbiljne ozljede ili čak smrtni slučaj.
- Sistem se može privremeno isključiti ili ne raditi ispravno ako je pod snažnim utjecajem elektromagnetskih valova
- FCA sustav možda neće raditi u prvih 15 sekundi nakon pokretanja vozila dok traje inicijalizacija prednje kamere.

# SUSTAV POMOĆI OSTANKA U TRAKU (LKA) (AKO JE U OPREMI)

Sustav pomoći zadržavanja traka prepoznaje linije traka na cesti i asistira vozačevo upravljanje kako bi zadržao vozilo između linija.

Kad sustav prepozna da vozilo luta iz svojeg traka, obavještava vozača vizualnim i zvučnim upozorenjem, dok na upravljač primjenjuje moment u suprotnom smjeru, pokušavajući spriječiti pomicanje vozila iz traka.

## Senzor (Prednja kamera)

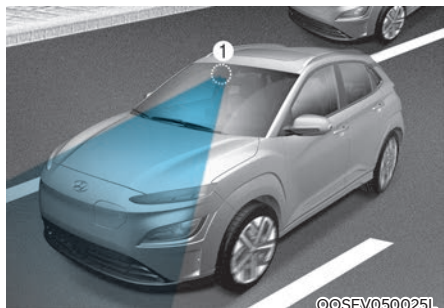

[1] : Prednja kamera

Kamera se koristi kao senzor koji prati linije prometnog traka (ili rub ceste).

Na ilustraciji je prikazan smještaj kamere tj. senzora.

## OPREZ

Za više detalja o pretpostavkama za rad prednje kamere pogledajte prethodno poglavlje o FCA sustavu.

## Postavke sustava

### Postavke funkcija sustava



### Lane safety (sigurnost u traku)

S uključenim motorom odaberite ili 'odklikajte' 'Driver Assistance → Lane Safety' u meniju postavki kako biste uključili ili isključili svaku funkciju.

- Ako se odabere 'Assist' (pomoć), sustav će automatski upravljati u slučaju da otkrije da vozilo luta izvan traka kako bi to spriječio.
- Ako se odabere 'Warning only' (samo upozorenje), sustav će upozoriti vozača zvučnim upozorenjem u slučaju da otkrije da vozilo luta izvan traka. Vozač sam mora upravljati vozilom.
- Ako se odabere 'Off' (isključeno) sustav će se isključiti. Na instrument ploči se pali (  ) indikator.



## UPOZORENJE

- Ako se odabere 'Warning only', upravljanje je prepušteno vozaču.
- LKA sustav ne upravlja vozilom koje se nalazi u sredini prometnog traka.
- Vozač je isključivo i jedino odgovoran za sigurno upravljanje vozilom. U svakom trenutku treba biti svjestan okruženja i upravljati vozilom kad je sustav isključen (Off).

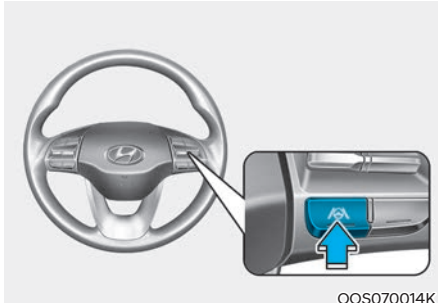
## Uključivanje/isključivanje sustava (Lane Driving Assist prekidač)



OOS070014K

- Osim Europe  
S uključenim motorom pritisnite i držite pritisnutim Lane Driving Assist prekidač koji se nalazi na upravljačkom obroču kako biste uključili LKA sustav. Bijeli (  ) indikator se uključuje na instrument ploči.  
Ako je motor iznova pokrenut, LKAS sustav će zadržati prethodne postavke za rad.
- Za Europu  
Sa svakim se uključivanjem vozila LKA sustav automatski uključuje. Bijeli (  ) indikator se uključuje na instrument ploči. Pritisnite i držite pritisnutim Lane Driving Assist prekidač koji se nalazi na upravljačkom obroču kako biste isključili LKA sustav.



### OPREZ

Kad se Lane Driving Assist prekidač pritisne nakratko, LKA sustav će se uključiti i isključiti.

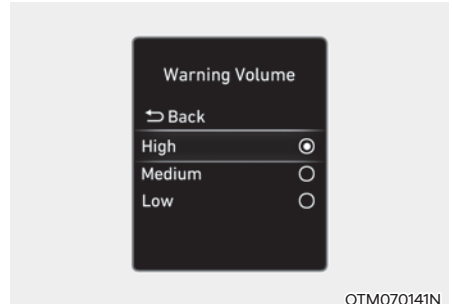

OTM070141N

### Warning Volume

Kad je motor uključen, vozač može podesiti glasnoću alarma na LCD zaslonu.

Idite: 'Driver assistance' → Warning Volume → 'High'/'Medium'/'Low'. (glasno/srednje/tiho).

Ako promijenite glasnoću upozorenja, i glasnoća upozorenja ostalih sustava može se promijeniti.

### Rad sustava

#### Upozorenja i kontrola sustava

LKA sustav će pomoći i upozoriti te preuzeti nadzor pomoću sustava Lane departure warning i Lane Keeping Assist.



#### Lane Departure Warning (upozorenje napuštanja prometnog traka)

- Kako bi upozorio vozača da vozilo napušta prometni trak, zeleni ( /  \ ) indikator će treptati na instrument ploči, a linija prometnog traka u smjeru u kojem vozilo luta iz traka će također treptati praćeno zvučnim upozorenjem.
- Sustav je aktivan pri brzinama između 60 i 200 km/h.

#### Lane Keeping Assist (pomoć za ostanak u traku)

- Kako bi upozorio vozača da vozilo napušta prometni trak, zeleni ( /  \ ) indikator će treptati na instrument ploči, a upravljač će odraditi potrebne korekcije kao bi vozilo ostalo u sredini prometnog traka.
- Sustav je aktivan pri brzinama između 60 i 200 km/h.



#### Hands-off warning (ruke nisu na upravljaču)

Ako vozač makne ruke s upravljača na nekoliko sekundi, pojavljuje se poruka 'Place hands on the steering wheel' (ili 'Keep hands on the steering wheel') na LCD zaslonu praćena zvučnim upozorenjem.



## UPOZORENJE

- Sustav aktivnog upravljanja možda neće raditi ako se upravljački obruč drži iznimno čvrsto ili je upravljački obruč zakrenut preko određene granice.
- Sustav pomoći zadržavanja traka ne radi uvijek. Vozač se ne bi trebao isključivo oslanjati na sustav, već uvijek provjeriti cestovne uvjete tijekom vožnje paziti da je vozilo u sredini traka.
- Poruka upozorenja može se kasno pojaviti ovisno o cestovnim uvjetima. Stoga, uvijek držite ruke na upravljaču tijekom vožnje
- Ako se upravljački obruč ne drži dobro, pojavit će se ova poruka jer LKAS sustav nije prepoznao ruke vozača na upravljačkom obruču.
- Ako na upravljački obruč stavite bilo kakve predmete, sustav upozorenja da ruke nisu na upravljaču možda neće raditi ispravno.



## Obavijest

- Postavke rada je moguće promijeniti u korisničkim postavkama (User Settings) instrument ploče ili infotainment sustava (Vehicle settings) vašeg vozila. Za više detalja pogledajte poglavlje 4 ili Vehicle Settings u Infotainment priručniku koji je isporučen s vozilom.
- Ako sustav prepozna trak, boja se mijenja iz sive u bijelu i zeleni se indikator ( / \ ) pali na instrument ploči.



- Even though the steering is assisted by Iako upravljanjem asistira sustav, vozač može kontrolirati upravljanje.
- Upravljač se može činiti težim ili lakšim kad je upravljač asistiran sustavom nego kad nije.

### Neispravnosti i ograničenja sustava

#### Kvar sustava

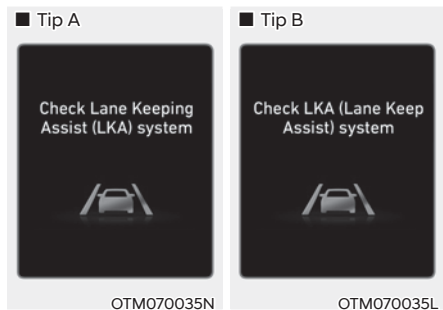

Ako postoji problem sa sustavom, poruka 'Check Lane Keeping

Assist (LKA) system' (ili 'Check LKA (Lane Keeping Assist) system') upozorenje će se pojaviti i (  ) indikator kvara LKA sustava će svijetliti žuto. Ako se to dogodi, preporučujemo da sustav provjeri ovlašteni HYUNDAI trgovac.

#### UPOZORENJE

Vodite računa o ovim pretpostavkama kad koristite LKAS sustav.

- LKA sustav nije zamjena za sigurno i pažljivo upravljanje vozilom, već samo dodatak udobnosti. Vozač snosi isključivu odgovornost za upravljanje vozilom te mora biti svjestan svojeg okruženja u svakom trenutku.
- Uvijek provjerite cestovne uvjete i okolinu i budite oprezni ako se sustav poništi, isključuje, ne radi ili pokvari.
- Ako sustav ne prepoznaje trak kako bi trebao, provjerite 'Ograničenja sustava'.
- Kod vuče prikolice ili drugog vozila obavezno isključite LKA sustav.

- Ako vozite visokim brzinama, sustav neće upravljati. Vozač se mora uvijek pridržavati ograničenja brzine kad koristi sustav.
- Ako neki drugi sustav emitira upozorenje ili prikazuje poruku upozorenja, poruka upozorenja LKA sustava se možda neće prikazati ili emitirati.
- Ako je glazba u vozilu preglasna ili razina buke previsoka, ona može 'maskirati' zvučna upozorenja sustava.
- Ako na upravljački obruč ugradite dodatke, može se dogoditi da oni utječu na rad sustava i spriječe ga u ispravnoj funkciji ili u aktivaciji alarma.
- LKA sustav možda neće biti aktivan 15 sekundi nakon pokretanja vozila ili inicijalizacije prednje kamere.
- LKA sustav neće biti aktivan kad:
  - Uvijek uključite pokazivač smjera za prestrojavanje. Ako se prestrojavate bez uključenog pokazivača smjera, upravljač će možda biti kontroliran.
  - Vozilo se ne nalazi u sredini prometnog traka kod aktivacije sustava ili neposredno nakon prestrojavanja.
  - ESC (elektronička kontrola stabilnosti) i VSM (upravljanje stabilnosti vozila) su aktivirani.
  - Vozilo se nalazi u oštroj zavoju.
  - Brzina vozila je ispod 55 km/h ili preko 210 km/h.
  - Upravljanje neće biti asistirano kod brzog prestrojavanja.
  - Vozilo naglo koči.

### **Ograničenja sustava**

Vozač mora biti oprezan u ispod navedenim situacijama jer sustav možda neće upravljati upravljačem i možda neće raditi pravilno u ovim situacijama:

- Prometni trak i uvjeti prometovanja su loši,
  - Trak se ne može prepoznati uslijed snijega, kiše, mrlje, lokve ili drugih faktora.
  - Teško je razlikovati boju linije traka od ceste.
  - Trak je vrlo širok ili uzak.
  - Linija traka je oštećena ili nejasna.
  - Sjena je na liniji pored srednjeg traka.
  - Postoji linija slična liniji traka.
- Broj traka se povećava ili smanjuje ili se linije traka križaju.
- Vožnja u područjima u izgradnji.
- Ima više od dvije linije traka.
- Linija traka u tunelu teško se ističe uslijed prašine ili masti.
- Linija traka teško se ističe nakon kiše po noći.
- Linija traka teško se ističe uslijed prašine.
- Trak je spojen ili odvojen.
- Postoji rub ceste bez iscrtanog traka.

- Vožnja kroz naplatne kućice.
- Na cesti je iscrtan pješački prijelaz.
- Trak nestaje, primjerice na križanju.

**Za više detalja o ograničenjima sustava prednje kamere pogledajte prethodno poglavlje 'Forward Collision Avoidance Assist'.**

## SUSTAV UPOZORENJA MRTVOG KUTA (BLIND-SPOT COLLISION WARNING, BCW) (AKO JE U OPREMI)

Sustav upozorenja mrtvog kuta (BCW) koristi senzore u stražnjem odbojniku za praćenje područja iza vozila te upozorava vozača na vozila koja se približavaju iz područja mrtvog kuta.

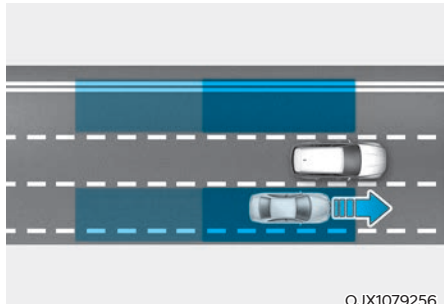

OJX1079256

Sustav kontinuirano prati područje iza vozila i upozorava vozača zvučnim signalom te porukom upozorenja.

### OPREZ

Osjetilni doseg se može razlikovati ovisno o brzini kretanja vašeg vozila. Skrećemo pažnju: ako je vaše vozilo puno brže od vozila oko sebe, onda možda neće biti upozorenja.

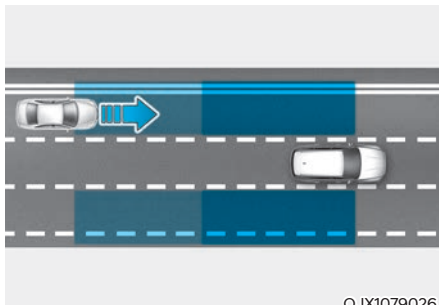

OJX1079026

Sustav upozorenja mrtvog kuta će vas upozoriti ako se u području mrtvog kuta približava vozilo velikom brzinom.

### OPREZ

Vrijeme upozorenja može se razlikovati ovisno o brzini kretanja vozila koje se približava.

### Obavijest

U daljnjem tekstu će se sustav Blind Spot Collision Warning nazivati Blind-Spot Safety system (Sustav sigurnosti mrtvog kuta).



## Senzor



[2] : Stražnji kutni radar

Refer to the picture above for the detailed location of the detecting sensor.



## OPREZ

Vodite računa o ovim pretpostavkama kako bi senzori mogli optimalno obavljati svoju zadaću:

- **NIKAD** nemojte pokušavati rastavljati senzor ili udarati u mjesto gdje se on nalazi.
- Ako su kutni radari bili zamijenjeni ili je taj dio vozila popravlján, preporučujemo da vozilo pregleda ovlašténi HYUNDAI trgovac.
- U slučaju udarca u bok vozila u predjelu radara ili u blizini, čak i ako nema poruke upozorenja na LCD zaslonu, sustav možda neće ispravno raditi. Preporučujemo da vozilo pregleda ovlašténi HYUNDAI trgovac.
- Pazite da slučajno ne djeluje silom na mjesto gdje se nalazi radar ili poklopac senzora. Ako se senzor pomakne u mjestu i izgubi usmjerenost sustav možda neće raditi kako treba. U tom slučaju pojavit će se poruka upozorenja. Neka vozilo pregleda ovlašténi HYUNDAI trgovac.
- Nemojte na odbojnik lijepiti ili ugrađivati nikakve dodatke poput naljepnica, štítnika i slično. Također, nemojte lakirati senzore. To može jako oslabiti njihov učinak.

- Sustav možda neće raditi ispravno nakon zamjene odbojnika ili ako je odbojnik oštećen ili bio popravlján.
- Ako se prikačáci prikolica ili ugradí nosač i sl., to može imati neželjen utjecaj na efikasnost sustava kutnih radara ili sustav može prestati s radom.

## Postavke sustava

### Postavke funkcija sustava



OTM070202N

### Blind-Spot Safety (sigurnost mrtvog kuta)

Dok je motor uključen, odaberite 'Driver Assistance → Blind-Spot Safety' u korisničkim postavkama LCD zaslona kako biste odredili hoćete li ili ne koristiti svaku funkciju.

- Ako se odabere 'Warning only' (samo upozorenje), sustav će upozoriti vozača zvučnim upozorenjem u ovisnosti o procijenjenom riziku od udara. Vozilo neće samo kočiti.
- Ako se odabere 'Off' (isključeno) sustav će se isključiti.

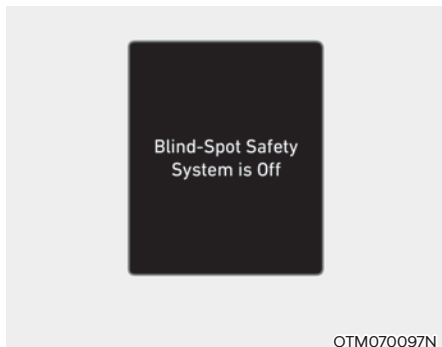

OTM070097N

Ako je motor iznova pokrenut, a sustav je bio isključen, na LCD zaslonu će se pojaviti poruka 'Blind-Spot Safety System is Off'.

Ako promijenite postavku iz 'Off' u 'Warning Only', svjetlo upozorenja na vanjskom dijelu vanjskog retrovizora će treptati tri sekunde.

Dodatno, ako je motor pokrenut dok je sustav podešen u status 'Warning Only', svjetlo upozorenja na vanjskom dijelu vanjskog retrovizora će treptati tri sekunde.



### UPOZORENJE

- Ako se odabere 'Warning only' vozilo neće samo kočiti.
- Ako se odabere 'Off', vozač mora paziti na okoliš i voziti oprezno.



### Obavijest

Kad se motor iznova pokrene, postavke alarma (osjetljivost i glasnoća) ostaju kako su posljednji put podešene.



OTM070140N

### Warning Timing

Kad je motor uključen, vozač može podesiti osjetljivost alarma na LCD zaslonu.

Idite: 'Driver assistance' → Warning Timing → 'Normal' / 'Late'. (normal/kasnije)

Kad je vozilo isporučeno iz tvornice, osjetljivost je podešena na 'Normal'. Ako promijenite osjetljivost, upozorenja ostalih sustava mogu se također promijeniti.

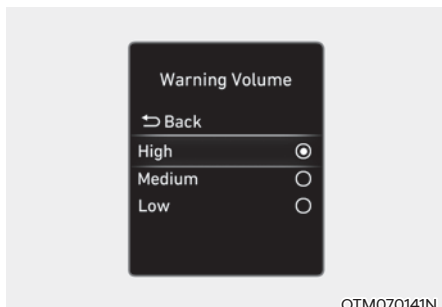

### Warning Volume

Kad je motor uključen, vozač može podesiti glasnoću alarma na LCD zaslonu.

Idite: 'Driver assistance' → Warning Volume → 'High'/'Medium'/'Low'. (glasno/srednje/tiho).

Ako promijenite glasnoću upozorenja, i glasnoća upozorenja ostalih sustava može se promijeniti.



### OPREZ

- **Postavke osjetljivosti alarma i glasnoće alarma odnose se na sve funkcije Blind-Spot Safety sustava.**
- **Čak i ako se osjetljivost alarma podesi na 'Normal', ako se vozilo približi velikom brzinom, alarm sustava se može učiniti zakašnjelim.**
- **Odaberite 'Late' samo u uvjetima vrlo rijetkog prometa pri niskim brzinama kretanja.**

## Rad sustava

### Osnovna funkcija

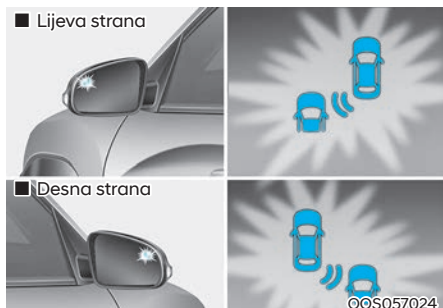

### Vehicle detection (detekcija vozila)

- Kako bi sustav upozorio vozača da je zamijećeno drugo vozilo, svjetlo upozorenja se pali na vanjskom retrovizoru.
- Sustav je aktivan kad je brzina kretanja vozila viša od 20 km/h, a brzina vozila u mrtvom kutu viša od 10 km/h.

### Collision Warning (upozorenje na sudar)

- Upozorenje na sudar će raditi samo kad su uključeni žmigavci u smjeru opaženog vozila.
- Kako bi sustav upozorio vozača, svjetlo upozorenja trepće na vanjskom retrovizoru praćeno zvučnim upozorenjem .
- Ako su žmigavci isključeni ili vozilo prekine proces prestrojavanja u drugi trak, upozorenje na sustava prestaje i sustav se vraća u status praćenja i detekcije vozila.



## UPOZORENJE

- Osjetilni doseg stražnjeg radara je određen širinom ceste, pa na uskoj cesti sustav može detektirati vozila u traku do vašeg i upozoriti Vas. Nasuprot tome, na vrlo širokoj cesti sustav možda neće uopće uočiti vozilo u traku do vas i neće biti upozorenja.
- Ako su uključena svjetla za opasnost (sva četiri žmigavca), sustav upozorenja na sudar neće raditi.



## Obavijest

Ako je vozač na lijevom sjedalu (LHD izvedba), upozorenje na sudar može se aktivirati kad se skreće ulijevo. Održavajte dovoljan razmak u odnosu na vozila s lijeve strane. Ako je vozač na desnom sjedalu (RHD izvedba), upozorenje na sudar može se aktivirati kad se skreće udesno. Održavajte dovoljan razmak u odnosu na vozila s desne strane.



## UPOZORENJE

Vodite računa o ovim pretpostavkama kod korištenja sustava:

- Radi vlastite sigurnosti baratajte postavkama sustava samo kad je vozilo parkirano na sigurnom.
- Ako neki drugi sustav u vozilu upravo prikazuje ili emitira poruku upozorenja, poruke upozorenja Blind-Spot Safety sustava možda neće biti prikazane/emitirane.
- Ako je u vozilu ili oko njega visoka razina buke, možda nećete čuti upozorenja sustava.
- Sustav se u ovisnosti od prometnice i okoliša možda neće aktivirati ili se može ugasiti.
- Vozač je jedini isključivo odgovoran za sigurnost putnika i vozila. Nemojte se oslanjati samo na Blind-Spot Safety sustav. Odražavajte sigurnosni razmak, kočite prema potrebi i sigurno zaustavite vozilo.

## Ograničenja i neispravnosti sustava

### Kvar sustava

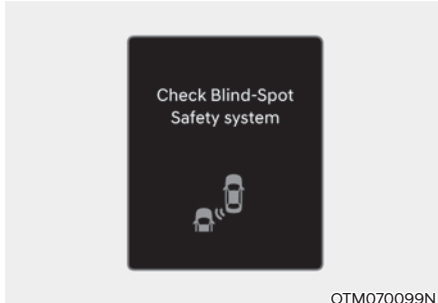

Ako Blind-Spot Safety sustav ne radi normalno, poruka upozorenja 'Check Blind-Spot Safety system(s)' će se prikazati na LCD zaslonu i sistem će se automatski isključiti ili će njegova funkcionalnost biti ograničena. Ako se to dogodi, preporučujemo da sustav provjeri ovlaštteni HYUNDAI trgovac.

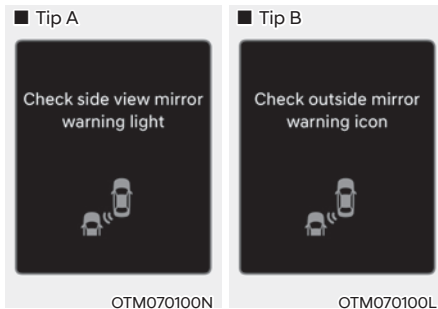

Ako indikator na vanjskom retrovizoru ne radi normalno, poruka upozorenja 'Check side view mirror warning light' (ili 'Check outside mirror warning icon') će se prikazati na LCD zaslonu. Ako se to dogodi, preporučujemo da sustav provjeri ovlaštteni HYUNDAI trgovac.

### System disabled (sistem onemogućen)



Ova se poruka može pojaviti ako je jedan ili su oba senzora blokirana prljavštinom, snijegom ili nekim drugim stranim predmetom ili su loši vremenski uvjeti, kao iznimno jaka kiša ili snijeg. Također, ako je ugrađen neki stražnji nosač prtljage ili vozilo vuče prikolice to može onemogućiti stražnje senzore u radu i privremeno isključiti Blind-Spot Safety sustav.

Ako se to dogodi, na LCD zaslonu će se prikazati 'Blind-Spot Safety system(s) disabled. Radar blocked' poruka.

Nakon što se strana tvar ukloni, ili prikolica otkvači, sustav će raditi normalno nakon restarta motora.

Ako sustav ne radi normalno nakon skidanja tvari ili u gore navedenoj situaciji, preporučujemo da sustav provjeri ovlaštteni HYUNDAI trgovac.



### UPOZORENJE

- Čak i ako na LCD zaslonu nema nikakve poruke, **Blind-Spot Safety** sustav možda neće raditi ispravno.
- **Blind-Spot Safety** sustav možda neće raditi ispravno u području u kojem nema baš ničega oko vozila nakon pokretanja motora (npr. velika čistina) ili ako je senzor blokiran nekom stranom stvari u trenutku pokretanja motora.



### OPREZ

Isključite **Blind-Spot Safety** sustav prije ugradnje nosača tereta ili vuče prikolice. Ako želite koristiti **Blind-Spot Safety** sustav otkvačite prikolicu/ uklonite nosač s vozila.

### Ograničenja sustava

Vozač mora biti oprezan u sljedećim situacijama, jer **Blind-Spot Safety** sustav možda neće detektirati druga vozila ili objekte u određenim okolnostima.

- Vozilo prolazi kroz vrlo loše vremenske uvjete poput jake kiše ili snijega.
- Senzor je zaprljan s kišom, - snijegom, blatom, itd.
- Kad je visoka ili vrlo niska temperatura stražnjeg odbojnika.
- Vozilo vozi na zakrivljenoj cesti - ili preko rampe.
- Podloga po kojoj se vozi (ili tlo oko nje) sadrži dijelove metala (npr. zbog čelične konstrukcije koja se nalazi ispod).
- Pored vozila se nalazi fiksna prepreka poput odbojnika uz cestu, štitnika od buke, središnje ograde, ulaznih ograda, prometnih znakova, znakova, zidova tunela i sl.
- Vozilo prolazi ruralnim područjima u kojima **Blind-Spot Safety** dugo nije otkrio nikoga iza vašeg vozila, niti bilo kakve građevine.
- Vozilo prolazi uskom cestom čiji rub je zarastao u travu ili grmlje.
- Vozilo prolazi mokrom cestom na kojoj su lokve vode.
- Kad se drugo vozilo približi jako blizu ili prođe kraj vašeg vozila iznimno blizu.
- Kad drugo vozilo prođe vrlo brzo tj, prolazak traje vrlo kratki vremenski period.
- Kad vaše vozilo prođe pored drugog vozila.
- Dok se mijenja vozni trak.
- Ako je vozilo krenulo u isto vrijeme kao i vozilo pored i onda ubrzalo.
- Kad se vozilo u sljedećoj traci pomakne dva traka od vas ili dok se vozilo iz dva traka od vas prebaci u sljedeći trak do vas.
- Vozilo je opremljeno stražnjim nosačem ili vuče prikolicu.
- Stražnji odbojnik, na kojem se nalazi senzor, prekriven je ili - blokiran stranim predmetima kao što su naljepnice, stalak za - bicikle, itd.
- Stražnji odbojnik je oštećen ili je senzor izvan svog izvornog zadanog položaja.
- Visina vozila je manja ili veća zbog velikog opterećenja u prtljažniku, nenormalnog tlak u gumama, itd.

Vozač mora biti oprezan u sljedećim situacijama, jer Blind-Spot Safety sustav možda neće detektirati ili će se ponašati neočekivano kad uoči ove predmete:

- Motocikl ili bicikl su blizu.
- Prikolica s ravnom utovarnom površinom se nalazi u blizini.
- U blizini je veliko vozilo, kao što je autobus ili kamion.
- Ako su u blizini mali objekti kao što kolica za kupovinu ili dječja kolica.
- Ako je pored nisko vozilo poput sportskog vozila.



## UPOZORENJE

- **Vožnja u zavoju**

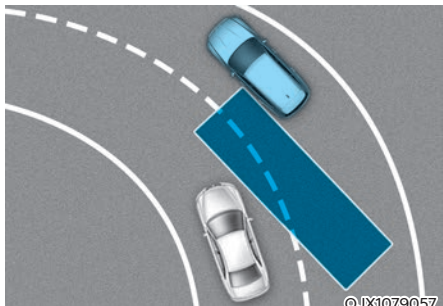

**Sustav možda neće raditi ispravno dok se vozilo nalazi u zavoju. U nekim situacijama sustav možda neće detektirati vozilo u prometnom traku do Vašeg.**

**Uvijek pazite na druge sudionike u prometu i vozite pažljivo.**

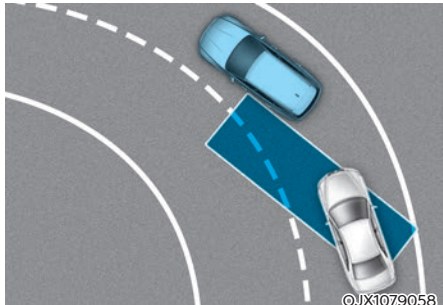

**Sustav možda neće raditi ispravno dok se vozilo nalazi u zavoju. U nekim situacijama sustav će možda detektirati vozilo u Vašem prometnom traku.**

**Uvijek pazite na druge sudionike u prometu i vozite pažljivo.**

- Vožnja na mjestu gdje se dva prometna traka spajaju u jednog

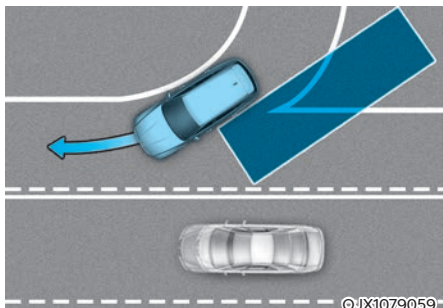

Sustav možda neće raditi ispravno dok vozilo prolazi mjestom gdje se dva prometna traka spajaju u jednog ili se jedan razdvaja u dva. U nekim situacijama sustav možda neće detektirati vozilo u prometnom traku do Vašeg.

Uvijek pazite na druge sudionike u prometu i vozite pažljivo.

- Vožnja preko prijevoja

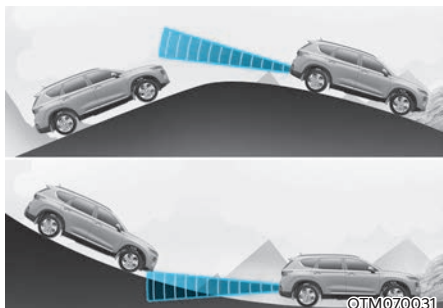

Sustav možda neće raditi ispravno dok se vozilo penje uzbrdo ili spušta nizbrdo. U nekim situacijama sustav možda neće detektirati vozilo u prometnom traku do Vašeg.

Također, u nekim situacijama sustav može pogrešno protumačiti podlogu ili strukture uz cestu.

Uvijek pazite na druge sudionike u prometu i vozite pažljivo.

- Vožnja prometnim trakovima različitih visina

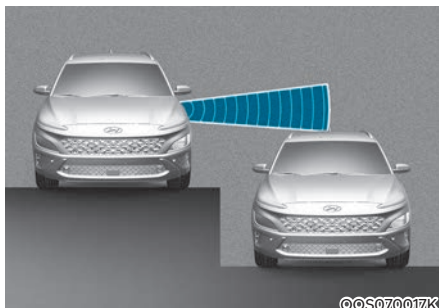

Sustav možda neće raditi ispravno dok vozilo prolazi prometnim trakovima različitih visina.

U nekim situacijama sustav možda neće detektirati vozilo u prometnom traku do Vašeg ako je trak na različitoj visini (podvožnjak, pristupna cesta koja se spaja s drugom, denivelirana križanja i sl.)

Uvijek pazite na druge sudionike u prometu i vozite pažljivo.



### UPOZORENJE

- Kad vučete prikolicu ili drugo vozilo, svakako isključite Blind-Spot safety sustav.
- Sustav se može isključiti ako je izložen snažnim elektromagnetskim valovima.
- Blind-Spot safety sustav možda neće raditi u prve 3 sekunde nakon pokretanja motora ili inicijalizacije kutnih radara.



## SUSTAV IZBJEGAVANJA NALETA U MRTVOM KUTU (BLIND-SPOT COLLISION AVOIDANCE ASSIST, BCA) (AKO JE U OPREMI)

Sustav izbjegavanja naleta u mrtvom kutu (BCA) koristi senzore u stražnjem odbojniku za praćenje područja iza vozila te upozorava vozača na vozila koja se približavaju iz područja mrtvog kuta.

Sustav kontinuirano prati područje iza vozila i upozorava vozača zvučnim signalom te pokazivačem koji se pokazuje na vanjskom dijelu retrovizora.

Dodatno, ako postoji opasnost od sudara tijekom prestrojavanja ili prilikom izlaska iz parkinga, sustav će zakočiti kako bi spriječio sudar.

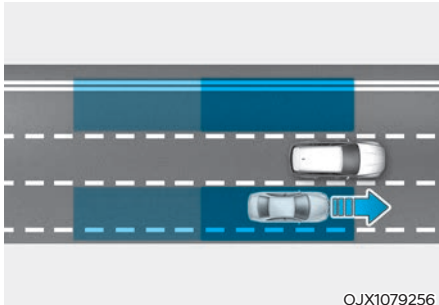

©JX1079256

BCA sustav pomaže u otkrivanju i obavještanju vozača da mu se u mrtvom kutu nalazi vozilo.

### OPREZ

**Osjetilni doseg se može razlikovati ovisno o brzini kretanja vašeg vozila. Skrećemo pažnju: ako je vaše vozilo puno brže od vozila oko sebe, onda možda neće biti upozorenja.**

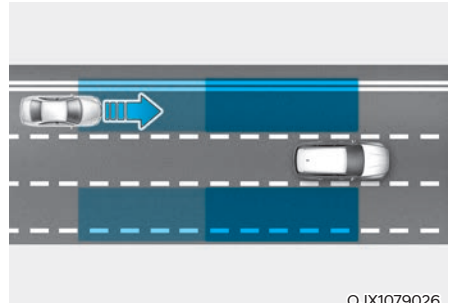

©JX1079026

Sustav upozorenja mrtvog kuta će vas upozoriti ako se u području mrtvog kuta približava vozilo velikom brzinom.

### OPREZ

**Vrijeme upozorenja može se razlikovati ovisno o brzini kretanja vozila koje se približava.**

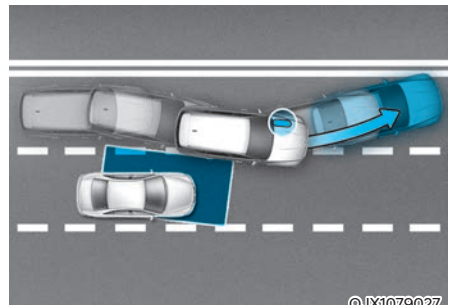

©JX1079027

Ako postoji opasnost od sudara tijekom prestrojavanja, jer je sustav uočio vozilo koje se nalazi u mrtvom kutu sustav će zakočiti kako bi spriječio sudar.

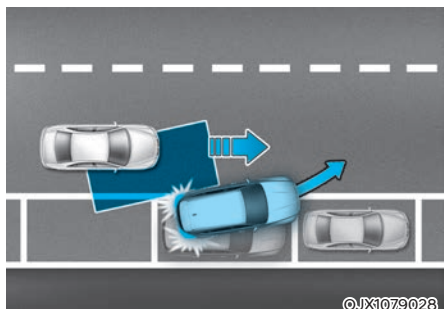

Ako tijekom izlaska iz parking mjesta na prometnicu sustav uoči opasnost od sudara, jer je po cesti približava vozilo koje je u mrtvom kutu, sustav će zakočiti kako bi spriječio sudar.

### **i** Obavijest

U daljnjem tekstu će se sustav Blind Spot Collision Avoidance Assist nazivati Blind-Spot Safety system (Sustav sigurnosti mrtvog kuta).

### Senzori (Prednja kamera, stražnji kutni radar)

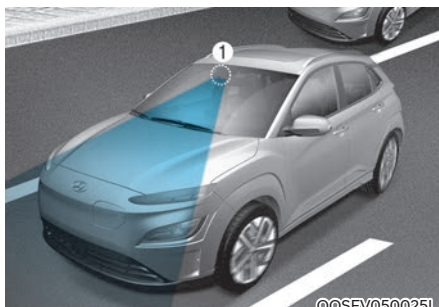

[1] : Prednja kamera,  
[2] : Stražnji kutni radar

Ilustracija prikazuje smještaj senzora za otkrivanje.

### **!** OPREZ

Vodite računa o ovim pretpostavkama kako bi senzori mogli optimalno obavljati svoju zadaću:

- **NIKAD** nemojte pokušavati rastavljati senzor ili udarati u mjesto gdje se on nalazi.
- U slučaju udarca u bok vozila u predjelu radara ili u blizini, čak i ako nema poruke upozorenja na LCD zaslonu, sustav možda neće ispravno raditi. Preporučujemo da vozilo pregleda ovlašteni HYUNDAI trgovac.

- Ako su kutni radari bili zamijenjeni ili je taj dio vozila popravlján, preporučujemo da vozilo pregleda ovlaštení HYUNDAI trgovac.
- Pazite da slučajno ne djeluje silom na mjesto gdje se nalazi radar ili poklopac senzora. Ako se senzor pomakne u mjestu i izgubi usmjerenost sustav možda neće raditi kako treba. U tom slučaju pojavít će se poruka upozorenja. Neka vozilo pregleda ovlaštení HYUNDAI trgovac.
- Nemojte na odbojnik lijepiti ili ugrađivati nikakve dodatke poput naljepnica, štitnika i slično. Također, nemojte lakirati senzore. To može jako oslabiti njihov učinak.
- Sustav možda neće raditi ispravno nakon zamjene odbojnika ili ako je odbojnik oštećen ili bio popravlján.
- Ako se prikvači prikolica ili ugradi nosač i sl., to može imati neželjen utjecaj na efikasnost sustava kutnih radara ili sustav može prestati s radom.

Za više informacija o pretpostavkama za rad prednje kamere, pogledajte FCA dio ovog poglavlja priručnika.

## Postavke sustava

### Postavke funkcija sustava



#### Blind-Spot Safety (sigurnost mrtvog kuta)

Dok je motor uključen, odaberite 'Driver Assistance → Blind-Spot Safety' u korisničkim postavkama LCD zaslona kako biste odredili hoćete li ili ne koristiti svaku funkciju.

- Ako odaberete 'Active Assist', sustav upozorava porukama, zvučnim upozorenjima na mogućnost sudara u ovisnosti o riziku. Također, on uključuje i kočnice u skladu s procjenom rizika od sudara.
- Ako se odabere 'Warning only' (samo upozorenje), sustav će upozoriti vozača zvučnim upozorenjem u ovisnosti o procijenjenom riziku od udara. Vozilo neće samo kočiti.
- Ako se odabere 'Off' (isključeno) sustav će se isključiti.

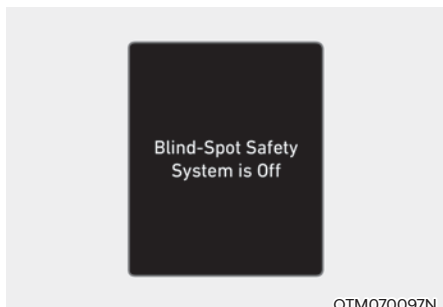

Ako je motor iznova pokrenut, a sustav je bio isključen, na LCD zaslonu će se pojaviti poruka 'Blind-Spot Safety System is Off'.

Ako promijenite postavku iz 'Off' u 'Active Assist' ili 'Warning Only', svjetlo upozorenja na vanjskom dijelu vanjskog retrovizora će treptati tri sekunde.

Dodatno, ako je motor pokrenut dok je sustav podešen u status 'Active Assist' ili 'Warning Only', svjetlo upozorenja na vanjskom dijelu vanjskog retrovizora će treptati tri sekunde.

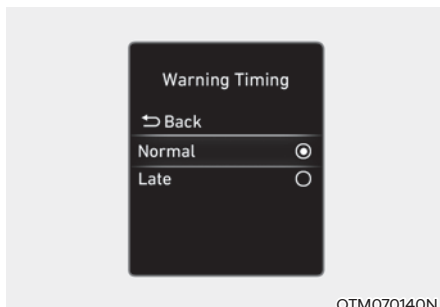

### Warning Timing

Kad je motor uključen, vozač može podesiti osjetljivost alarma na LCD zaslonu.

Idite: 'Driver assistance' → 'Warning Timing' → 'Normal' / 'Later'. (normal / kasnije)

Kad je vozilo isporučeno iz tvornice, osjetljivost je podešena na 'Normal'. Ako promijenite osjetljivost, upozorenja ostalih sustava mogu se također promijeniti.

### UPOZORENJE

- Ako se odabere 'Warning only' vozilo neće samo kočiti.
- Ako se odabere 'Off', vozač mora paziti na okoliš i voziti oprezno.

### Obavijest

Kad se motor iznova pokrene, postavke sustava ostaju kako su posljednji put podešene.

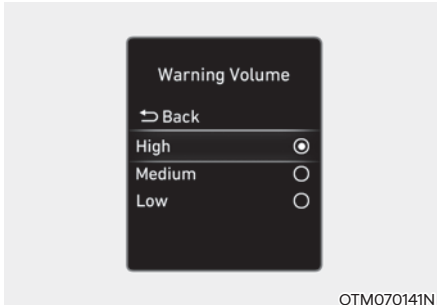

### Warning Volume

Kad je motor uključen, vozač može podesiti glasnoću alarma na LCD zaslonu.

Idite: 'Driver assistance' → Warning Volume → 'High'/'Medium'/'Low'. (glasno/srednje/tiho).

Ako promijenite glasnoću upozorenja, i glasnoća upozorenja ostalih sustava može se promijeniti.



### OPREZ

- Postavke osjetljivosti alarma i glasnoće alarma odnose se na sve funkcije Blind-Spot Safety sustava.
- Čak i ako se osjetljivost alarma podesi na 'Normal', ako se vozilo približi velikom brzinom, alarm sustava se može učiniti zakašnjelim.
- Odaberite 'Late' samo u uvjetima vrlo rijetkog prometa pri niskim brzinama kretanja.

## Rad sustava

### Osnovna funkcija

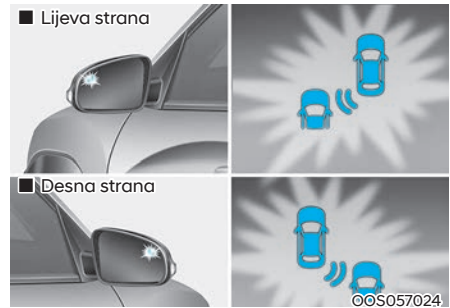

### Vehicle detection (detekcija vozila)

- Kako bi sustav upozorio vozača da je zamijećeno drugo vozilo, svjetlo upozorenja se pali na vanjskom retrovizoru i HUD zaslonu (ako je u opremi).
- Sustav je aktivan kad je brzina kretanja vozila viša od 20 km/h, a brzina vozila u mrtvom kutu viša od 10 km/h.

### Collision Warning (upozorenje na sudar)

- Upozorenje na sudar će raditi samo kad su uključeni žmigavci u smjeru opaženog vozila.
- Ako je postavkama sustava uključena opcija 'Warning Only', sustav će upozoriti vozača na opasnost od sudara kad se u mrtvom kutu opazi vozilo.
- Kako bi sustav upozorio vozača, svjetlo upozorenja trepće na vanjskom retrovizoru praćeno zvučnim upozorenjem .
- Ako su žmigavci isključeni ili vozilo prekine proces prestrojavanja u drugi trak, upozorenje na sustava prestaje i sustav se vraća u status praćenja i detekcije vozila.



### UPOZORENJE

- **Osjetilni doseg stražnjeg radara je određen širinom ceste, pa na uskoj cesti sustav može detektirati vozila u traku do vašeg i upozoriti Vas. Nasuprot tome, na vrlo širokoj cesti sustav možda neće uopće uočiti vozilo u traku do vas i neće biti upozorenja.**
- **Ako su uključena svjetla za opasnost (sva četiri žmigavca), sustav upozorenja na sudar neće raditi.**



### Obavijest

**Ako je vozač na lijevom sjedalu (LHD izvedba), upozorenje na sudar može se aktivirati kad se skreće ulijevo. Održavajte dovoljan razmak u odnosu na vozila s lijeve strane. Ako je vozač na desnom sjedalu (RHD izvedba), upozorenje na sudar može se aktivirati kad se skreće udesno. Održavajte dovoljan razmak u odnosu na vozila s desne strane.**



### Blind-Spot Collision-Avoidance Assist (Izbjegavanje sudara za vrijeme vožnje)

- Kako bi vozača upozorio na opasnost od sudara, poruka upozorenja se prikazuje na LCD zaslonu praćena treptanjem indikatora na retrovizoru, zvučnim upozorenjem i svjetlom upozorenja na HUD zaslonu (ako je u opremi).
- Sustav će biti aktivan kad se vaše vozilo kreće brzinama između 60 i 200 km/h i obje linije prometnog traka su detektirane.
- Kako bi se spriječio sudar s vozilom u mrtvom kutu, kočnice se mogu aktivirati.



### UPOZORENJE

- **Collision-Avoidance Assist (Izbjegavanje sudara za vrijeme vožnje) sustav bit će neaktivan u ovim slučajevima:**
  - Prestrojili ste uz određeni odmak
  - Ne postoji rizik od sudara
  - Upravljački obruč je naglo zakrenut
  - Pedala kočnice je pritisnuta
  - FCA sustav je aktivan
- **Nakon aktivacije sustava ili promjene prometnog traka, vozilo morate pozicionirati u sredinu prometnog traka. Sustav neće raditi ako vozilo nije u sredini prometnog traka.**



00SEV070115L

### Collision-Avoidance Assist (Izbjegavanje sudara za vrijeme kretanja)

- Kako bi vozača upozorio na opasnost od sudara, poruka upozorenja se prikazuje na LCD zaslonu praćena treptanjem indikatora na retrovizoru, zvučnim upozorenjem i svjetlom upozorenja na HUD zaslonu (ako je u opremi).
- Sustav će biti aktivan kad se vaše vozilo kreće brzinama do 3 km/h, a brzina vozila koje se približava je viša od 6 km/h.
- Kako bi se spriječio sudar sa vozilom u mrtvom kutu, kočnice se mogu aktivirati.



OTM070059L

### Stopping vehicle and ending brake control (zaustavljanje vozila i prekid kočenja)

- Kad je vozilo zaustavljeno kočenjem od strane sustava, na LCD zaslonu će se pojaviti poruka upozorenja 'Drive carefully' (vozite pažljivo).  
Radi vlastite sigurnosti, vozač bi trebao pritisnuti pedal kočnice i provjeriti okolišnu situaciju.
- Nadzor nad kočnicama prestaje cca 2 sekunde nakon potpunog zaustavljanja vozila.





## UPOZORENJE

Vodite računa o ovim pretpostavkama kod korištenja Blind-Spot Safety sustava:

- Radi vlastite sigurnosti baratajte postavkama sustava samo kad je vozilo parkirano na sigurnom.
- Ako neki drugi sustav u vozilu upravo prikazuje ili emitira poruku upozorenja, poruke upozorenja Blind-Spot Safety sustava možda neće biti prikazane/emitirane.
- Ako je u vozilu ili oko njega visoka razina buke, možda nećete čuti upozorenja sustava.
- Blind-Spot Safety sustav se možda neće aktivirati ako vozač već koči da bi izbjegao sudar.
- Ako je Blind-Spot Safety sustav aktivan, kočenje od strane sustava će automatski prestati kad vozač pritisne pedalu gasa do kraja ili naglo zakrene upravljač.
- Za vrijeme aktivacije sustava moguće je naglo kočenje. To može izazvati ozljede putnika ili oštećenje predmeta i vozila. Uvijek budite vezani, a svi predmeti osigurani od pomicanja.
- Ako i postoji neispravnost u radu Blind-Spot Safety sustava, kočnice će funkcionirati normalno.
- Blind-Spot Safety sustav neće raditi u svim situacijama i ne može spriječiti sve sudare.

- U ovisnosti o prometnici i uvjetima vožnje, sustav će možda prekasno upozoriti vozača ili ga možda neće upozoriti uopće.
- Vozač je isključivo i jedino odgovoran za sigurno upravljanje vozilom. Nemojte se oslanjati isključivo na Blind-Spot Safety sustav; održavajte sigurnosni razmak i kočite ako je to potrebno.
- Nemojte NIKAD pokušati namjerno isprovocirati aktivaciju sustava i dovoditi na taj način u opasnost pješake, bicikliste, životinje ili tuđu imovinu. Moguće su ozljede sa smrtnim posljedicama.



## UPOZORENJE

Automatsko kočenje od strane sustava možda neće raditi kako je zamišljeno u ovisnosti od statusa rada ESC sustava.

Upozorenje će se javiti samo kad:

- Indikator upozorenja ESC (Electronic Stability Control, nadzor nad stabilnošću vozila) sustava je uključen.
- ECS sustav je već aktivan.

### Ograničenja i neispravnosti sustava

#### Kvar sustava

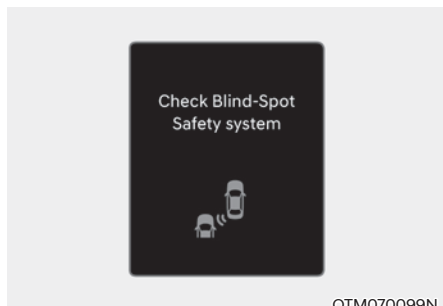

Ako Blind-Spot Safety sustav ne radi normalno, poruka upozorenja 'Check Blind-Spot Safety system(s)' će se prikazati na LCD zaslonu i sistem će se automatski isključiti ili će njegova funkcionalnost biti ograničena. Ako se to dogodi, preporučujemo da sustav provjeri ovlaštteni HYUNDAI trgovac.

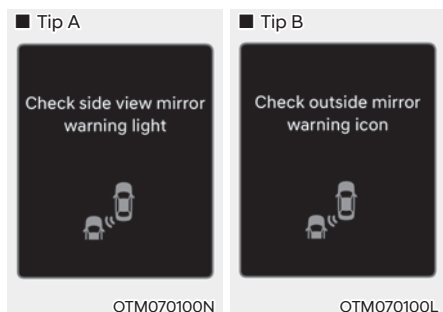

Ako indikator na vanjskom retrovizoru ne radi normalno, poruka upozorenja 'Check side view mirror warning light' (ili 'Check outside mirror warning icon') će se prikazati na LCD zaslonu. Ako se to dogodi, preporučujemo da sustav provjeri ovlaštteni HYUNDAI trgovac.

#### System disabled (sistem onemogućen)

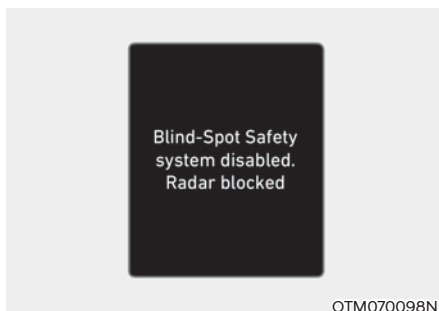

Ova se poruka može pojaviti ako je jedan ili su oba senzora blokirana prljavštinom, snijegom ili nekim drugim stranim predmetom ili su loši vremenski uvjeti, kao iznimno jaka kiša ili snijeg. Također, ako je ugrađen neki stražnji nosač prtljage ili vozilo vuče prikolicu to može onemogućiti stražnje senzore u radu i privremeno isključiti Blind-Spot Safety sustav.

Ako se to dogodi, na LCD zaslonu će se prikazati 'Blind-Spot Safety system disabled. Radar blocked' poruka.

Nakon što se strana tvar ukloni, ili prikolica otkvači, sustav će raditi normalno nakon restarta motora.

Ako sustav ne radi normalno nakon skidanja tvari ili u gore navedenoj situaciji, preporučujemo da sustav provjeri ovlaštteni HYUNDAI trgovac.



#### UPOZORENJE

- Čak i ako na LCD zaslonu nema nikakve poruke, Blind-Spot Safety sustav možda neće raditi ispravno.
- Blind-Spot Safety sustav možda neće raditi ispravno u području u kojem nema baš ničega oko vozila nakon pokretanja motora (npr. velika čistina) ili ako je senzor blokirano nekom stranom stvari u trenutku pokretanja motora.



## OPREZ

**Isključite Blind-Spot Safety sustav prije ugradnje nosača tereta ili vuče prikolice. Ako želite koristiti Blind-Spot Safety sustav otkvačite prikolicu/ uklonite nosač s vozila.**

### Ograničenja sustava

Vozač mora biti oprezan u sljedećim situacijama, jer Blind-Spot Safety sustav možda neće detektirati druga vozila ili objekte u određenim okolnostima.

- Vozilo prolazi kroz vrlo loše vremenske uvjete poput jake kiše ili snijega.
- Senzor je zaprljan s kišom, - snijegom, blatom, itd.
- Kad je visoka ili vrlo niska temperatura stražnjeg odbojnika.
- Vozilo vozi na zakrivljenoj cesti - ili preko rampe.
- Podloga po kojoj se vozi (ili tlo oko nje) sadrži dijelove metala (npr. zbog čelične konstrukcije koja se nalazi ispod).
- Pored vozila se nalazi fiksna prepreka poput odbojnika uz cestu, štitnika od buke, središnje ograde, ulaznih ograda, prometnih znakova, znakova, zidova tunela i sl.
- Vozilo prolazi ruralnim područjima u kojima Blind-Spot Safety dugo nije otkrio nikoga iza vašeg vozila, niti bilo kakve građevine.
- Vozilo prolazi uskom cestom čiji rub je zarastao u travu ili grmlje.
- Vozilo prolazi mokrom cestom na kojoj su lokve vode.
- Kad se drugo vozilo približi jako blizu ili prođe kraj vašeg vozila iznimno blizu.

- Kad drugo vozilo prođe vrlo brzo tj. prolazak traje vrlo kratki vremenski period.
- Kad vaše vozilo prođe pored drugog vozila.
- Dok se mijenja vozni trak.
- Ako je vozilo krenulo u isto vrijeme kao i vozilo pored i onda ubrzalo.
- Kad se vozilo u sljedećoj traci pomakne dva traka od vas ili dok se vozilo iz dva traka od vas prebaci u sljedeći trak do vas.
- Vozilo je opremljeno stražnjim nosačem ili vuče prikolicu.
- Stražnji odbojnik, na kojem se nalazi senzor, prekriven je ili - blokirano stranim predmetima kao što su naljepnice, stalak za - bicikle, itd.
- Stražnji odbojnik je oštećen ili je senzor izvan svog izvornog zadanog položaja.
- Visina vozila je manja ili veća zbog velikog opterećenja u prtljažniku, nenormalnog tlak u gumama, itd.

Vozač mora biti oprezan u sljedećim situacijama, jer Blind-Spot Safety sustav možda neće detektirati ili će se ponašati neočekivano kad uoči ove predmete:

- Motocikl ili bicikl su blizu.
- Prikolica s ravnom utovarnom površinom se nalazi u blizini.
- U blizini je veliko vozilo, kao što je autobus ili kamion.
- Ako su u blizini mali objekti kao što kolica za kupovinu ili dječja kolica.
- Ako je pored nisko vozilo poput sportskog vozila.

Sustav upravljanja kočnicama možda neće raditi i vozač mora obratiti pažnju u ovim okolnostima:

- Loši uvjeti na cesti su izazvali vrlo velike vibracije vozila.
- Vozite po skliskoj podlozi (snijeg, lokva vode, led i sl.)
- Tlak u gumama je nizak ili je guma oštećena.
- Kočnice su prerađene.
- Vozilo se naglo prestrojavo.

**Za više detalja o ograničenjima u radu prednje kamere pogledajte odlomke FCA i LKA u ovom poglavlju priručnika.**



### UPOZORENJE

- **Vožnja u zavoju**

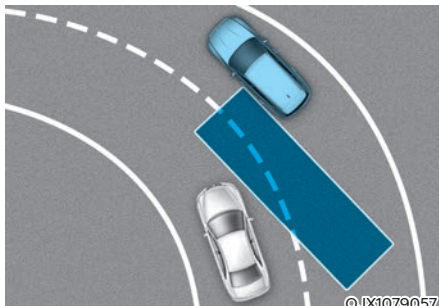

**Sustav možda neće raditi ispravno dok se vozilo nalazi u zavoju. U nekim situacijama sustav možda neće detektirati vozilo u prometnom traku do Vašeg.**

**Uvijek pazite na druge sudionike u prometu i vozite pažljivo.**

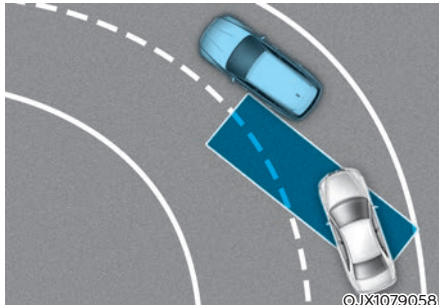

**Sustav možda neće raditi ispravno dok se vozilo nalazi u zavoju. U nekim situacijama sustav će možda detektirati vozilo u Vašem prometnom traku.**

**Uvijek pazite na druge sudionike u prometu i vozite pažljivo.**

- Vožnja na mjestu gdje se dva prometna traka spajaju u jednog

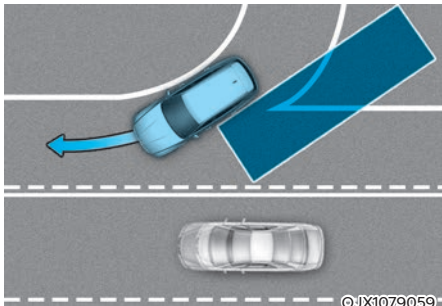

Sustav možda neće raditi ispravno dok vozilo prolazi mjestom gdje se dva prometna traka spajaju u jednog ili se jedan razdvaja u dva. U nekim situacijama sustav možda neće detektirati vozilo u prometnom traku do Vašeg.

Uvijek pazite na druge sudionike u prometu i vozite pažljivo.

- Vožnja preko prijevoja

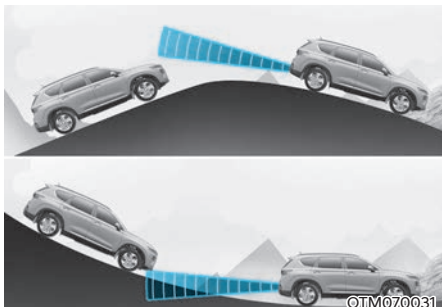

Sustav možda neće raditi ispravno dok se vozilo penje uzbrdo ili spušta nizbrdo. U nekim situacijama sustav možda neće detektirati vozilo u prometnom traku do Vašeg.

Također, u nekim situacijama sustav može pogrešno protumačiti podlogu ili strukture uz cestu.

Uvijek pazite na druge sudionike u prometu i vozite pažljivo.

- Vožnja prometnim trakovima različitim visina

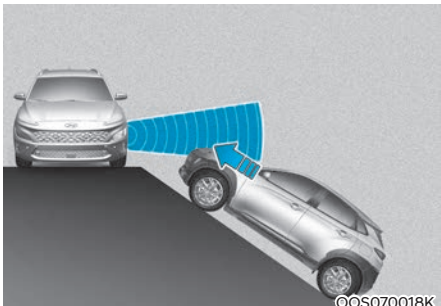

Sustav možda neće raditi ispravno dok vozilo prolazi prometnim trakovima različitim visina.

U nekim situacijama sustav možda neće detektirati vozilo u prometnom traku do Vašeg ako je trak na različitoj visini (podvožnjak, pristupna cesta koja se spaja s drugom, denivelirana križanja i sl.)

Uvijek pazite na druge sudionike u prometu i vozite pažljivo.



## UPOZORENJE

- Kad vučete prikolicu ili drugo vozilo, svakako isključite Blind-Spot safety sustav.
- Sustav se može isključiti ako je izložen snažnim elektromagnetskim valovima.
- Blind-Spot safety sustav možda neće raditi u prve 3 sekunde nakon pokretanja motora ili inicijalizacije kutnih radara.

## SAFE EXIT WARNING (SEW, SUSTAV SIGURNOG IZLASKA, AKO JE U OPREMI)

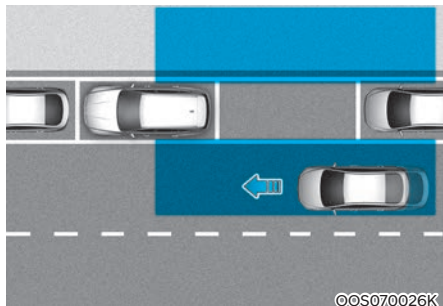

Kad sustav uoči da se straga približava vozilo nakon što se vaše vozilo zaustavilo, čim putnik otvori vrata, Safe Exit Warning (upozorenje sigurnog izlaska) će upozoriti vozača porukom i zvučnim upozorenjem kako bi se spriječio sudar.



### OPREZ

Vrijeme upozorenja može se razlikovati u ovisnosti o brzini vozila koje se približava.

## Senzori za otkrivanje (Kutni radar)



[2] : Kutni radar

Kutni radari su senzori smješteni u stražnji odbojnik i oni nadziru stražnje i bočno područje. Da bi senzori i sustav radili ispravno, odbojnik mora biti čist.

### OPASKA

Za više detalja o pretpostavkama za rad kutnih radara, pogledajte Blind-Spot Collision Warning (BCW) ili "Blind-Spot Collision-Avoidance Assist (BCA)" odlomke u ovom poglavlju priručnika.

## Postavke sustava

### Funkcionalnosti sustava



#### Safe Exit Warning

Kad je Start/Stop prekidač motora u položaju ON, odaberite u LCD zaslonu u korisničkim postavkama "Driving Assist → Blind-spot safety → Safe Exit Assist" za uključivanje ili isključivanje SEW sustava sigurnog izlaska.



#### UPOZORENJE

Vozač uvijek mora voditi računa da se nepredviđene i iznenadne situacije mogu uvijek dogoditi. Ako je Safe Exit Assist isključen, sustav Vam ne može pomoći.



#### Obavijest

Ako se motor iznova pokrene, postavke sustava Safe Exit Warning bit će one koje su podešene prošli put.



#### Warning Timing

Kad je Start/Stop prekidač motora u položaju ON, vozač može podesiti osjetljivost alarma na LCD zaslonu. Idite: 'Driver assistance → Warning Timing' kako biste podesili inicijalno vrijeme reakcije Blind-Spot Safety sustava.

Kad je vozilo isporučeno iz tvornice, osjetljivost je podešena na 'Normal'. Ako promijenite osjetljivost, upozorenja ostalih sustava mogu se također promijeniti.

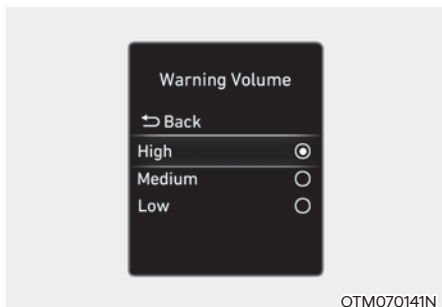

OTM070141N

### Warning Volume

Kad je motor uključen, vozač može podesiti glasnoću alarma na LCD zaslonu.

Idite: 'Driver assistance' → Warning Volume → 'High'/'Medium'/'Low'. (glasno/srednje/tiho).

Ako promijenite glasnoću upozorenja, i glasnoća upozorenja ostalih sustava može se promijeniti.

### OPREZ

- Postavke osjetljivosti alarma i glasnoće alarma odnose se na sve funkcije Safe Exit Warning sustava.
- Čak i ako se osjetljivost alarma podesi na 'Normal', ako vozilo ispred naglo zakoči, alarm sustava se može učiniti zakašnjelim.
- Odaberite 'Late' samo u uvjetima vrlo rijetkog prometa pri niskim brzinama kretanja.

## Rad sustava

### Funkcija upozoravanja

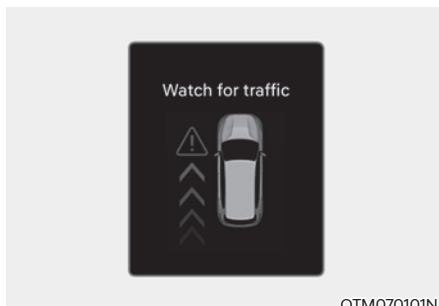

OTM070101N

### Upozorenje kod napuštanja vozila

- Ako sustav opazi vozilo koje se približava straga u trenutku otvaranja vrata, na instrument ploči se prikazuje poruka "Watch for traffic" (Obratite pažnju na promet) praćena zvukom upozorenja.
- Safe Exit Warning sustav će upozoriti vozača kad je brzina kretanja vozila niža od 3 km/h, a vozilo koje se približava od iza kreće se brže od 6 km/h.

### UPOZORENJE

Vodite računa o ovim pretpostavkama kod korištenja Safe Exit Warning sustava.

- Radi vlastite sigurnosti baratajte postavkama sustava samo kad je vozilo parkirano na sigurnom.
- Ako neki drugi sustav u vozilu upravo prikazuje ili emitira poruku upozorenja, poruke upozorenja Safe Exit Warning sustava možda neće biti prikazane/emitirane.
- Ako je u vozilu ili oko njega visoka razina buke, možda nećete čuti upozorenja sustava.
- Safe Exit Warning sustav neće raditi u svim situacijama i ne može spriječiti sve sudare.



- Safe Exit Warning sustav će možda prekasno upozoriti vozača ili ga neće upozoriti uopće. Uvijek budite svjesni situacije oko sebe.
- Vozač u putnici su isključivo i jedino odgovorni za sigurno napuštanje vozila i izbjegavanje nezgoda. Nemojte se oslanjati isključivo na Safe Exit Warning sustav; uvijek provjerite okolinu prije izlaska iz vozila.
- Nemojte NIKAD pokušati namjerno isprovocirati aktivaciju sustava. Moguće su ozljede sa smrtnim posljedicama.
- Safe Exit Warning sustav ne radi ako postoji neispravnost u Blind-Spot Safety sustavu. Poruka upozorenja će se prikazati kad:
  - Senzor Blind-Spot Safety sustava je prljav ili prekriven stranom tvari.
  - Blind-Spot Safety sustav nije upozorio putnike ili ih je upozorio bez potrebe.

### **i** Obavijest

Nakon gašenja motora Safe Exit Warning sustav radi još cca 3 minute, ali će se ugasi čim se zaključaju vrata.

## Ograničenja i neispravnost sustava

### Neispravnost sustava



OTM070099N

Ako Safe Exit Warning sustav ne radi kako bi trebao, poruka upozorenja 'Check Blind-Spot Safety system' će se prikazati na LCD zaslonu i sustave će se ili ugasi, ili će raditi u ograničenom opsegu. Preporučujemo da sustav provjeri ovlaštenu HYUNDAI trgovac.

### Funkcija je onemogućena

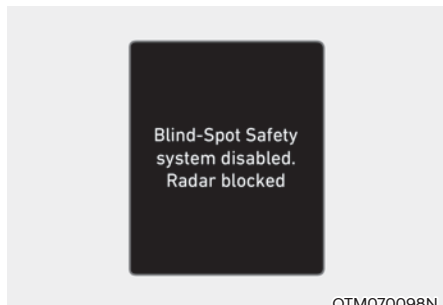

Ova se poruka može pojaviti ako je jedan ili su oba senzora blokirana prljavštinom, snijegom ili nekim drugim stranim predmetom ili su loši vremenski uvjeti, kao iznimno jaka kiša ili snijeg. Također, ako je ugrađen neki stražnji nosač prtljage ili vozilo vuče prikolicu to može onemogućiti stražnje senzore u radu i privremeno isključiti Safe Exit Warning sustav.

Ako se to dogodi, na LCD zaslonu će se prikazati 'Blind-Spot Safety system(s) disabled. Radar blocked' poruka.

Nakon što se strana tvar ukloni, ili prikolica otkvači, sustav će raditi normalno nakon restarta motora.

Ako sustav ne radi normalno nakon skidanja tvari ili u gore navedenoj situaciji, preporučujemo da sustav provjeri ovlašteni HYUNDAI trgovac.

### UPOZORENJE

- Čak i ako na LCD zaslonu nema nikakve poruke, Safe Exit Warning sustav možda neće raditi ispravno.
- Safe Exit Warning sustav možda neće raditi ispravno u području u kojem nema baš ničega oko vozila nakon pokretanja motora (npr. velika čistina) ili ako je senzor blokiranoj stranom tvari u trenutku pokretanja motora.

### OPREZ

Isključite Blind-Spot Safety sustav prije ugradnje nosača tereta ili vuče prikolice. Ako želite koristiti Blind-Spot Safety sustav otkvačite prikolicu/ uklonite nosač s vozila.

### Ograničenja sustava

Vozač mora biti oprezan u sljedećim situacijama, jer Safe Exit Warning funkcionalnost sustava možda će raditi neočekivano u određenim okolnostima:

- Izlazi se iz vozila gdje je razraslo drvo ili je visoka trava.
- Izlazi se iz vozila na mjestu gdje je cesta mokra.
- Drugo se vozilo približava vrlo brzo ili vrlo polako.

Za više detalja o ograničenjima kutnih radara pogledajte "Blind-

Spot Collision-Avoidance Assist (BCA)" odjeljak u ovom poglavlju.

### UPOZORENJE

- Safe Exit Warning sustav možda neće raditi kako bi trebao ako je izložen jakim elektromagnetskim smetnjama.
- Safe Exit Warning sustav možda neće raditi prve 3 sekunde nakon pokretanja vozila ili inicijalizacije kutnih radara.

## SUSTAV RUČNOG OGRANIČENJA BRZINE (MSLA, ZA EUROPU)

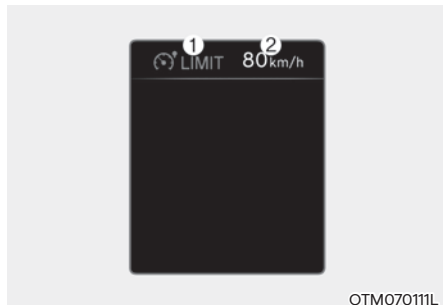

OTM070111L

(1) Indikator uključenog sustava ograničenja brzine

(2) Podešena brzina

Možete postaviti ograničenje brzine kad ne želite voziti iznad određene brzine.

Ako vozite iznad postavljenog ograničenja brzine, radit će sustav upozorenja (treptat će postavljeno ograničenje brzine i oglasit će se zvuk) sve dok se brzina vozila ne vrati unutar ograničenja brzine.

### Korištenje sustava ograničenja brzine

#### Podešavanje ograničenja brzine

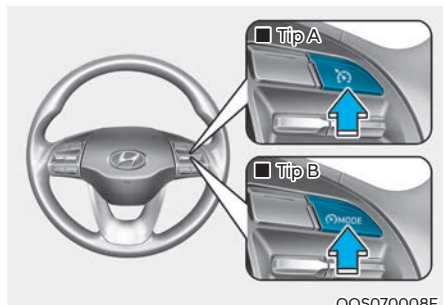

OOS070008E

1. Pritisnite i držite prekidač vozačke pomoći (MODE) Indikator MSLA sustava će se uključiti na instrument ploči (LIMIT).

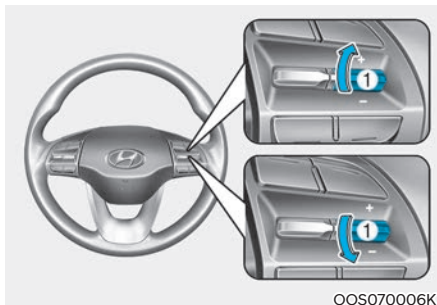

OOS070006K

2. Pomaknite ručicu prema gore (na +) ili dolje (na -) i otpustite na željenoj brzini.

Pomaknite ručicu prema gore (na +) ili dolje (na -) i zadržite. Brzina će se povećati ili smanjiti na prvu brzinu koje umnožak broja 10, i dalje povećati ili smanjiti za 10 km/h.

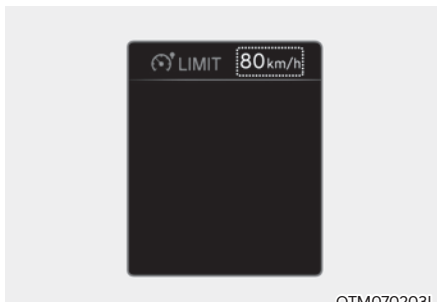

OTM070203L

3. Postavljeno ograničenje brzine će biti prikazano na instrument ploči.

Pritiskanjem papučice gasa manje od otprilike 50%, vozilo neće ubrzati preko postavljenog ograničenja brzine nego će održavati brzinu vozila unutar ograničenja brzine.

Za vožnju iznad postavljenog ograničenja brzine morate jako pritisnuti papučicu gasa (više od otprilike 70%) dok klik zvukom proradi kick-down mehanizam. Onda će postavljeno ograničenje brzine treptati i zvuk će se oglasiti dok brzinu vozila ne vratite unutar ograničenja brzine.

## **i** Obavijest

- Ako se pedala gasa ne pritisne iznad točke povećanog otpora, brzina vozila ostat će ista.
- Ako se pedala gasa pritisne iznad točke povećanog otpora, može se čuti zvuk aktivacije kick-down mehanizma.

## **Privremeno mirovanje sustava**

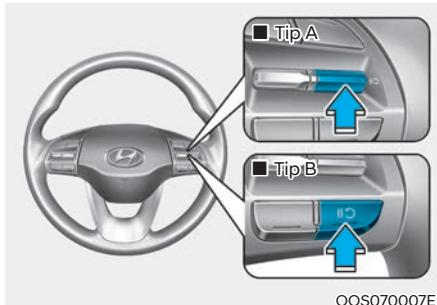

Pritisnite (II) prekidač kako bi sustav ušao u stanje mirovanja. Sustav neće ograničavati brzinu vozila, ali indikator (LIMIT) sustava je i dalje uključen.

## **Nastavak rada sustava**

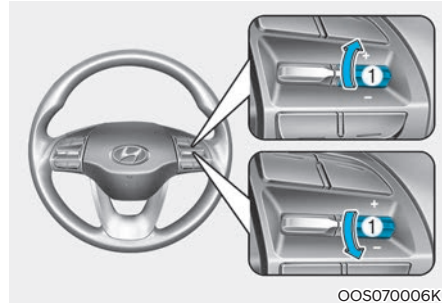

Kako bi MSLA sustav ručnog ograničenja brzine nastavio s radom, pritisnite +, - ili (II) prekidač.

Ako pritisnete + ili -, trenutna brzina kretanja će se prikazati na zaslonu i to će biti brzina pohranjena u sustav.

Ako pritisnete (II) prekidač, sustav će nastaviti s radom s prethodno podešenom brzinom.

## Isključivanje sustava

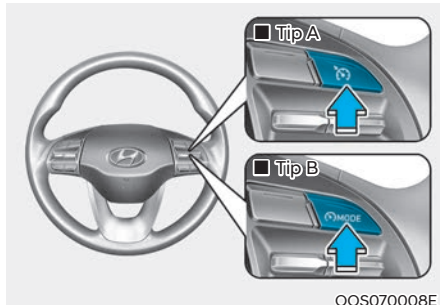

Pritisnite i držite prekidač vozačke pomoći (MODE) kako biste isključili MSLA sustav. Indikator MSLA sustava će se isključiti na instrument ploči (LIMIT).

Kad ne koristite sustav, uvijek ga u potpunosti isključite pritiskom na (MODE) prekidač.

## UPOZORENJE

Vodite računa o ovim pretpostavkama kad koristite Manual Speed Limit Assist sustav ručnog ograničenja brzine:

- Uvijek podesite brzinu unutar ograničenja brzine koje je na snazi.
- Kako biste spriječili nenamjernu aktivaciju, sustav neka bude isključen kad god se ne koristi. Provjerite je li (LIMIT) indikator MSLA sustava na instrument ploči isključen.
- Manual Speed Limit Assist sustav ručnog ograničenja brzine nije zamjena za opreznu vožnju u skladu sa zakonskim propisima i ograničenjima brzine koja su na snazi. Vozač je jedini i isključivo odgovoran za sigurno upravljanje vozilom. Vodite računa o uvjetima u prometu cijelo vrijeme.

## FUNKCIJA INTELIGENTNOG OGRANIČENJA BRZINE (ISLW) (AKO JE U OPREMI)

Sustav vozaču prikazuje informacije o ograničenju brzine i zabrani pretjecanja na instrumentnoj ploči i zaslону navigacije. ISLW prepoznaje prometne znakove sa sustavom kamere ugrađenim iza vrha vjetrobranskog stakla.

Sustav razmatra informacije spremljene u navigacijskom sustavu i također prikazuje ograničenja brzine prisutna na rutama bez znakova.

### OPREZ

Intelligent Speed Limit Assist možda neće raditi u svim zemljama.

### Senzori (Prednja kamera)

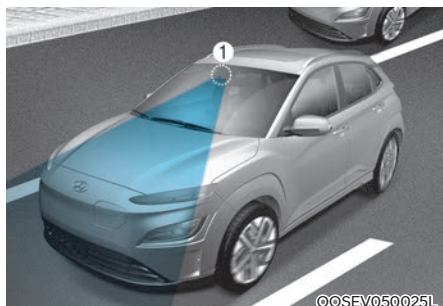

[1] : Prednja kamera

Senzori se nalaze na vozilu kako prikazuju ilustracije.

### OPREZ

Za više detalja o pretpostavkama za rad prednje kamere pogledajte FCA odlomak u ovom poglavlju priručnika.

### Obavijest

Ako je navigacijski sustav dostupan, informacije koje su pohranjene u njemu se koriste zajedno sa znakovima uz cestu koje uočava kamera.

### Postavke sustava

#### Podешavanje funkcionalnosti sustava

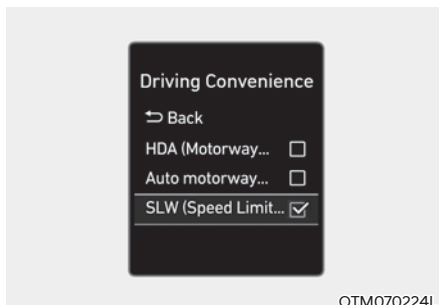

OTM070224L

### Speed Limit Warning

Kad je Start/Stop prekidač motora u položaju ON, ako je odabrano 'Driving assistance' → 'Driving Convenience' → 'Speed Limit Warning' (upozorenje ograničenja brzine) u postavkama kako biste uključili ili isključili sustav.

- Ako je odabrano 'Speed limit warning', sustav će upozoriti vozača na ograničenje brzine koje je na snazi i na dodatne znakove.

### Obavijest

Intelligent Speed Limit Warning sustav se automatski uključuje sa svakim startanjem vozila.

## Rad sustava

### Upozorenja i rad sustava

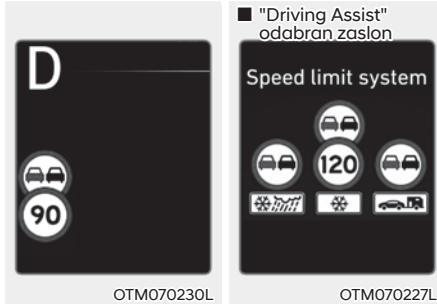

Intelligent Speed Limit Warning sustav će upozoriti vozača prikazom informacija o zabrani pretjecanja i ograničenjima brzine nakon što vozilo prođe pokraj prometnih znakova.



#### Prikaz ograničenja brzine

Obavijest o ograničenju brzine se prikazuje na instrument ploči.

## **i** Obavijest

- ISLW sustav pruža informacije o dodatnim znakovima pored ograničenja brzine. Informacije koje pružaju dodatni znakovi mogu se razlikovati od države do države.
- Dodatni znak koji se prikazuje ispod ograničenja brzine predstavlja uvjete pod kojima ga treba poštovati. Ako dodatni znak nije prepoznat, bit će prikazan kao prazan znak.

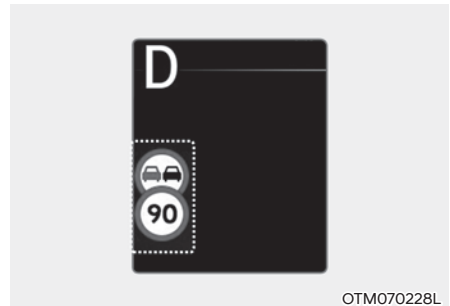

#### Uvjetni prometni znak

Ako ISLW sustav zapazi tzv. uvjetni znak, znak je prekriven u donjem lijevom dijelu LCD zaslona ili lijevo od znaka ograničenja brzine.

Postoje znakovi s različitim ograničenjima brzine na istoj cesti. Primjerice, ograničenje je 100 km/h, ali 60 km/h u slučaju da kiši ili sniježi. Uvjetni znak znači da ograničenje brzine i pretjecanja vrijede u određenim uvjetima poput kiše ili snijega.

## Dodatni prometni znakovi

- Nema pouzdane informacije o ograničenju brzine



WTL-220

- Ako sustav nema pouzdanu informaciju o ograničenju brzine, sljedeći simbol je prikazan na instrumentnoj ploči i zaslonu navigacije.

- Informacija o zabrani pretjecanja

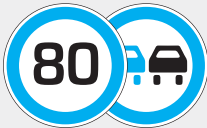

WTL-222



WTL-221

- Ako sustav prepozna znak zabrane pretjecanja, zabrana pretjecanja će biti prikazana na instrumentnoj ploči i zaslonu navigacije.

- Kraj ograničenja



WUM-207

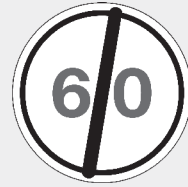

WUM-208

- Nakon prolaska znaka koji označava kraj ograničenja, ISLW će pomoću navigacijskog uređaja obavijestiti vozača o prihvatljivoj tj. preporučljivoj brzini temeljem podatka iz sustava navigacije.

- Neograničena brzina (samo u Njemačkoj)

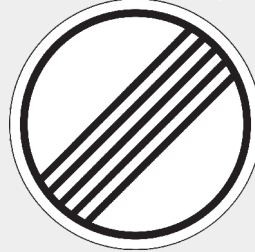

WUM-205

- Na nekim područjima autocesta u Njemačkoj, nema ograničenja brzine. U tom slučaju, ISLW prikazuje prometni znak "kraj ograničenja" dok god ne prođete drugi znak ograničenja brzine.



## Ograničenja i neispravnosti sustava

### Kvar sustava

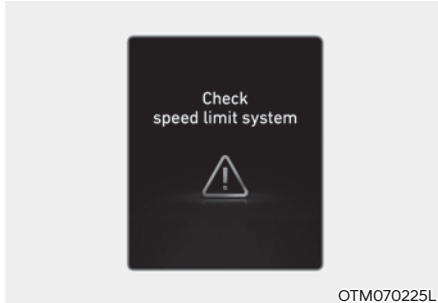

Kad Intelligent Speed Limit Warning sustav ne radi pravilno, poruka upozorenja 'Check Speed Limit system' će se pojaviti na zaslону. Ako se to dogodi, preporučujemo da sustav provjeri ovlašteni HYUNDAI trgovac.

### Funkcija je onemogućena

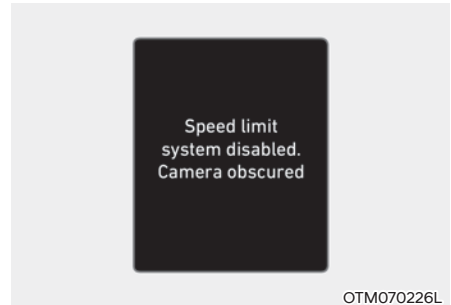

Ova se poruka može pojaviti ako je vjetrobran gdje je kamera blokiran prljavštinom, snijegom ili nekim drugim stranim predmetom ili su loši vremenski uvjeti, kao iznimno jaka kiša ili snijeg.

Ako se to dogodi, na LCD zaslonu će se prikazati 'Speed Limit system disabled. Camera obscured' poruka.

Nakon što se strana tvar ukloni, ili prikolica otkvači, sustav će raditi normalno nakon restarta motora.

Ako sustav ne radi normalno nakon skidanja tvari ili u gore navedenoj situaciji, preporučujemo da sustav provjeri ovlašteni HYUNDAI trgovac.



### UPOZORENJE

- Čak i ako na LCD zaslonu nema nikakve poruke, Intelligent Speed Limit Assist sustav možda neće raditi ispravno.
- Ako je osjetilni senzor zaprljan odmah nakon pokretanja motora, sustav možda neće raditi kako bi trebao.

### **Ograničenja sustava**

Sustav možda neće raditi u potpunosti i pružiti točne informacije u sljedećim situacijama.

- Stanje prometnih znakova je loše ili ih je teško raspoznati
  - Loše vrijeme, poput snijega, kiše, magle čine ih teško vidljivima.
  - Znak nije jasno vidljiv ili je oštećen.
  - Znak je djelomično zaklonjen drugim predmetima u blizini ili sjenama
- Znakovi uz cestu ne odgovaraju standardima
  - Znak je drugačiji od standarda
  - Prometni je znak postavljen između glavne ceste i odvojka koji se odvaja
  - Uvjetni znak nije postavljen uz znak na cesti
  - Znak je pričvršćen za drugo vozilo
- Razina svjetla se je naglo promijenila, primjerice na ulasku ili izlasku iz tunela ili kor polaska ispod mosta
- Svjetla su ugašena ili su vrlo slaba pa je vidljivost noću ili u tunelu vrlo slaba
- Znak je teško očitati zbog sunčevog odsjaja, javne rasvjete ili vozila koja dolaze u susret

- Sunčev je odsjaj vrlo jak, jer se sunce nalazi nisko i svijetli izravno u kameru
- Vozite po jako zavojitoj ili cesti koja ide u krug
- Vožnja preko horizontalnih usponika prometa, spuštanje ili upinjanje po oštrim usponima
- Vozilo se jako tresse.
- Prednja kamera možda neće ispravno detektirati znak ograničenja brzine iznad 130 km/h.

**Za više detalja o ograničenjima prednje kamere pogledajte odjeljak o FCA sustavu u ovom poglavlju priručnika.**

## SUSTAV UPOZORENJA NA UMOR VOZAČA (DRIVER ATTENTION WARNING, DAW) (AKO JE U OPREMI)

### Osnovna funkcionalnost

Sustav upozorenja na umor vozača (DAW) upozorava vozača na opasne situacije u vožnji nakon što je otkrivena razina umora ili nepažnje kod vozača analizirajući način vožnje, trajanje vožnje itd za vrijeme vožnje. Sustav će predložiti odmor kad razina pažnje opadne ispod određene razine.

### Upozorenje da je vozilo ispred krenulo

Funkcija Leading Vehicle Departure Alert (vozilo ispred je krenulo) će obavijestiti vozača da je vozilo koje je stajalo ispred krenulo.

### Senzor (Prednja kamera)

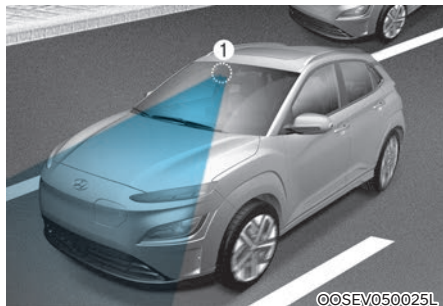

[1] : Prednja kamera

Prednja kamera se koristi kako bi se ustanovio obrazac korištenja i vožnje vozila koje se nalazi ispred.

Senzor se nalazi na vozilu kako prikazuje ilustracija.

### OPREZ

Prednja kamera mora uvijek biti u dobrom stanju kako bi mogla optimalno izvršavati posao u sustavu upozorenja na umor vozača (DAW).

Za više detalja o pretpostavkama za korištenje prednje kamere pogledajte FCA odlomak u ovom poglavlju korisničkog priručnika.

### Postavke sustava

#### Podešavanje funkcija sustava

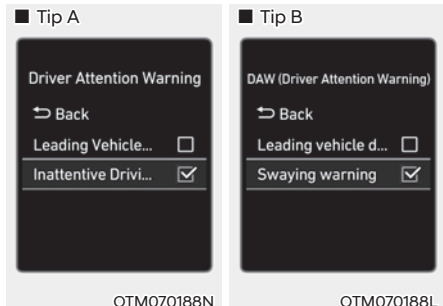

OTM070188N

OTM070188L

### Driver Attention Warning (upozorenje na umor vozača)

Za uključenje sustava upozorenja na umor vozača (DAW) pokrenite motor i potom odaberite 'Driver Assistance → Driver Attention Warning' u korisničkim postavkama kako biste uključili ili isključili sustav.

- Ako se odabere 'Inattentive Driving Warning' (ili 'Swaying warning') (nepažljiva vožnja ili upozorenje vijuganja), sustav će obavijestiti vozača kad mu je razina pažnje ispod potrebne razine i preporučiti odmor.

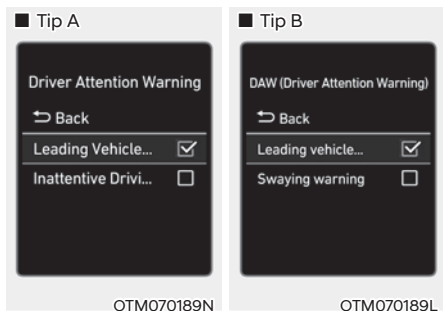

OTM070189N

OTM070189L

### Leading Vehicle Departure Alert (vozilo ispred je krenulo)

- Ako se odabere 'Leading Vehicle Departure Alert' (vozilo ispred je krenulo) sustav će obavijestiti vozača da je vozilo koje je stajalo ispred krenulo.



### Warning Timing

Kad je motor uključen, vozač može podesiti osjetljivost alarma na LCD zaslonu.

Idite: 'Driver assistance' → Warning Timing'

Kad je vozilo isporučeno iz tvornice, osjetljivost je podešena na 'Normal'. Ako promijenite osjetljivost, upozorenja ostalih sustava mogu se također promijeniti.

### Obavijest

Kad se motor iznova pokrene, postavke Driver Attention Warning sustava ostaju kako su posljednji put podešene.

## Rad sustava

### Osnovne funkcije

#### Prikaz zaslona i upozorenja

Sustav upozorenja na umor vozača (DAW) upozorava vozača na razinu pažnje („Attention Level“) i upozori ga kad je vrijeme za odmor („Consider taking a break“).

#### Razina pažnje

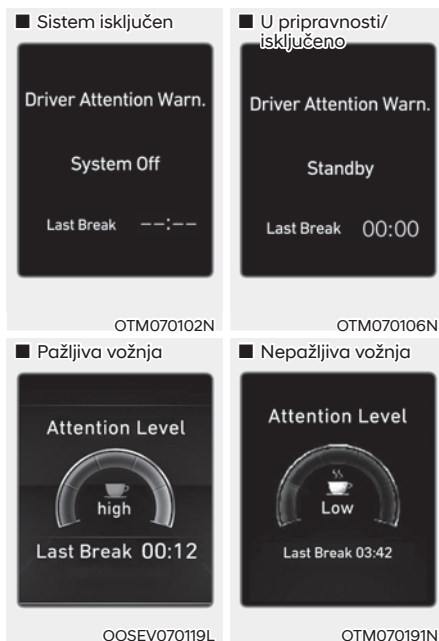

- Vozač može pratiti svoju vožnju na LCD zaslonu.
  - Ako je upozorenje na nepažljivu vožnju („Swaying warning“) ‘otklikano’ u korisničkim postavkama, prikazuje se ‘System Off’.
  - Sustav je aktivan u rasponu brzine vozila između 0 i 210 km/h.
  - Ako se vozilo ne kreće brzinom koja je u rasponu u kojem sustav radi, prikazuju se poruke ‘Standby’ (ili ‘Disabled’).

- Pažnja vozača se prikazuje na skali od 1 do 5. Što je vrijednost niža, nepažnja vozača je veća.
- Vrijednost pažnje se smanjuje ako vozač dugo vremena ne stane i odmori se.

### Taking a break (odmorite se)

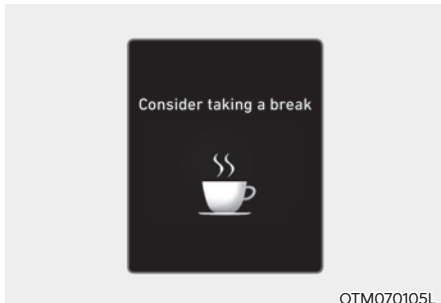

OTM070105L

- Poruka 'Consider taking a break' (razmotrite pauzu zbog odmora) se prikazuje na LCD zaslonu praćena zvukom upozorenja kako bi vozača uputila na odmor ako pažnja padne ispod 1.
- DAW sustav ne sugerira odmor vozaču ako je vožnja trajala kraće od 10 minuta ili od prošle pauze nije prošlo više od 10 minuta.

### UPOZORENJE

Radi vlastite sigurnosti rukujte sustavom samo kad je vozilo sigurno parkirano.



### OPREZ

- Sustav može sugerirati odmor vozaču temeljem njegovih vozačkih navika čak i ako vozač ne osjeća umor.
- Sustav upozorenja na umor vozača (DAW) nikako nije zamjena za sigurnu vožnju, već samo značajka dodatnog komfora. Vozač je isključivo odgovoran za sigurno upravljanje vozilom i sprječavanje dovođenja vozila i njegovih putnika u opasnost. Pazite na uvjete na cesti i uvijek im se prilagođavajte.
- Vozač koji je umoran mora stati i odmoriti se, čak i ako mu sustav upozorenja na umor vozača (DAW) nije sugerirao da je vrijeme za stanku.



### Obavijest

- Moguća je promjena korisničkih postavki (User Settings) u instrument ploči ili u infotainment sustavu. Za više detalja pogledajte odlomak 'User Settings' u poglavlju 4 ovog priručnika ili 'Vehicle Settings' u zasebnoj infotainment priručniku.
- DAW sustav resetira vrijeme posljednje pauze na 5 u ovim situacijama:
  - Motor se isključi.
  - Vozač otkvači sigurnosni pojas i potom otvori vrata vozača.
  - Motor radi u praznom hodu bez prekida 10 minuta.
- Vrijeme posljednje pauze (odmora) se vraća na 00:00 i razina koncentracije vozača se vraća na 5 (vrlo pažljiv) kad se resetira DAW sustav.

### Leading Vehicle Departure Alert (vozilo ispred je krenulo)

■ Tip A



OTM070042N

■ Tip B



OTM070042L

Kad je vozilo ispred koje je stajalo krenulo, Leading Vehicle Departure Alert funkcija će obavijestiti vozača porukom 'Leading vehicle is driving away' (ili 'Leading vehicle is driving on') na LCD zaslonu praćeno zvučnim upozorenjem.

### UPOZORENJE

- Ako neki drugi sustav emitira upozorenje ili prikazuje poruku upozorenja, poruka upozorenja Leading Vehicle Departure Alert sustava se možda neće prikazati ili emitirati.
- Leading Vehicle Departure Alert sustav nije zamjena za sigurno i pažljivo upravljanje vozilom, već samo dodatak udobnosti. Vozač snosi isključivu odgovornost za upravljanje vozilom te mora biti svjestan svojeg okruženja u svakom trenutku.

### OPREZ

- Leading Vehicle Departure Alert je dodatna funkcija koja možda neće uvijek upozoriti vozača da je vozilo ispred krenulo.
- Prije kretanja uvijek provjerite uvjete ispred vozila. Nemojte se oslanjati isključivo na sustav.

### Ograničenja i neispravnosti sustava

#### Kvar sustava

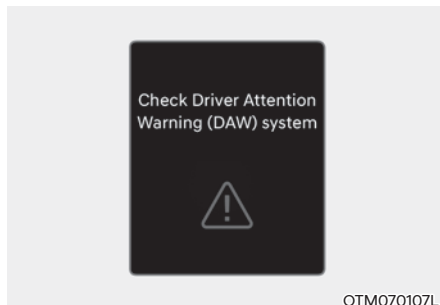

OTM070107L

Ako Driver Attention Warning sustav ne radi kako bi trebao, prikazuje se poruka 'Check Driver Attention Warning (DAW) system'. Ako se to dogodi, preporučujemo da vozilo pregleda ovlašteni HYUNDAI trgovac.

#### Ograničenja sustava

Driver Attention Warning sustav upozorenja na umor vozača možda neće raditi ispravno u ovim situacijama:

- Vozilo se koristi naglo i uz brojne trzaje.
- Vozilo namjerno često prelazi preko prometnih traka.
- Vozilom upravlja neki drugi sustav za pomoć u vožnji, poput LKA sustava.

## Leading Vehicle Departure Alert (vozilo ispred je krenulo) značajka

- Kad se vozilo ubaci ispred Vas

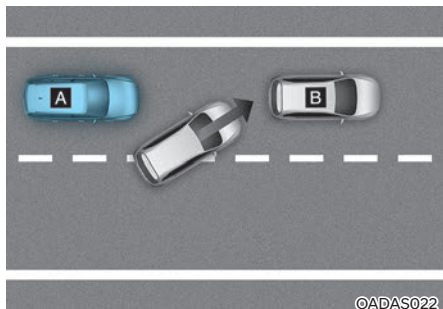
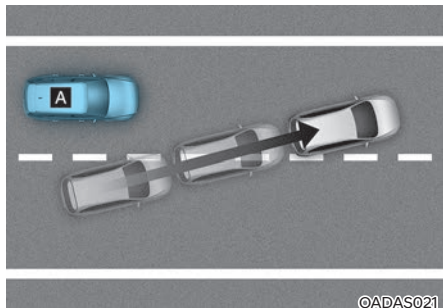

[A] : Vaše vozilo, [B] : Vozilo ispred

Ako se vozilo ubaci ispred Vas, Leading Vehicle Departure Alert (vozilo ispred je krenulo) sustav možda neće raditi kako bi trebao..

- Kad vozilo ispred napravi nagli manevar

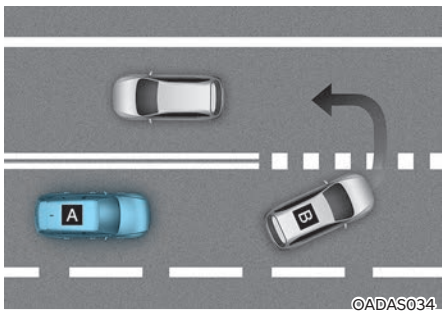

[A] : Vaše vozilo, [B] : Vozilo ispred

Ako vozilo ispred napravi nagli manevar, polukružno se okrene, naglo skrene ustranu i sl. Leading Vehicle Departure Alert (vozilo ispred je krenulo) sustav možda neće raditi kako bi trebao.

- Kad vozilo ispred naglo krene

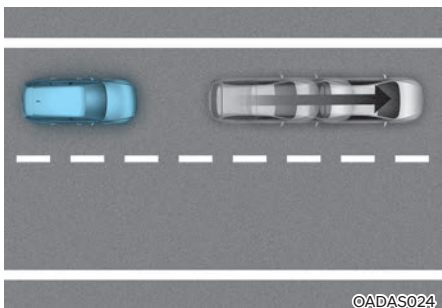

Ako vozilo ispred Vas naglo krene, Leading Vehicle Departure Alert (vozilo ispred je krenulo) sustav možda neće raditi kako bi trebao.

- Kad je između Vas i vozila ispred pješak ili biciklist



Ako je između Vas i vozila ispred pješak ili biciklist, Leading Vehicle Departure Alert (vozilo ispred je krenulo) sustav možda neće raditi kako bi trebao.

- Kad ste na parkingu

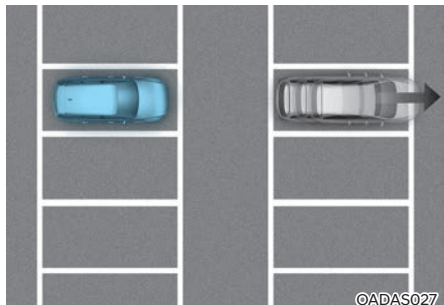

Ako vozilo ispred Vas krene, Leading Vehicle Departure Alert (vozilo ispred je krenulo) sustav možda Vas neće obavijestiti da je vozilo krenulo.

- Kad se nalazite pred naplatnim kućicama, na križanjima i sl.

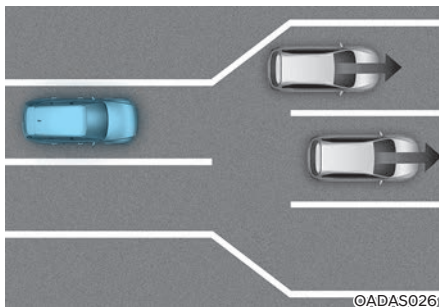

Ako prođete kroz naplatne kućice ili križanje na kojem je mnogo vozila ili vozite po cesti na kojoj se prometni trakovi spajaju ili dijele, Leading Vehicle Departure Alert (vozilo ispred je krenulo) sustav možda neće raditi kako bi trebao.

### OPREZ

Za više detalja o pretpostavkama za rad prednje kamere pogledajte FCA odjeljak u ovom poglavlju korisničkog priručnika.



## TEMPOMAT (AKO JE U OPREMI)

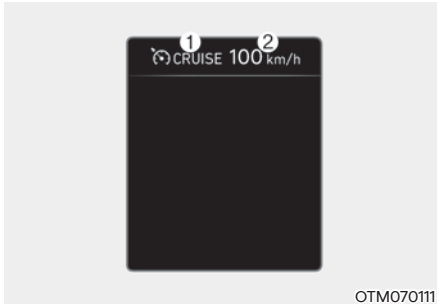

OTM070111

- (1) Indikator tempomata
- (2) Podešena brzina

Tempomat vam omogućava da programirate vozilo da održava konstantnu brzinu bez pritiskanja papučice gasa. Sustav je osmišljen za funkcioniranje iznad otprilike 30 km/h.

### Rad sustava

#### Podešavanje brzine

1. Ubrzajte do željene brzine koja mora biti viša od 30 km/h.

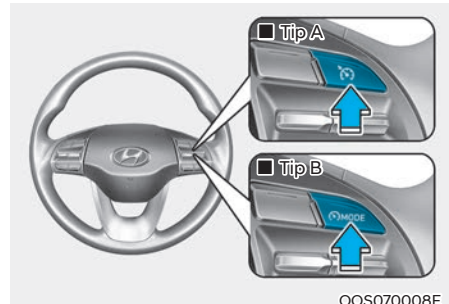

OOS070008E

2. Pritisnite Driving Assist prekidač (MODE) na upravljaču pri željenoj brzini. Svjetlo indikatora tempomata (CRUISE) i podešena brzina će zasvijetliti na instrument ploči.
3. Otpustite papučicu gasa u isto vrijeme. Željena brzina će se automatski održavati.

### **i** Obavijest

Na strmom nagibu, vozilo će možda malo usporiti ili ubrzati dok ide nizbrdo.

### Za povećanje podešene brzine tempomata

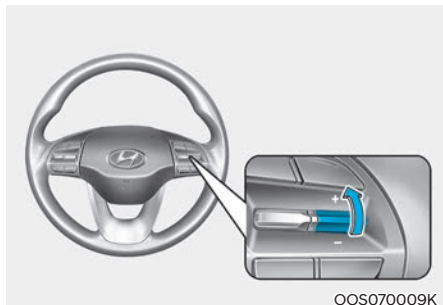

- Pomaknite ručicu prema gore (+) i zadržite uz istodobno promatranje LCD zaslona koji prikazuje podešenu brzinu. Vaše vozilo će ubrzati. Podešena brzina će se isprva povećati na prvi iznos zaokružen na 10 i potom povećavati za 10 km/h. Otpustite ručicu na željenoj brzini.
- Pomaknite ručicu prema gore (+) i odmah otpustite. Brzina tempomata će se povećati za 1 km/h svaki put kada pomaknete ručicu na ovaj način.

### Za smanjenje brzine tempomata

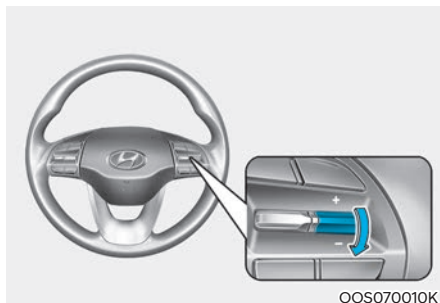

- Pomaknite ručicu prema dolje (-) i odmah otpustite. Brzina tempomata će se smanjiti za 1 km/h svaki put kad pomaknete ručicu na ovaj način.
- Pomaknite ručicu prema dolje (-) i zadržite. Brzina tempomata će se smanjiti na prvi iznos zaokružen na 10 i onda smanjivati za 10 km/h svaki put kada pomaknete ručicu na ovaj način. Otpustite ručicu na željenoj brzini.

### Privremeno pauziranje sustava

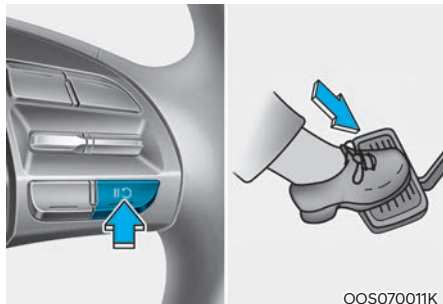

OOS070011K

Tempomat će biti u privremenom stanju mirovanja, ako učinite nešto od sljedećeg:

- Pritisnite papučicu kočnice.
- Pritisnite (II) prekidač na upravljačkom obruču.
- Prebacite ručicu mjenjača u N (prazan hod).
- Smanjite brzinu vozila na manje od otprilike 30 km/h.
- ESC je aktivan.

Podršena brzina će se isključiti, ali (CRUISE) indikator tempomata će ostati uključen.

### Za nastavak postavljene brzine tempomata

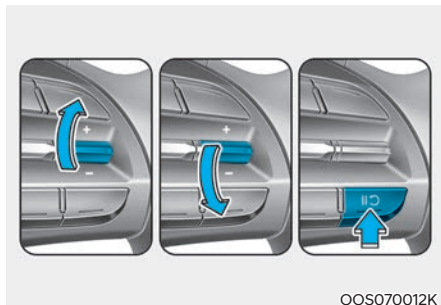

OOS070012K

PPomaknite ručicu prema gore (na +) ili pritisnite (II) prekidač.

Kad pomaknete ručicu prema gore (na +) ili prema dolje (na -) trenutna brzina vozila bit će memorirana .

Ako pritisnete (II) prekidač, posljednja postavljena brzina će se automatski nastaviti ako je brzina vozila viša od 30 km/h.



### UPOZORENJE

Provjerite uvjete vožnje prije korištenja (II) prekidača. Vozilo može nakon pritiska na (II) prekidač naglo ubrzati ili usporiti.

## Isključivanje tempomata

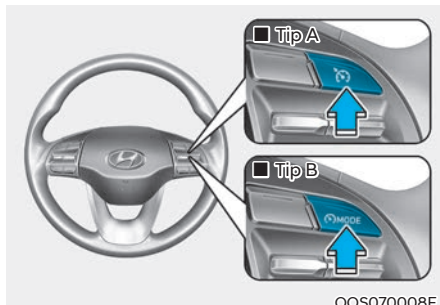

Pritisnite Driving assist prekidač (⚠️ CRUISE) za isključivanje tempomata. (⚠️ CRUISE) indikator će se ugasiti.

Kad ne koristite tempomat, isključite ga pritiskom na Driving assist prekidač.

### **i** Obavijest

Ako je vozilo opremljeno ručnim sustavom za upozorenje prekoračenja brzine (MSLA), pritisnite i držite Driving Assist prekidač kako biste isključili tempomat. No, MSLA sustav će se uključiti.

### **!** UPOZORENJE

Vodite računa o ovim pretpostavkama kad koristite tempomat:

- Uvijek podesite brzinu u skladu sa zakonskim ograničenjima.
- Ako ne koristite tempomat, isključite ga kako biste spriječili nenamjernu aktivaciju. Provjerite je li (⚠️ CRUISE) indikator ugašen.
- Tempomat nije zamjena za sigurnu vožnju. Vozač je isključivo odgovoran za sigurno upravljanje vozilom i poštovanje prometnih propisa.
- Budite uvijek na oprezu kako biste na vrijeme mogli spriječiti eventualne i neočekivane situacije.
- Nemojte koristiti tempomat kad bi vožnja konstantnom brzinom mogla biti nesigurna:
  - Vožnja u gustom prometu kad su uvjeti takvi da je vrlo teško održavati stalnu brzinu.
  - Vožnja po zavojitim ili brdskim cestama.
  - Vožnja po zaleđenim ili skliskim prometnicama punim snijega ili vode.
  - Vožnja u uvjetima jako vjetra.
  - Vožnja u uvjetima smanjene vidljivosti (magla, snijeg, kiša, pješčana oluja i sl.)
- Nemojte koristiti tempomat ako vučete prikolicu.

## SMART TEMPOMAT (SMART CRUISE CONTROL, SCC) (AKO JE DIO OPREME)

Smart tempomat (Smart Cruise Control, SCC) vam omogućava programiranje vozila koje će održavati zadan

### Pomoć pri pretjecanju

Dok je SCC sustav aktivan, ako on procijeni da vozač namjerava preteći vozilo ispred, pomoći će u ubrzanju vozila da se pretjecanje obavi.

### Senzor

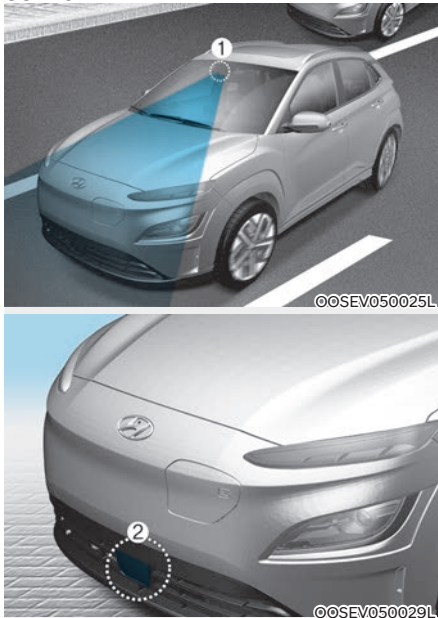

[1] : Prednja kamera,

[2] : Prednji radar

Prednja kamera i prednji radar koriste se kao osjetilni senzori u svrhu otkrivanja vozila ispred.

Senzori se nalazi na vozilu kako prikazuje ilustracija.



### OPREZ

Prednja kamera i prednji radar moraju biti u dobrom stanju kako bi zajamčili optimalni učinak smart tempomat (Smart Cruise Control, SCC) sustava.

Za više detalja o pretpostavkama za rad prednje kamere i prednjeg radara proučite FCA odlomak u ovom poglavlju korisničkog priručnika.

## Postavke sustava

### Podešavanje sustava

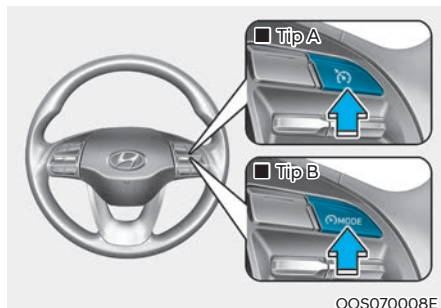

#### Uključivanje funkcije

- Pritisnite Driving assist prekidač za uključivanje sustava. Brzina sustava bit će trenutna brzina vozila.
- Ako nema vozila ispred vašeg, podešena brzina će se održavati. No, ako se ispred nalazi drugo vozilo, brzina kretanja će se smanjiti kako bi se održao zadani razmak u odnosu na vozilo ispred. Ako vozilo ispred ubrza, vaše će vozilo ubrzati do podešene brzine i potom nastaviti podešenom brzinom.

#### **i** Obavijest

- Ako je brzina kretanja između 10 i 30 km/h, kad pritisnete Driving Assist prekidač, podešena brzina SCC sustava bit će 30 km/h.
- Driving assist prekidač može se razlikovati u ovisnosti od opreme vozila.

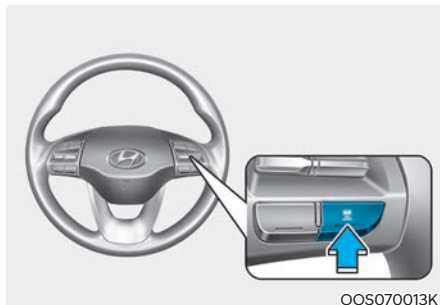

#### Podešavanje udaljenosti između vozila

Sa svakim pritiskom na prekidač, zadana udaljenosti između vozila se mijenja na ovaj način:

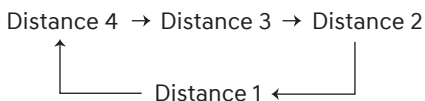

#### **i** Obavijest

- Primjerice, ako vozite brzinom od 90 km/h, održavani razmaci su kako slijedi:
  - Razmak 4 (Distance 4) – cca 53 m
  - Razmak 3 (Distance 3) – 40 m
  - Razmak 2 (Distance 2) – 30 m
  - Razmak 1 (Distance 1) – 25 m
- Razmak je uvijek odabran automatski na prethodno podešenu udaljenost koja je korištena posljednji put prije toga ili kad se sustav uključi po prvi put nakon pokretanja motora.

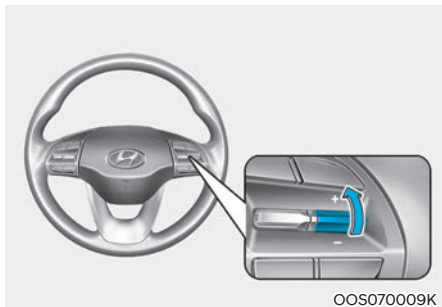

### Za povećanje podešene brzine tempomata

- Pomaknite ručicu prema gore (+) i zadržite uz istodobno promatranje LCD zaslona koji prikazuje podešenu brzinu. Vaše vozilo će ubrzati. Podešena brzina će se isprva povećati na prvi iznos zaokružen na 10 i potom povećavati za 10 km/h. Otpustite ručicu na željenoj brzini.
- Pomaknite ručicu prema gore (+) i odmah otpustite. Brzina tempomata će se povećati za 1 km/h svaki put kada pomaknete ručicu na ovaj način.

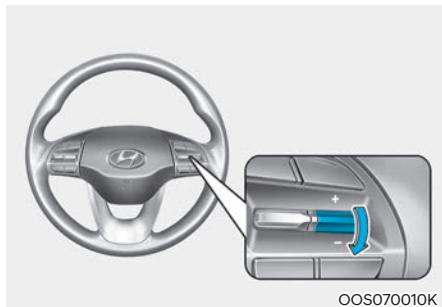

### Za smanjenje brzine tempomata

- Pomaknite ručicu prema dolje (-) i odmah otpustite. Brzina tempomata će se smanjiti za 1 km/h svaki put kad pomaknete ručicu na ovaj način.
- Pomaknite ručicu prema dolje (-) i zadržite. Brzina tempomata će se smanjiti na prvi iznos zaokružen na 10 i onda smanjivati za 10 km/h svaki put kada pomaknete ručicu na ovaj način. Otpustite ručicu na željenoj brzini. Minimalna brzina koju sustav podržava je 30 km/h.



### UPOZORENJE

Provjerite uvjete vožnje prije korištenja + prekidača. Vozilo može nakon pritiska na + prekidač naglo ubrzati ili usporiti.

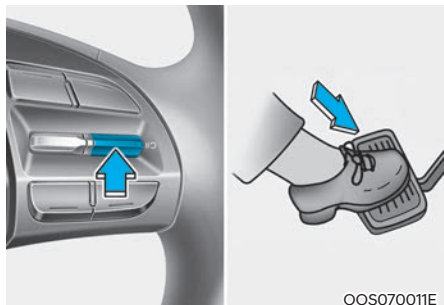

OOS070011E

### Privremeno pauziranje sustava

Tempomat će biti u privremenom stanju mirovanja, ako pritisnete (DRIVING ASSIST) prekidač na upravljačkom obroču ili pritisnete papučicu kočnice.

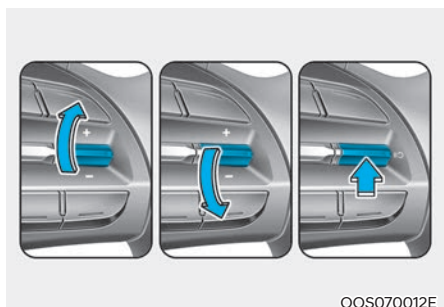

OOS070012E

### Za nastavak postavljene brzine tempomata

To Pomaknite ručicu prema gore (na +), prema dolje (na -) ili pritisnite (DRIVING ASSIST) prekidač.

Kad pomaknete ručicu prema gore (na +) ili prema dolje (na -) trenutna brzina vozila bit će memorirana .

Ako pritisnete (DRIVING ASSIST) prekidač, posljednja postavljena brzina će se automatski nastaviti.

## UPOZORENJE

Provjerite uvjete vožnje prije korištenja (DRIVING ASSIST) prekidača. Vozilo može nakon pritiska na (DRIVING ASSIST) prekidač naglo ubrzati ili usporiti.

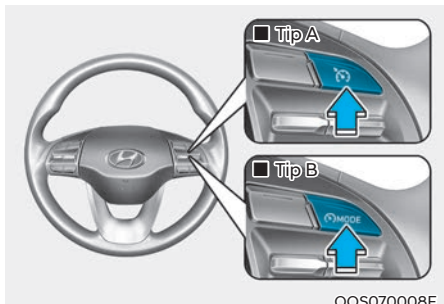

OOS070008E

### Isključivanje tempomata

Pritisnite Driving assist prekidač za isključivanje smart SCC tempomata.

## Obavijest

Ako je vozilo opremljeno ručnim sustavom za upozorenje prekoračenja brzine (MSLA), pritisnite i držite Driving Assist prekidač kako biste isključili tempomat. No, MSLA sustav će se uključiti.



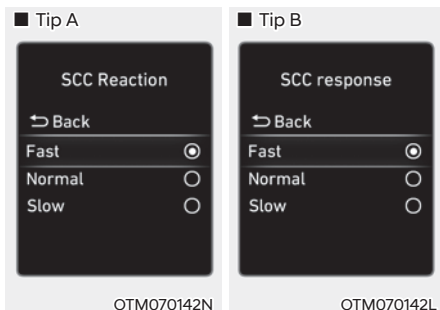

### Smart Cruise Reaction (odziv SCC sustava)

Kad je motor uključen, odaberite 'Driver Assistance → Smart Cruise Reaction (ili Smart Cruise response)' u postavkama kako biste podesili odziv sustava u održavanju podešenog razmaka u odnosu na vozilo ispred.

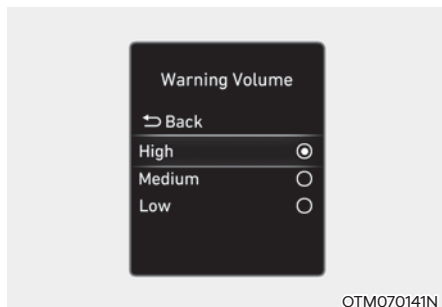

### Warning Volume (glasnoća upozorenja)

Kad je motor uključen, vozač može podesiti glasnoću alarma na LCD zaslonu.

Idite: 'Driver assistance' → Warning Volume → 'High' / 'Medium' / 'Low'. (glasno / srednje / tiho).

Ako promijenite glasnoću upozorenja, i glasnoća upozorenja ostalih sustava može se promijeniti.

## **i** Obavijest

Kad se motor iznova pokrene, postavke alarma (osjetljivost i glasnoća) ostaju kako su posljednji put podešene.

## Rad sustava

### Uvjeti rada

Smart tempomat (Smart Cruise Control, SCC) će raditi kad su ovi uvjeti ispunjeni.

### Osnovna funkcija

- Mjenjač je u položaju D (Drive).
- Vrata vozača su zatvorena.
- Parkirna kočnica (EPB) nije uključena.
- Brzina vozila je unutar radnog raspona:
  - 10 ~180 km/h kad nema vozila ispred
  - 0 ~180 km/h kad je vozilo ispred
- ESC (Electronic Stability Control), TCS (Traction Control System) ili ABS su uključeni.
- ESC (Electronic Stability Control), TCS (Traction Control System) ili ABS ne upravljaju vozilom.
- Brojevi okretaja motora nisu u crvenom području.
- Forward Collision-Avoidance Assist ne koči vozilom.
- Remote Smart Parking Assist ne upravlja vozilom.

## **i** Obavijest

Kad je vozilo zaustavljeno, ako nema vozila ispred Vašeg vozila, sustav će se uključiti kad je pritisnuta pedala kočnice.

### Overtaking Acceleration Assist (pomoć kod pretjecanja)

Overtaking Acceleration Assist (pomoć kod pretjecanja) će raditi kad je uključen lijevi žmigavac (na LHD izvedbi) odnosno desni (na RHD izvedbi) dok sustav SCC smart tempomata radi ako su ispunjeni ovi preduvjeti:

- Brzina kretanja vozila je viša od 60 km/h
- Svjetla za opasnost (sva 4 žmigavca) ne rade
- Vozilo ispred Vašeg je zamiječeno
- Nije potrebno usporavanje da bi se održala udaljenost u odnosu na vozilo ispred.

### UPOZORENJE

- Kad je uključen lijevi žmigavac (na LHD izvedbi) odnosno desni (na RHD izvedbi) i ispred Vas je vozilo, vaše vozilo može privremeno ubrzati. Vodite računa o uvjetima prometovanja.
- Bez obzira na smjer vožnje u vašoj zemlji, Overtaking Acceleration Assist (pomoć kod pretjecanja) će raditi kad su ispunjeni preduvjeti. Ako koristite ovu značajku u zemljama s drugom stranom prometovanja, budite iznimno oprezni i uvijek pratite uvjete u prometu.

## Prikaz i kontrola sustava

### Osnovna funkcija

Status rada smart tempomat SCC sustava možete vidjeti u Driving Assist modu instrument ploče. Pogledajte LCD modove prikaza u poglavlju 4.

Smart tempomat SCC sustav će se prikazivati na ove načine u ovisnosti o statusu sustava.

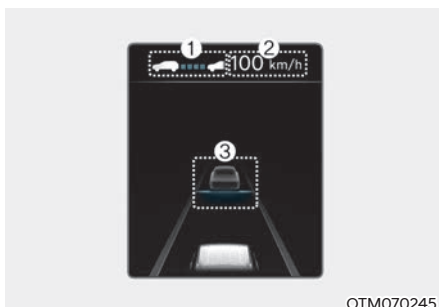

OTM070245

- Za vrijeme rada
- (1) Ima li vozilo ispred i koja je odabrana udaljenost između vozila odabrana.
- (2) Podešena.
- (3) Ima li vozilo ispred i koja je ciljana udaljenost između vozila odabrana.



OTM070155

- Privremeno isključeno
- (1) Prikazuje se (C) CRUISE indikator.
- (2) Prethodno podešena brzina je zatamnjena.

### **i** Obavijest

- Udaljenost u odnosu na vozilo ispred na instrument ploči se prikazuje kao stvarna udaljenost između dva vozila.
- Ciljana udaljenost se može razlikovati u ovisnosti o brzini kretanja i podešenoj udaljenosti između vozila. Ako je brzina niska, čak i ako se udaljenost među vozilima smanjila, promjena ciljane udaljenosti može biti mala.

### Za privremeno ubrzanje

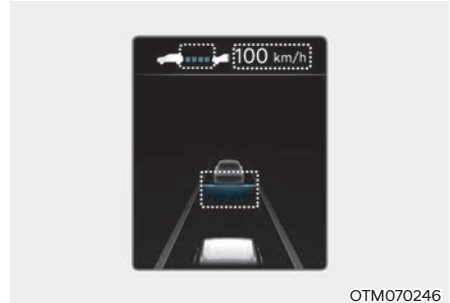

OTM070246

Ako želite privremeno ubrzati dok je tempomat uključen, pritisnite papučicu gasa. Za vrijeme ubrzanja, podešena brzina, udaljenost i ciljana udaljenost će treptati na instrument ploči.

### **!** UPOZORENJE

Kad želite privremeno ubrzati sami morate održavati potreban razmak prema vozilu ispred. Sustav to neće odrađivati automatski čak i ako se ispred nalazi vozilo.

### Sustav privremeno isključen

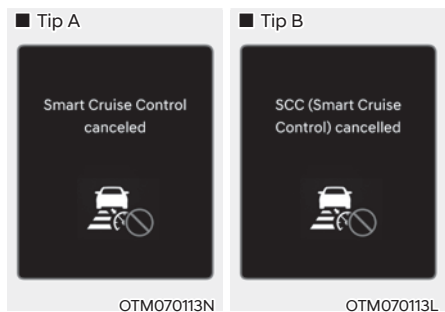

Sustav SCC smart tempomata će se automatski privremeno isključiti kad:

- Brzina vozila je viša od 190 km/h.
- Pedala gasa je kontinuirano pritisnuta određeni vremenski period.
- Uvjeti za rad sustava SCC smart tempomata nisu ispunjeni.

Ako se sustav SCC smart tempomata automatski isključi, na zaslону će se pojaviti poruka 'Smart Cruise Control cancelled' (ili SCC (Smart Cruise Control) cancelled' praćeno zvučnim upozorenjem.

Ako je sustav SCC smart tempomata automatski isključen dok je vozilo mirovalo, električna parkirna kočnica (EPB) se možda uključila.

### UPOZORENJE

**Ako se sustav isključi, zvuk i poruka upozorenja će se prikazati na nekoliko sekundi i sustav više neće održavati potreban razmak u odnosu na vozilo ispred. Sami morate održavati razmak u odnosu na vozilo ispred vas odgovarajućim pritiskanjem gasa i kočnice. Uvijek vozite uz punu pažnju i pratite uvjete na cesti.**

### Uvjeti za rad sustava nisu ispunjeni

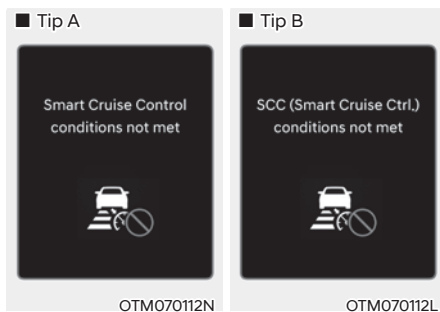

Ako se, u trenutku kad uvjeti za rad sustava nisu ispunjeni, pritisne Driving Assist prekidač, + ili - prekidač ili (||↻) prekidač pojavit će se poruka 'Smart Cruise Control conditions not met' (ili SCC (Smart Cruise Ctrl. conditions not met') praćeno zvučnim upozorenjem.

## U prometu

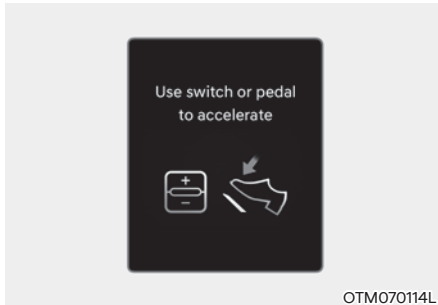

U prometu vaše će vozilo stati, ako se vozilo ispred zaustavi. Također, ako vozilo ispred krene, vaš će vozilo krenuti također. No, ako vozilo stoji određeni vremenski period, pojavit će se poruka 'Use switch or pedal to accelerate'. Morate pritisnuti pedalu gasa ili gurnuti prekidač prema + ili - ili (II) da se vozilo pokrene.

## Upozorenje na prometne uvjete ispred



U sljedećoj situaciji pojavit će se poruka 'Watch for surrounding vehicles' praćena zvučnim upozorenjem za vozača kako bi ga upozorila na uvjete u prometu ispred.

- Vozilo sprijeda nestaje dok je SCC smart tempomat održavao razmak u odnosu na vozilo ispred koje je vozilo sporije od određene brzine.
- Ako, u trenutku prikaza poruke 'Use switch or pedal to accelerate' na zaslonu, nema ispred vas drugog vozila, ili je ono daleko, i pritisne se +, - ili (II) prekidač.

### UPOZORENJE

**Uvijek pazite na uvjete u prometu, jer se vozilo može iznenada pojaviti ispred i po potrebi prikočite kako biste usporili i održali potreban sigurnosni razmak.**

### Upozorenje na mogući sudar (Collision Warning)

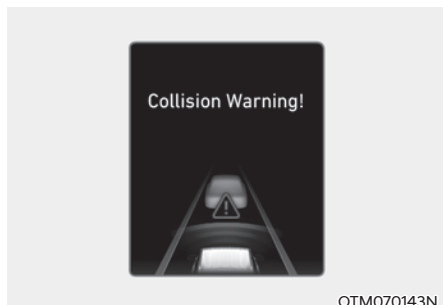

Dok je Smart Cruise Control sustav smart tempomata aktivan, ako je visok rizik od naleta na vozilo ispred, pojavit će se poruka 'Collision Warning' praćena zvučnim upozorenjem za vozača. Uvijek pazite na uvjete u prometu i po potrebi prikočite kako biste usporili i održali potreban sigurnosni razmak.

### UPOZORENJE

U ovim situacijama Smart Cruise Control sustav smart tempomata možda neće upozoriti vozača o opasnosti od naleta.

- Vozilo ispred se nalazi u blizini, ili je brzina vozila ispred viša ili slična onoj Vašeg vozila.
- Vozilo ispred se kreće vrlo sporo ili stoji.
- Pedala gasa je pritisnuta odmah nakon što je SCC sustav smart tempomata uključen.

### UPOZORENJE

Vodite računa o ovim pretpostavkama kad koristite Smart Cruise Control sustav smart tempomata:

- Ako je potrebno naglo kočenje, zakočite. Vozilo se ne može zaustaviti u svakoj kritičnoj situaciji samo pomoću SCC sustava.
- SCC sustav možda neće prepoznati kompleksne prometne situacije i zato uvijek pratite promet ispred sebe i održavajte potrebnu brzinu.
- Održavajte sigurnosni razmak u skladu s uvjetima na cesti i u prometu. Ako je razmak prema vozilu ispred nedostatan i brzina previsoka, može doći do ozbiljnog sudara.
- Uvijek održavajte potreban sigurnosni razmak kočenjem ako je potrebno.
- Ako nije potreban, isključite SCC sustav kako bi spriječili njegovu nenamjernu aktivaciju od strane vozača.
- Nemojte otvarati vrata ili napuštati vozilo dok je SCC sustav aktivan. čak i ako vozilo stoji.
- Vozila koja se ispred vas često prestrojavaju mogu izazvati usporenu reakciju sustava ili njegovu neočekivanu aktivaciju u vidu ubrzanja. Vozite pažljivo i pratite promet ispred sebe kako bi predvidjeli neočekivano.
- Uvijek budite svjesni podešene brzine i razmaka između vozila.
- Brzina vozila se može smanjiti na uzbrdici i povećati na nizbrdici.

- Ako vučete prikolicu, preporučuje se isključivanje SCC sustava zbog sigurnosnih razloga.
- Ako je Vaše vozilo vučeno, isključite SCC sustav.
- SCC sustav možda neće normalno raditi, ako je izložen snažnim elektromagnetskim valovima.
- SCC sustav možda neće prepoznati prepreku ispred sebe i odvesti vas u sudar. Uvijek gledajte pred sebe i pazite na neočekivane situacije koje se mogu dogoditi.
- Vozila koja se ubacuju i Vaš prometni trak mogu izazvati neočekivanu reakciju sustava koji će reagirati na vozilo u prometnom traku do Vašeg. Uvijek gledajte pred sebe i pazite na neočekivane situacije koje se mogu dogoditi.
- Budite uvijek svjesni okruženja i vozite sigurno, čak i ako se ne pojavljuje vizualna ili zvučna poruka upozorenja.
- Ako se prikazuje poruka upozorenja ili emitira zvučna poruka upozorenja nekog drugog sustava, možda neće biti emitirana niti jedna poruka upozorenja SCC sustava.
- Ako je okruženje vrlo bučno, možda nećete čuti poruku upozorenja sustava.
- Proizvođač vozila ne preuzima odgovornost za bilo kakvo kršenje prometnih propisa ili nezgode koje je prouzročio vozač.
- Uvijek podesite brzinu sustava u skladu sa zakonskim ograničenjima koja su na snazi.

## **i** Obavijest

- SCC sustav možda neće raditi u prvih 15 sekundi nakon starta vozila ili inicijalizacije prednje kamere ili prednjeg radara.
- Kad kočnicama upravlja SCC sustav može se začuti zvuk.

## Ograničenja i neispravnosti sustava

### Kvar sustava

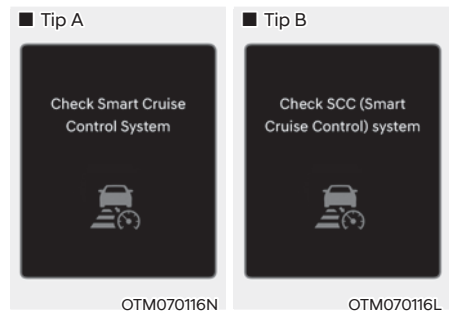

Ako Smart Cruise Control sustav smart tempomata ne radi kako bi trebao, na zaslonu će se pojaviti poruka upozorenja 'Check Smart Cruise Control system' (ili 'Check SCC (Smart Cruise Control) system') praćeno (  ) indikatorom upozorenja na instrument ploči. Preporučujemo da sustav pregleda ovlašteni HYUNDAI trgovac.

### Sustav onemogućen

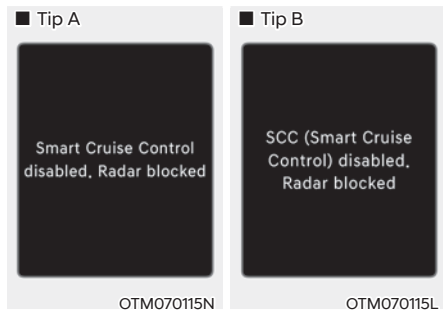

Kad je poklopac senzora zaprljan ili prekriven stranom tvari poput pojaviti će se određeni vremenski period poruka upozorenja 'Smart Cruise Control disabled. Radar blocked' (ili 'SCC (Smart Cruise Control) disabled. Radar blocked').

Ako se to dogodi, sustav neće funkcionirati kako bi trebao. Ovo nije znak neispravnosti SCCS sustava.

Da bi SCCS sustav opet profunkcionirao očistite poklopac senzora mekom krpom.

### UPOZORENJE

- Čak i ako nema poruke upozorenja, SCC sustav možda neće raditi ispravno.
- SCC sustav možda neće raditi ispravno na praznom prostoru (ravnicama na kojima nema ničeg) gdje nema ničeg za prepoznavanje nakon startanja motora.

### Ograničenja sustava

Smart Cruise Control sustav smart tempomata možda neće raditi normalno, ili će raditi neočekivano u ovim situacijama:

- Radar ili leća kamere su zaprljani stranim tvarima.
- Kamera je izložena visokoj ili niskoj temperaturi.
- Leća kamere ne može dobro raditi zato što su stakla na vozilu prljava ili naknadno tretirana (zatamnjena pomoću folije i sl.), staklo je napuklo ili je na njemu strana tvar (naljepnica, kukac i sl.)
- Vлага nije uklonjena s vjetrobrana ili je on zaleđen.
- Tekućina za pranje stakla se kontinuirano nanosi ili rade brisači.
- Izuzetno jako kiši ili sniježi.
- Ulična rasvjeta ili svjetlo vozila koje dolazi u susret se reflektira od mokrog kolnika ili lokvi na njemu.
- Na prednjoj se konzoli nalazi neki predmet.
- Drugo vozilo vuče vašu.
- Razina svjetla oko vozila je izuzetno visoka.
- Okoliš je jako taman poput tunela i sl.
- Razina vanjskog svjetla se je naglo promijenila, primjerice na ulasku u ili izlasku iz tunela.
- Razina osvijetljenja je preniska za rad kamere (primjerice vožnja kroz tunel s isključenim svjetlima ili svjetla nisu dovoljno svijetla).
- Vozite kroz dim, paru ili sjenu.
- Detektiran je samo dio vozila.
- Vozilo ispred je specijalno, poput teško natovarenog tegljača ili prikolice.



- Vozilo ispred nema uključena stražnja svjetla, nema stražnja svjetla, ima asimetrična stražnja svjetla ili stražnja svjetla bacaju snop pod kutem.
- Razina svjetla je niska, a vozilo ispred nema uključena svjetla ili ona ne rade dobro.
- Stražnji kraj vozila ispred je malen, ili vozilo ne izgleda normalno, jako je nagnuto u jednu stranu, prevrnutu ili je samo jedna strana vozila vidljiva.
- Razmak od tla vozila ispred je vrlo nizak ili visok.
- Odbojnik je u području radara udaren, oštećen, deformiran ili je radar izbačen iz ležišta.
- Temperatura oko radara je vrlo visoka ili iznimno niska.
- Vozite kroz tunel ili preko čeličnog mosta.
- Vozite po velikom području na kojem nema ničega ili je predmeta koji se ističu vrlo malo (npr. pustinja, čistina i sl.)
- Vozite uz materijal koji se jako dobro reflektira na radaru poput čelične ograde uz cestu, vozila i sl.
- Vozilo ispred je kasno uočeno.
- Vozilo ispred je odjednom blokirano nekom preprekom.
- Vozilo ispred vozi nepravilno i uz mnogobrojne promjene smjera i brzine.
- Vozilo ispred se kreće jako sporo ili jako brzo.
- Vozilo ispred je deformirano (nepravilnog oblika).
- Vozilo ispred skreće u suprotnom smjeru kako bi izbjeglo sudar.
- Ispred vas se nalazi vozilo, a vi se prestrojavate u drugi prometni trak sporo.
- Vozilo ispred je prekriveno snijegom.
- Vi napuštate ili se vraćate u prometni trak.
- Vozilo je nestabilno u vožnji.
- Vozite u kružnom toku i vozilo ispred nije detektirano.
- Kontinuirano vozite u krug.
- Vozite po neravnoj cesti s velikim promjenama nagiba i uspona.
- Vozite na parkiralištu.
- Vozilo se koristi unutar zgrade poput podzemne garaže.
- Vozilo prolazi kroz gradilište, vozi po makadamu ili iznad metalne podloge poput pruge ili prolazi kroz naplatne kućice i sl.
- Vožnja u zavoju ili po nagnutoj cesti.
- Vozite uz cestu gdje su posadena drveća ili stupovi rasvjete.
- Loši uvjeti na cesti su izazvali vrlo velike vibracije vozila.
- Senzor iznenada ima veliku promjenu u prepoznavanju (primjerice prelazak preko prijevoja).
- Vaše je vozilo iznimno visoko ili nisko zbog pretovara ili nenormalnog tlaka u gumama.
- Vožnja po cestu čije je rubove prerasla trava ili drveće.
- Postoje jake elektromagnetske smetnje poput vožnje u području sa snažnim radio valovima ili električnim smetnjama.

- Vožnja u zavoju

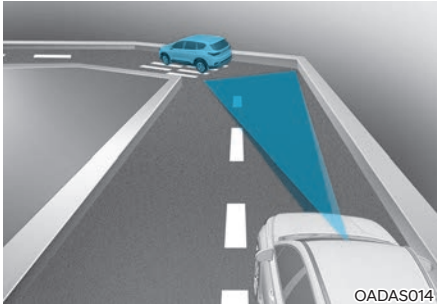

SCC možda neće prepoznati vozilo ispred koje se nalazi u istom prometnom traku i potom ubrzati vaše vozilo do podešene brzine. Također, brzina vozila može se naglo smanjiti kad se ispred iznenada uoči vozilo.

Podesite brzinu prikladnu za zavoje i koristite pedale gasa i kočnice po potrebi.

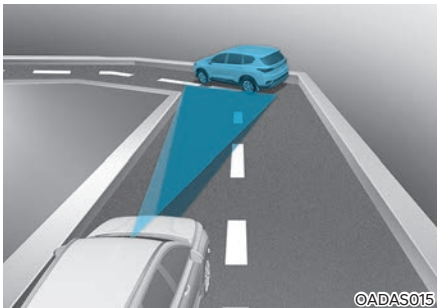

Brzina vozila može se smanjiti zbog vozila u susjednom prometnom traku. Koristite pedalu gasa i podesite prikladnu brzinu.

Provjerite uvjete na cesti i uvjerite se dopuštaju li sigurno korištenje SCC sustava.

- Vožnja po nagibima



Efikasnost SCC sustava kopni na nagibima te možda neće moći prepoznati vozilo ispred u istom prometnom traku i potom može ubrzati vaše vozilo do podešene brzine.

Također, brzina vozila može se naglo smanjiti kad se ispred iznenada uoči vozilo.

Podesite brzinu prikladnu za nagibe i koristite pedale gasa i kočnice po potrebi.

- Promjena prometnog traka

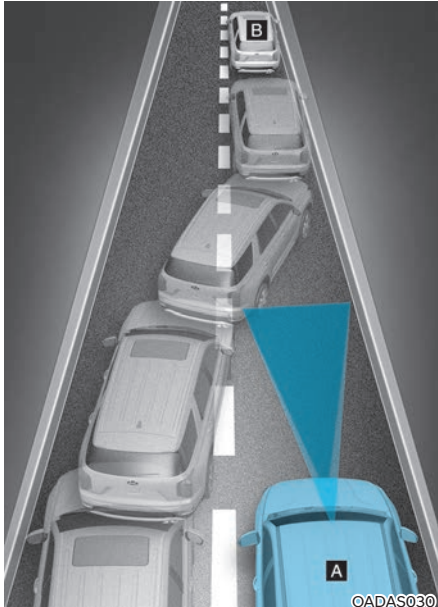

[A] : Vaše vozilo, [B] : Vozilo u preostrojanju

Kad vozilo koje vozi u prometnom traku do vas skrene u vaš prometni trak, možda neće biti 'zapaženo' od SCC sustava dok ne uđe u područje prepoznavanja. Posebno ako se vozilo do vas naglo prestroji ispred vas veća je vjerojatnost da ga SCC sustav neće prepoznati. Uvijek pažljivo vozite i, ako je potrebno, pritisnite pedalu kočnice kako biste održali potreban razmak ili skrenite u stranu kao biste izbjegli sudar.

- Prepoznavanje vozila

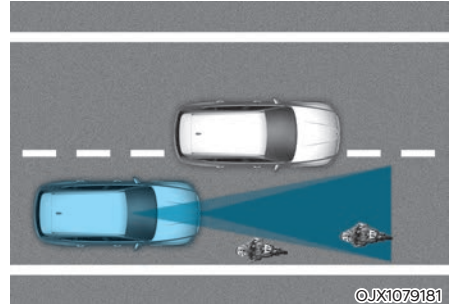

Neka vozila u vašem prometnom traku sustav neće prepoznati:

- Vozilo ispred je usko (motorkotač ili bicikl).
- Vozilo nagnuto na jednu stranu ili nesimetrično vozilo.
- Vozila koja se sporo kreću ili naglo koče.
- Vozila koja stoje
- Vozila sa smanjenim profilom straga kao nenatovarene prikolice.
- Specijalna vozila
- Životinje i pješake

Koristite pedale kočnice ili gasa prema potrebi.

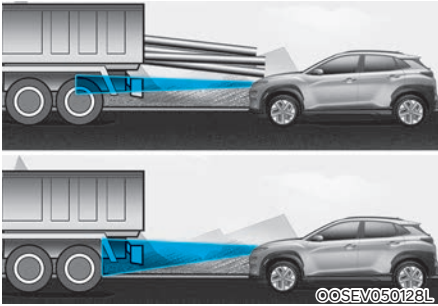

Vozilo ispred sustav neće prepoznati, ako se dogodi nešto od sljedećeg:

- Ispred je vozilo koje povišeno, ili teretno vozilo s teretom koje strši straga.
- Vozilo 'gleda' prema gore, jer je pretovareno.
- Upravljač se koristi (okreće).
- Vozilo vozi jednom stranom prometnog traka.
- Vozilo vozi uskom prometnicom ili po zavojima.

Koristite pedale kočnice ili gasa prema potrebi.

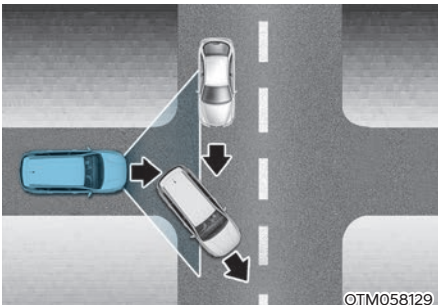

- Vaše vozilo može ubrzati kad vozilo ispred iščezne u daljini ili skrene u stranu.

Koristite pedale kočnice ili gasa prema potrebi.

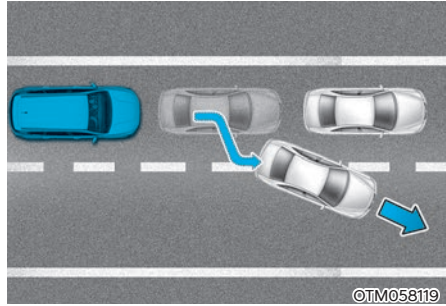

- Iako vozilo koje vozi u prometnom traku do vas skrene u vaš prometni trak, možda neće biti 'zapaženo' od SCC sustava dok ne uđe u područje prepoznavanja. Posebno ako se vozilo do vas naglo prestroji ispred vas veća je vjerojatnost da ga SCC sustav neće prepoznati. Uvijek pažljivo vozite.

Koristite pedale kočnice ili gasa prema potrebi.

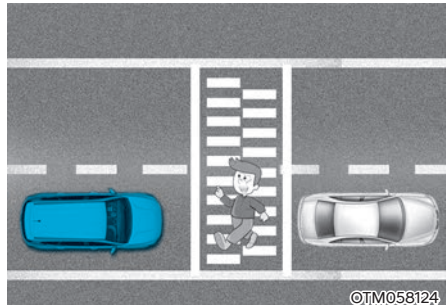

- Uvijek pazite na pješake dok vaše vozilo pokušava održati zadani razmak u odnosu na vozilo ispred.

## NAVIGIRANI SMART TEMPOMAT (NAVIGATION-BASED SMART CRUISE CONTROL, NSCC) (AKO JE U OPREMI)

Sustav navigiranog smart tempomata (NSCC) će pomoći u automatskoj prilagodbi brzine vozila dok je ono na autocesti (ili brzjoj cesti) korištenjem informacija iz navigacijskog sustava dok je SCC sustav aktivan.

### **i** Obavijest

Sustav navigiranog smart tempomata (NSCC) je dostupan samo na nekim autocestama koje imaju nadzirane ulaze.

- \* Nadzirani ulazi znače da se na autoceste ulazi na kontrolirani način koji omogućuje neprekidan protok prometa visokim brzinama. Na takvim su autocestama dopušteni samo osobni automobili i motocikli.
- Dodatne autoceste mogu biti uključene u taj sustav u nekom od sljedećih nadogradnji navigacijskih uređaja.

### **i** Obavijest

Sustav navigiranog smart tempomata (NSCC) radi na glavnim dijelovima autoceste (ili brze ceste), ne na križanjima, petljama i pristupnim prometnicama.

#### Zona automatskog usporenja zbog zavoja na autocesti

Ako je brzina vozila visoka, funkcija automatskog usporenja zbog zavoja na autocesti će privremeno usporiti vozilo ili ograničiti ubrzavanje kako bi vožnju učinila sigurnijom dok prolazi kroz zavoj koji je pohranjen u navigacijskoj karti.

#### Automatska promjena podešene brzine na autocesti

Funkcija automatske promjene podešene brzine na autocesti automatski mijenja podešenu brzinu SCC sustava smart tempomata temeljem podatka koji je pohranjen u navigacijskoj karti.

### Postavke sustava

#### Postavke funkcija sustava

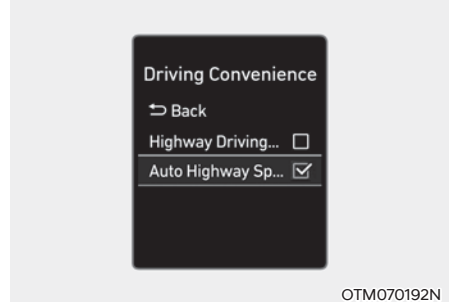

S uključenim motorom odaberite 'Driver Assistance → Driving Convenience → Auto Highway Speed Control (ili Auto motorway speed control)' u korisničkim postavkama za uključivanje sustava navigiranog smart tempomata (NSCC) ili isključivanje sustava.

### **i** Obavijest

Ako postoji problem, tj. neispravnost u sustavu navigiranog smart tempomata (NSCC), sustav ne može biti podešen u meniju korisničkih postavki.

### Rad sustava

#### Uvjeti za rad

Sustav navigiranog smart tempomata (NSCC) je spreman za rad ako su ispunjeni ovi preduvjeti:

- SCC sustav smart tempomata radi.
- Vozite po autocesti ili brznoj cesti.

#### **i** Obavijest

Za više detalja o korištenju SCC sustava smart tempomata pogledajte istoimenu odjeljak ovog poglavlja korisničkog priručnika.

#### Prikaz i kontrola sustava

Kad je sustav navigiranog smart tempomata (NSCC) u radu, on se prikazuje na zaslonu na ovaj način:

- Sustav u pripravnosti



Ako su preduvjeti za rad ispunjeni, bijeli ( **AUTO** ) indikator je .

- Sustav u radu

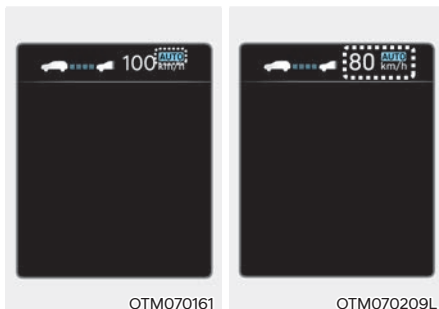

Ako je potrebno privremeno usporenje dok je sustav u pripravnosti i sustav navigiranog smart tempomata (NSCC) radi, zeleni ( **AUTO** ) indikator se uključuje na instrument ploči.

Ako je funkcija automatske promjena podešene brzine na autocesti aktivna, zeleni ( **AUTO** ) indikator i podešena brzina se pale na zaslonu i emitira se zvučno upozorenje.

#### **!** UPOZORENJE



'Drive carefully' poruka upozorenja se prikazuje u ovim slučajevima:

- Sustav navigiranog smart tempomata (NSCC) nije u mogućnosti usporiti vozilo na sigurnu brzinu.

## **i** Obavijest

**I funkcija automatskog usporenja zbog zavoja na autocesti i funkcija automatske promjene podešene brzine na autocesti koriste isti ( **AUTO** ) simbol.**

### **Funkcija automatskog usporenja zbog zavoja na autocesti**

- U ovisnosti i zavoju koji slijedi na autocesti (ili brzjoj cesti), vozilo će usporiti i nakon prolaska zavoja će ubrzati na podešenu brzinu SCC smart tempomat sustava.
- Vrijeme usporenja vozila može se razlikovati ovisno o brzini kretanja i nagibu i polumjeru zavoja koji slijedi. Što je viša brzina kretanja, usporenje će ranije započeti.

### **Funkcija automatske promjene podešene brzine na autocesti**

- Funkcija automatske promjene podešene brzine na autocesti će raditi kad je podešena brzina SCC smart tempomat sustava usklađena s ograničenjem brzine na autocesti (ili brzjoj cesti).
- Dok je funkcija automatske promjene podešene brzine na autocesti aktivna, ako se promijeni ograničenje brzine na autocesti (ili brzjoj cesti), podešena brzina SCC smart tempomat sustava će se automatski promijeniti na novo ograničenje brzine.
- Ako se podešena brzina SCC smart tempomat sustava razlikuje od ograničenja brzine, funkcija automatske promjene podešene brzine na autocesti je u stanju pripravnosti tj. mirovanja.
- Ako je funkcija automatske promjene podešene brzine na autocesti u stanju pripravnosti tj. mirovanja zato što vozite po običnoj prometnici, funkcija automatske promjene podešene brzine na autocesti će se opet aktivirati kad se vratite na autocestu bez podešene brzine.

- Ako je funkcija automatske promjene podešene brzine na autocesti u stanju pripravnosti tj. mirovanja zbog pritiska na pedalu kočnice ili pritiska na ( **II** ) prekidač na upravljačkom obruču, pritisnite ( **II** ) iznova za ponovno uključenje funkcije.
- Funkcija automatske promjene podešene brzine na autocesti ne radi na petljama i pristupnim cestama autoceste.

## **i** Obavijest

- **Funkcija automatske promjene podešene brzine na autocesti radi samo temeljem ograničenja brzine na autocesti (ili brzjoj cesti), ne radi s kamerama za nadzor brzine.**
- **Kad je funkcija automatske promjene podešene brzine na autocesti aktivna, vozilo automatski ubrzava ili usporava u skladu s promjenama ograničenja brzine na autocesti (ili brzjoj cesti).**
- **Najviša brzina pri kojoj je funkcija automatske promjene podešene brzine na autocesti aktivna je 140 km/h.**
- **Ako ograničenje brzine nove ceste nije ažurirano u navigacijskom sustavu, funkcija automatske promjene podešene brzine na autocesti možda neće raditi kako bi trebala.**
- **Ako je ograničenje brzine podešeno na mjernu jedinicu različitu od one koja se koristi u zemlji, funkcija automatske promjene podešene brzine na autocesti možda neće raditi kako bi trebala.**

### Ograničenja sustava

Sustav navigiranog smart tempomata (NSCC) možda u ovim uvjetima neće raditi normalno:

- Navigacijski sustav nije ispravan.
- Podaci o prometnicama i ograničenjima brzine nisu ažurirani.
- Informacije u sustavu i stvarno stanje se razlikuju zbog greške u realnom vremenu ili neprecizne karte.
- Navigacija traži rutu do odredišta za vrijeme vožnje.
- GPS signal je blokiran u područjima poput tunela.
- Navigacija se ažurira za vrijeme vožnje.
- Informacije o kartama se ne prenose, jer infotainment sustav ne radi kako bi trebao.
- Cesta se dijeli u dvije zasebne ili više njih i onda se opet spajaju u jednu.
- Vozač je skrenuo s rute koja je podešena u navigaciji.
- Put do odredišta je promijenjen ili poništen resetom navigacije.
- Vozilo je ušlo na odmorište ili benzinsku pumpu.
- Ograničenje brzine nekih dijelova se mijenja u skladu s prometnom situacijom.
- Android Auto ili Car Play rade.
- Navigacija ne može otkriti trenutni položaj vozila (npr. podignuta cesta na petlji prolazi preko druge prometnice ili uz ovu postoji druga cesta koja ide paralelno).
- Navigacija se restarta za vrijeme vožnje.
- Loši su vremenski uvjeti poput jake kiše, snijega, magle i sl.
- Cesta po kojoj vozite je u izgradnji.
- Vozite po cesti koja je nadzirana.
- Vozite po cesti koja ima oštre zavoje.
- Vozite po cesti s mnogobrojnim križanjima, odvojcima, kružnim tokovima i sl.



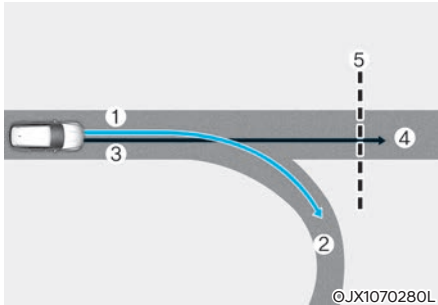

[1] : Zadana ruta, [2] : Grananje, [3] : Ruta po kojoj vozite, [4] : Glavna cesta, [5] : Zavojiti dio ceste

- Kad postoji razlika između programirane rute (grananje, 2) i rute po kojoj većina prolazi (4) funkcija automatskog usporenja zbog zavoja na autocesti možda neće raditi dok se ruta po kojoj vozite ne prepozna kao glavna cesta.
- Kad je programirana ruta prepoznata kao glavna cesta ostankom na njoj, umjesto na programiranoj ruti u navigaciji, funkcija automatskog usporenja zbog zavoja na autocesti će raditi. U ovisnosti o udaljenosti od zavoja i trenutnoj brzini vozila, usporenje vozila možda neće biti dovoljno, ili će biti naglo.

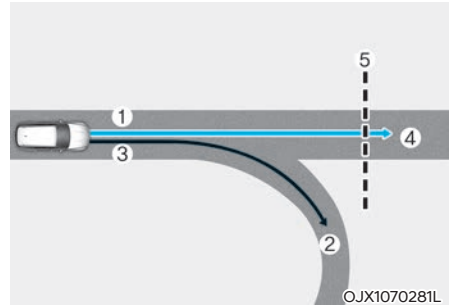

[1] : Zadana ruta, [2] : Grananje, [3] : Ruta po kojoj vozite, [4] : Glavna cesta, [5] : Zavojiti dio ceste

- Kad postoji razlika između programirane rute (glavna cesta, 4) i programirane rute (grananje, 2) funkcija automatskog usporenja zbog zavoja na autocesti će raditi temeljem informacije na glavnoj cesti.
- Kad sustav procijeni da silazite s rute ulaskom u petlju, križanje ili sl. funkcija automatskog usporenja zbog zavoja na autocesti neće raditi.

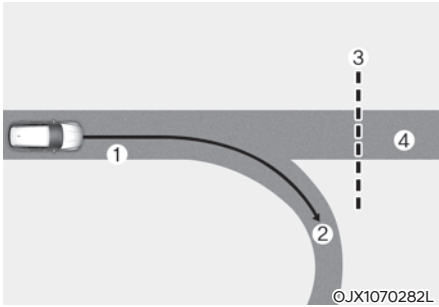

[1] : Zadana ruta, [2] : Grananje, [3] : Zavojiti dio ceste,  
[4] : Glavna cesta

- Ako u navigacijskom sustavu nema odredišta, funkcija automatskog usporenja zbog zavoja na autocesti će raditi temeljem informacije o zavoju na glavnoj cesti.
- Ako skrenete s glavne ceste, funkcija automatskog usporenja zbog zavoja na autocesti će možda privremeno raditi zbog informacije o zavoju na autocesti.



### UPOZORENJE

- Sustav navigiranog smart tempomata (NSCC) nije zamjena za sigurnu i pažljivu vožnju, već samo dodatak udobnosti korištenja vozila. Uvijek vodite računa o uvjetima na cesti. Vozač je jedini i isključivo odgovoran za sigurnost i poštovanje prometnih propisa.
- Podaci o ograničenju brzine u navigacijskom sustavu mogu se razlikovati od stvarnih ograničenja brzine na cesti. Odgovornost je vozača da provjeri stvarno ograničenje brzine i poštuje ga.
- Sustav navigiranog smart tempomata (NSCC) će se automatski isključiti kad napustite autocestu (ili brzu cestu). Uvijek vodite računa o uvjetima na cesti.
- Sustav navigiranog smart tempomata (NSCC) možda neće raditi jer su na cesti druga vozila ispred Vas. Uvijek vodite računa o uvjetima na cesti.
- Kad vučete prikolice ili drugo vozilo, preporučujemo da sustav navigiranog smart tempomata (NSCC) bude isključen zbog sigurnosnih razloga.

- Nakon prolaska kroz naplatne kućice i ulaska na autocestu, sustav navigiranog smart tempomata (NSCC) će raditi temeljeno na prvom prometnom traku. Ako prođete kroz neki od ostalih trakova, sustav možda neće raditi ispravno.
- Vozilo će ubrzati ako vozač pritisne pedalu gasa dok je sustav navigiranog smart tempomata (NSCC) aktivan i sustav neće usporiti vozilo.
- Ako vozač ubrza i pusti pedalu gasa dok je sustav navigiranog smart tempomata (NSCC) aktivan, vozilo možda neće dovoljno usporiti ili može naglo usporiti na sigurnu brzinu.
- Ako je zavoj prevelik ili preoštar, sustav navigiranog smart tempomata (NSCC) možda neće raditi.

### Obavijest

- Moguć je vremenski odmak između navođenja navigacije i kad kontrola sustava navigiranog smart tempomata (NSCC) počne i završi.
- Podaci o brzini na instrument ploči i navigaciji se mogu razlikovati.
- Čak i ako vozite uz pomoć SCC smart tempomata sporije od ograničenja brzine, ubrzavanje može biti ograničeno zbog zavoja koji slijede.
- Ako je sustav navigiranog smart tempomata (NSCC) aktivan za vrijeme napuštanja glavne ceste i ulaska na petlju, odvojak, odmorište i sl., sustav može raditi još neko vrijeme.
- Usporenje od strane sustava navigiranog smart tempomata (NSCC) može se činiti nedovoljnim zbog uvjeta na cesti poput neravne podloge, uskih traka i sl.

## SUSTAV POMOĆI OSTANKA U TRAKU (LANE FOLLOWING ASSIST, LFA) (AKO JE U OPREMI)

Sustav pomoći zadržavanja traka je zamišljen kao pomoć u održavanju vozila u sredini prometnog traka.

### Senzor (Prednja kamera)

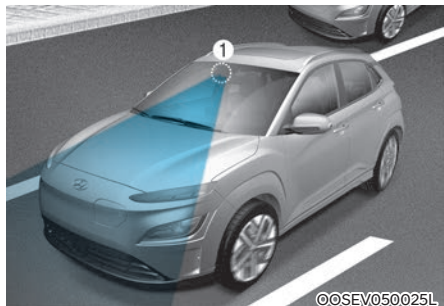

[1] : Prednja kamera

Sustav pomoći zadržavanja traka pomoću kamere na vjetrobranu prepoznaje linije traka na cesti i pomaže vozaču u upravljanju kako bi zadržao vozilo između linija.

Prednja kamera koristi se kao osjetilni senzor. Senzor se nalazi na vozilu kako prikazuje ilustracija.

### OPREZ

Za više detalja o pretpostavkama za rad prednje kamere proučite FCA odlomak u ovom poglavlju korisničkog priručnika.

### Postavke sustava

#### Postavke funkcija sustava

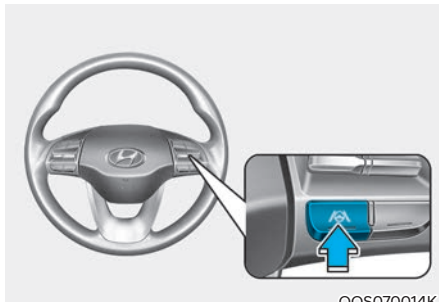

OOS070014K

### Uključivanje / isključivanje sustava

S uključenim vozilom kratko pritisnite Lane Driving Assist prekidač na upravljačkom obruču kako biste uključili sustav pomoći ostanka u traku (LFA). Bijeli ili zeleni (  ) indikator će se uključiti na instrument ploči.

Ponovni pritisak na isti prekidač isključuje sustav.

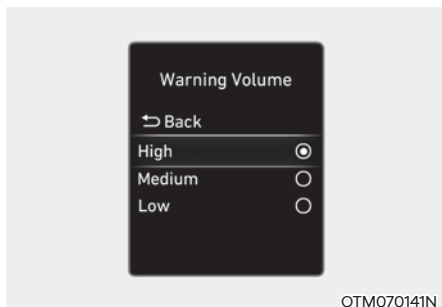

### Warning Volume (glasnoća upozorenja)

Kad je motor uključen, vozač može podesiti glasnoću alarma na LCD zaslonu.

Idite: 'Driver assistance' → Warning Volume → 'High'/'Medium'/'Low'. (glasno/srednje/tiho).

Ako promijenite glasnoću upozorenja, i glasnoća upozorenja ostalih sustava može se promijeniti.

## Rad sustava

### Upozorenje i kontrola



### Sustav pomoći ostanka u traku (LFA)

Ako je vozilo ispred i/ili obje linije prometnog traka su zamijećene, a brzina vozila je niža od 200 km/h, zeleni (🟢) indikator se pali na instrument ploči i sustav će pomoći vozaču da smjesti vozilo u sredinu prometnog traka laganim korekcijama upravljača.



### OPREZ

Ako sustav ne nadzire upravljač, zeleni (🟢) indikator neće treptati i promijenit će boju u bijelu.

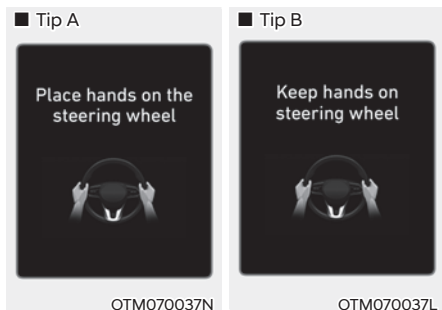

### Upozorenje: obruč se ne drži

Ako vozač makne ruke s upravljača dok je LFA aktiviran, sustav će upozoriti vozača nakon nekoliko sekundi porukom 'Place hands on the steering wheel' (ili 'Keep hands on the steering wheel') i kasnije i zvučnim upozorenjem.

Prvi stupanj upozorenja: Poruka upozorenja

Drugi stupanj upozorenja: Poruka upozorenja (crveni upravljački obruč) i zvučno upozorenje.

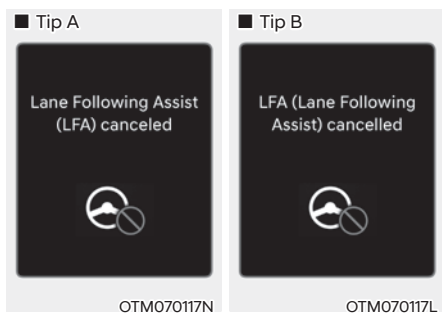

Ako vozač i nakon upozorenja da primi obruč objema rukama to ne učini, sustav će prestati utjecati na upravljački sustav i upozoriti vozača porukom 'Lane Following Assist (LFA) canceled' (ili 'LFA (Lane Following Assist) cancelled') da LFA sustav prestaje s radom.

## UPOZORENJE

- LFA sustav nije zamjena za sigurno i pažljivo upravljanje vozilom, već samo dodatak udobnosti. Vozač snosi isključivu odgovornost za upravljanje vozilom te mora biti svjestan svojeg okruženja u svakom trenutku.
- Poruka upozorenja može se prikazati sa zakašnjenjem, ovisno o uvjetima na cesti. Uvijek držite ruke na upravljaču za vrijeme vožnje.
- Ako upravljač držite vrlo lagano, poruka da uhvatite upravljač se može pojaviti, jer sustav možda neće detektirati taj lagan stisak.
- Ako na upravljački obruč ugradite dodatke, može se dogoditi da oni utječu na rad sustava i spriječe ga u ispravnoj funkciji ili u aktivaciji alarma.

## **i** Obavijest

- **Moguća je promjena postavki u korisničkim postavkama instrument ploče ili infotainment sustavu, ovisno o opciji koja je ugrađena u Vaše vozilo. Za više detalja pogledajte Korisničke postavke u poglavlju 4 ovog priručnika, ili Postavke vozila u zasebnom priručniku koji je isporučen s Infotainment sustavom.**
- **Kad su obje linije prometnog traka detektirane, njihov prikaz se mijenja iz sive u bijelu boju.**

■ Trak neprepoznat



OTM070025

■ Trak prepoznat



OTM070026

- Ako linije traka nisu detektirane, upravljanje od strane LFA sustava može biti ograničeno u ovisnosti je li ispred drugo vozilo ili u ovisnosti o uvjetima vožnje.
- Čak i kad LFA sustav nadzire upravljač, vozač ga može zakretati.
- Kad LFA sustav nadzire upravljač, on se može učiniti lakši ili teži za upravljanje nego kad ga sustav ne nadzire.

## Ograničenja i kvar sustava

### Kvar sustava

■ Tip A

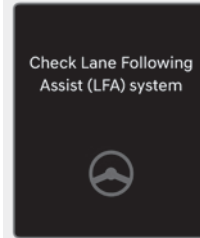

OTM070118N

■ Tip B

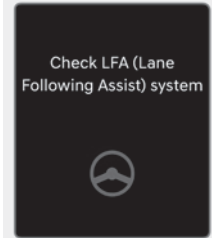

OTM070118L

Ako sustav pomoći ostanka u traku (LFA) ne radi kako bi trebao, pojavit će se poruka 'Check Lane Following Assist (LFA) system' (ili 'Check LFA (Lane Following Assist) system') na instrument ploči. Ako se to dogodi, preporučujemo da ovlašteni HYUNDAI trgovac pregleda vozilo.



### UPOZORENJE

**Za više detalja o pretpostavkama za rad sustava pogledajte odlomak o LKA sustavu u ovom poglavlju korisničkog priručnika.**

### Ograničenja sustava

Za više detalja o radu i ograničenjima sustava pogledajte odlomak o LKA sustavu u ovom poglavlju korisničkog priručnika.

## POMOĆ NA AUTOCESTI (HIGHWAY DRIVING ASSIST, HDA) (AKO JE U OPREMI)

Pomoć na autocesti (HDA) je zamišljen kako bi pomogao u detekciji vozila i prometnih trakova ispred te održavanja razmaka u odnosnu na vozilo ispred, održavanju podešene brzine i centriranju vozila u sredinu prometnog traka za vrijeme vožnje po autocesti (ili brzoj cesti).

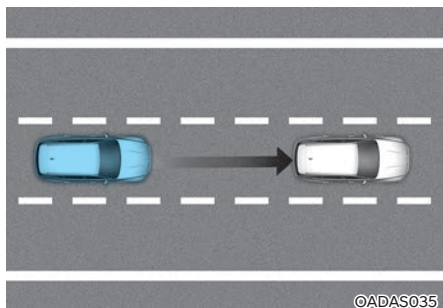

### **i** Obavijest

Sustav pomoći na autocesti (HDA) je dostupan samo na nekim autocestama koje imaju nadzirane ulaze.

- \* Nadzirani ulazi znače da se na autoceste ulazi na kontrolirani način koji omogućuje neprekidan protok prometa visokim brzinama. Na takvim su autocestama dopušteni samo osobni automobili i motocikli.
- \* Dodatne autoceste mogu biti uključene u taj sustav u nekom od sljedećih nadogradnji navigacijskih uređaja.

### Senzor

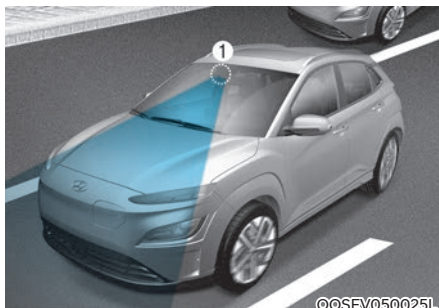

[1] : Prednja kamera

[2] : Prednji radar

Prednja kamera i prednji radar koriste se kao osjetilni senzori u svrhu otkrivanja vozila ispred. Senzori se nalazi na vozilu kako prikazuje ilustracija.

### **!** OPREZ

Za više detalja o pretpostavkama za rad prednje kamere i prednjeg radara proučite FCA odlomak u ovom poglavlju korisničkog priručnika.



## Postavke sustava

### Podešavanje funkcija sustava

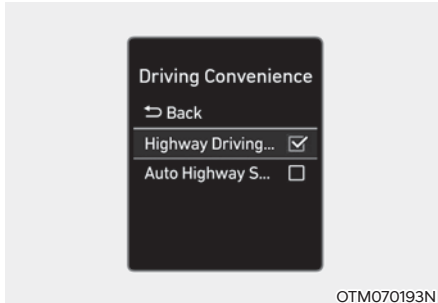

#### Sustav pomoći na autocesti

S uključenim motorom odaberite 'Driver Assistance → Driving Convenience' u korisničkim postavkama kako biste uključili ili isključili sustav pomoći na autocesti.

- Ako je sustav pomoći na autocesti (HDA) odabran, on pomaže u detekciji vozila i prometnih trakova ispred te održavanja razmaka u odnosu na vozilo ispred, održavanju podešene brzine i centriranju vozila u sredinu prometnog traka.

## **i** Obavijest

- **Ako postoji problem, tj. neispravnost u sustavu pomoći na autocesti (HDA), sustav ne može biti podešen u meniju korisničkih postavki. Preporučujemo da sustav pregleda ovlašteni HYUNDAI trgovac.**
- **Ako je vozilo restartano, sustav zadržava posljednju aktivnu postavku.**



## UPOZORENJE

Radi vlastite, ali i sigurnosti drugih, rukujte postavkama sustava samo kad je vozilo parkirano na sigurnom mjestu.

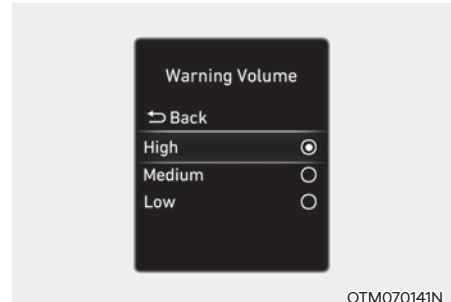

#### Warning Volume (glasnoća upozorenja)

Kad je motor uključen, vozač može podesiti glasnoću alarma na LCD zaslonu. Idite: 'Driver assistance' → 'Warning Volume' → 'High'/'Medium'/'Low'. (glasno/srednje/tiho).

Ako promijenite glasnoću upozorenja, i glasnoća upozorenja ostalih sustava može se promijeniti.

### Rad sustava

#### Prikaz i kontrola sustava

Status rada sustava pomoći na autocesti (HDA) može se vidjeti u Driving Assist modu na instrument ploči. Pogledajte Prikaz modova na LCD zaslonu u poglavlju 4 ovog korisničkog priručnika.

Sustav pomoći na autocesti (HDA) se prikazuje sukladno donjim ilustracijama u ovisnosti od statusa sustava.

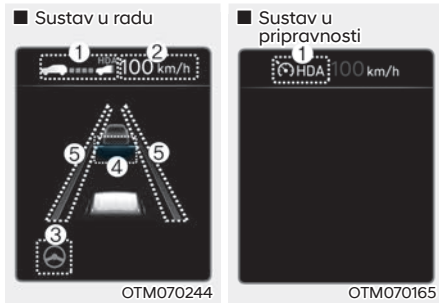

(1) Indikator sustava pomoći na autocesti (HDA) prikazuje postoji li ispred vozilo i odabran sigurnosni razmak.

\* Indikator sustava pomoći na autocesti (HDA)

- Zeleni **[HDA]**: Sustav je u radu
- Bijeli **[HDA]**: Sustav je u pripravnosti

- (2) Prikaz podešene brzine
  - (3) Indikator sustava pomoći ostanka u traku (LFA)
  - (4) Prikazuje se ako je ispred vozilo i odabran sigurnosni razmak
  - (5) Prikazuje se ako su linije traka opažene.
- \* Za više informacija o zaslonu, provjerite odjeljke o SCC i LFA sustavima u ovom poglavlju korisničkog priručnika.

#### Rad sustava

Sustav pomoći na autocesti (HDA) će raditi tijekom ulaska na ili vožnje po autocesti (ili brzom cesti) ako su zadovoljeni ovi preduvjeti:

- Sustav pomoći ostanka u traku (LFA) radi
- Sustav smart tempomata (SCC) radi

#### **i** Obavijest

- **Za vrijeme vožnje autocestom (ili brzom cestom), ako sustav smart tempomata (SCC) počne s radom, sustav pomoći na autocesti (HDA) će raditi.**
- **Tijekom ulaska na autocestu (ili brzu cestu) sustav pomoći na autocesti (HDA) neće se uključiti ako je sustav pomoći ostanka u traku (LFA) isključen, čak i ako sustav smart tempomata (SCC) radi.**

- Restart nakon zaustavljanja

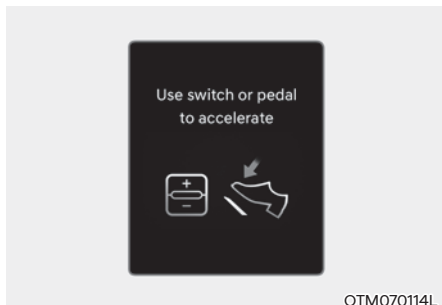

Kad sustav pomoći na autocesti (HDA) radi, vaše će vozilo stati, ako se vozilo ispred zaustavi. Također, ako vozilo ispred krene unutar 30 sekundi od zaustavljanja, vaše će vozilo krenuti također. No, ako vozilo stoji određeni vremenski period i prošlo je 30 ili više sekundi, pojavit će se poruka 'Use switch or pedal to accelerate'. Morate pritisnuti pedalu gasa ili gurnuti prekidač prema + ili - ili (II) da se vozilo pokrene.

- Upozorenje: obruč se ne drži

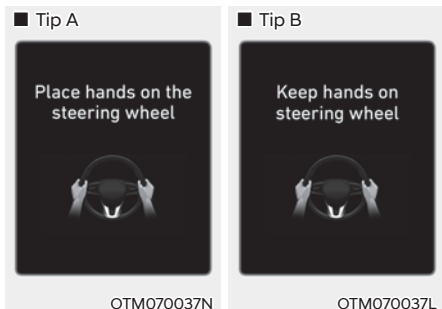

Ako vozač makne ruke s upravljača sustav će upozoriti vozača nakon nekoliko sekundi porukom 'Place hands on the steering wheel' (ili 'Keep hands on the steering wheel') i kasnije i zvučnim upozorenjem.

|                           |  |
|---------------------------|--|
| Prvi stupanj upozorenja:  | Poruka upozorenja  |
| Drugi stupanj upozorenja: | Poruka upozorenja (crveni upravljački obruč) i zvučno upozorenje |

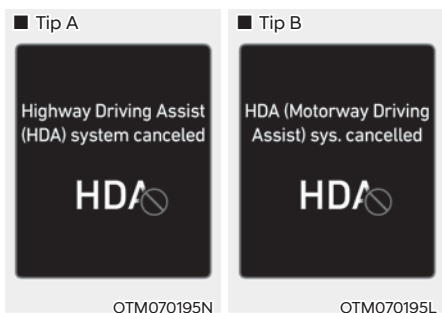

Ako vozač i nakon upozorenja da primi obruč objema rukama to ne učini, sustav će prestati utjecati na upravljački sustav i upozoriti vozača porukom 'Highway Driving Assist (HDA) canceled' (ili 'HDA (Highway Driving Assist) cancelled' da sustav pomoći na autocesti (HDA) prestaje s radom.

### Pripravnost sustava

Kad je sustav smart tempomata (SCC) privremeno prestao s radom dok je sustav pomoći na autocesti (HDA) bio u radu, sustav pomoći na autocesti (HDA) će prijeći u stanje pripravnosti. U tom će slučaju sustav pomoći ostanaka u traku (LFA) nastaviti s normalnim radom.

### Ograničenja i kvar sustava

#### Kvar sustava

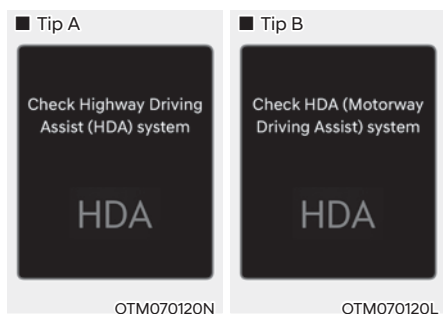

Kad sustav pomoći na autocesti (HDA) ili funkcija pomoći promjene traka na autocesti (Highway Lane Change) ne rade kako bi trebali, pojavit će se poruka upozorenja 'Check Highway Driving Assist (HDA) system' (ili 'Check HDA (Motorway Driving Assist) system') i  glavno svjetlo upozorenja će se pojaviti na instrument ploči. Preporučujemo da vozilo pregleda ovlašteni HYUNDAI trgovac.



### UPOZORENJE

- **Vozač snosi isključivu odgovornost za upravljanje vozilom te mora biti svjestan svojeg okruženja u svakom trenutku.**
- **Uvijek držite upravljač objema rukama za vrijeme vožnje.**
- **Sustav pomoći na autocesti (HDA) je dodatni sustav koji pomaže vozaču u upravljanju vozilom. To nije autonoman sustav za vožnju. Uvijek pratite situaciju oko sebe i budite pripravn na reakciju.**
- **Pratite promet oko sebe. Vozač je odgovoran za svako eventualno kršenje prometnih propisa. Proizvođač vozila ne snosi odgovornost za bilo kakvo kršenje prometnih propisa ili eventualne nesreće u kojima sudjeluje njegovo vozilo.**
- **Sustav pomoći na autocesti (HDA) možda neće moći prepoznati sve prometne situacije. Sustav zbog vlastitih ograničenja možda neće prepoznati moguće sudare. Prepreke poput vozila, motocikala, bicikala, predmeta i sl. na koje vozilo može naletjeti možda neće biti zamijećene.**
- **Sustav pomoći na autocesti (HDA) će se automatski isključiti u sljedećim situacijama:**
  - Vožnja po cestama na kojima sustav ne radi, poput odmorišta, petlji, križanja i sl.
  - Navigacija ne radi ispravno npr. u trenutku ažuriranja ili restarta.

- Sustav pomoći na autocesti (HDA) može se neočekivano uključiti ili isključiti u ovisnosti o uvjetima na cesti (informacije iz navigacije) i okruženju.
- Sustav pomoći ostanka u traku (LFA) može privremeno prestati s radom kad prednja kamera ne može zamijetiti linije prometnog traka ili vozač ne drži upravljački obruč.
- Ako je okruženje iznimno bučno, možda nećete čuti zvučno upozorenje sustava pomoći na autocesti (HDA).
- Ako se vozilo vozi visokom brzinom u zavoju iznad određene brzine, vozilo može napustiti prometni trak.
- Ako vučete prikolicu ili drugo vozilo, preporučujemo da isključite sustav pomoći na autocesti (HDA) iz sigurnosnih razloga.
- Ako upravljač držite vrlo lagano, poruka da uhvatite upravljač se može pojaviti, jer sustav možda neće detektirati taj lagan stisak.
- Radi vlastite sigurnosti, molimo da proučite korisnički priručnik prije korištenja sustava pomoći na autocesti (HDA).
- Sustav pomoći na autocesti (HDA) neće raditi nakon što je motor pokrenut ili tijekom inicijalizacije senzora ili navigacijskog uređaja.

### **Ograničenja sustava**

Sustav pomoći na autocesti (HDA) možda u ovim uvjetima neće raditi normalno ili neće raditi uopće:

- Podaci o prometnicama i ograničenjima brzine nisu ažurirani.
- Informacije u sustavu i stvarno stanje se razlikuju zbog greške u realnom vremenu ili neprecizne karte.
- Infotainment sustav je preopterećen raznim istovremenim funkcijama poput pretrage odredišta, reprodukcije video sadržaja, glasovnog prepoznavanja i sl.
- GPS signal je blokiran u područjima poput tunela.
- Vozač je skrenuo s rute koja je podešena u navigaciji.
- Vozilo je ušlo na odmorište ili benzinsku pumpu.
- Android Auto ili Car Play rade.
- Navigacija ne može otkriti trenutni položaj vozila (npr. podignuta cesta na petlji prolazi preko druge prometnice ili uz ovu postoji druga cesta koja ide paralelno).

**Za više informacija o ograničenjima prednje kamere, prednjeg radara i kutnih radara pogledajte odjeljak o FCA sustavu u ovom poglavlju korisničkog priručnika.**

## KAMERA ZA POGLED UNAZAD (REAR VIEW MONITOR, RVM) (AKO JE U OPREMI)

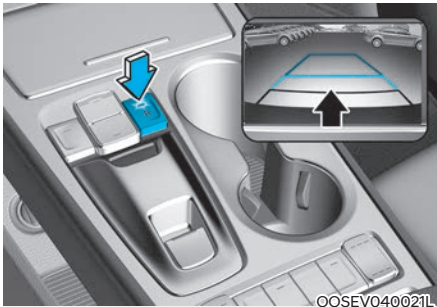
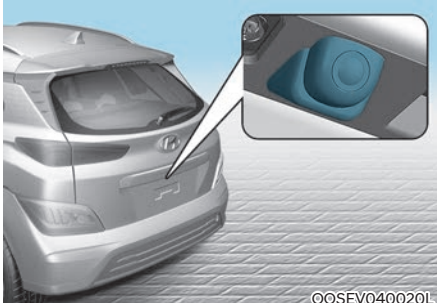

Kamera za pogled unazad prikazuje na zaslonu područje iza vozila tijekom parkiranja ili vožnje unazad.

### Senzor

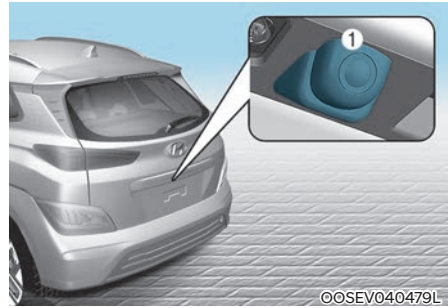

[1] : Kamera za pogled unazad

Ilustracija pokazuje smještaj kamere za pogled unazad.

## Postavke sustava

### Postavke kamere

- Moguća je promjena sadržaja koji prikazuje kamera za pogled unazad (RVM) pritiskom na (⚙️) ikonu na ekranu i odabirom 'Display Contents' ili 'Display Settings' ili odabirom 'Driver Assistance' → Parking Safety → Camera Settings' u korisničkim postavkama dok je motor uključen.
- U meniju Display Contents možete promijeniti postavke za 'Rear View' (Stražnji pogled), a u Display Settings možete podesiti svjetlinu i kontrast prikaza ('Brightness' i 'Contrast').

## Rad sustava

### Prekidač sustava

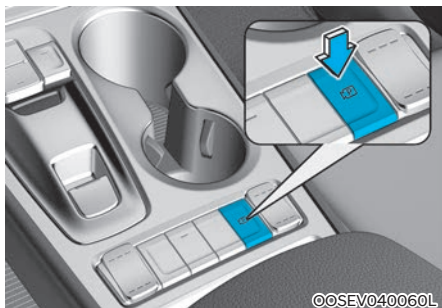

#### Parking/View prekidač (ako je u opremi)

Pritisnite Parking/View prekidač (1) za uključivanje kamere za pogled unazad (RVM).

Ponovni pritisak na prekidač gasi sustav.

### Pogled unazad

#### Preduvjeti za rad

- Prebacite ručicu mjenjača u položaj R (hod unazad). Slika će se pojaviti na zaslonu.
- Pritisnite Parking/View prekidač (1) dok je ručica mjenjača u položaju P (Park). Slika će se pojaviti na zaslonu.

#### Uvjeti isključenja sustava

- Sustav se ne može isključiti, kad je ručica mjenjača u položaj R (hod unazad).
- Pritisnite opet Parking/View prekidač (1) dok je ručica mjenjača u položaju P (Park). Ako je zaslonu bila slika, sad će slika nestati.
- Prebacite ručicu mjenjača iz položaja R (hod unazad) u P (Park). Pogled unazad će se ugasiti.

### Zadržavanje pogleda unazad

Sustav će zadržati pogled unazad da bi olakšao parkiranje.

#### Preduvjeti za rad

Prebacite ručicu mjenjača iz položaja R (hod unazad) u N (prazan hod) ili D (drive). Pogled unazad će se uključiti.

#### Uvjeti isključenja sustava

- Kad je brzina kretanja viša od 10 km/h, pogled unazad će se isključiti.
- Prebacite ručicu mjenjača u položaj P (Park), pogled unazad će se isključiti.

### **Pogled unazad za vrijeme vožnje (ako je u opremi)**

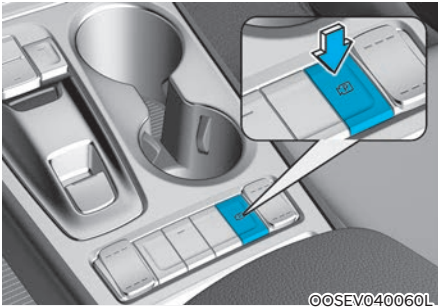

Vozač tijekom vožnje može uključiti pogled unazad u svrhu povećanja sigurnosti vožnje.

### **Preduvjeti za rad**

Pritisnite Parking/View prekidač dok je ručica mjenjača u položaju N (prazan hod) ili D (drive). Slika će se pojaviti na zaslonu.

### **Uvjeti isključenja sustava**

- Pritisnite opet Parking/View prekidač. Ako je zaslonu bila slika, sad će slika nestati.
- Pritisnite neki od prekidača na infotainment sustavu. Pogled unazad će se isključiti.
- Prebacite ručicu mjenjača u P (Park). Pogled unazad će se ugasi.

### **Za vrijeme rada sustava**

Ako je ručica mjenjača prebačena u položaj R (hod unazad), dok je pogled unazad u vožnji aktivan, na zaslonu će prikazati pomoć za parkiranje.



## Nadzor iza vozila



Kad dodirnete (1) ikonu, prikazuje se nadzor iza vozila te udaljenost od vozila straga za vrijeme parkiranja.

## Ograničenja i kvar sustava

### Kvar sustava

Kad sustav pogleda unazad (RVM) ne radi kako bi trebao, ili slika titra, ili prikaz slike kamere nije normalan, preporučujemo da sustav pregleda ovlašteni Hyundai trgovac.

### Ograničenja sustava

Ako je vozilo stajalo duži vremenski period zimi, ili je parkirano u garaži, ispušni plinovi mogu privremeno zamagliti sliku.



## UPOZORENJE

- **Ovaj sustav je samo dodatna funkcija. Vozačeva je odgovornost uvijek provjeriti unutarnji i vanjske retrovizore i područje iza vozila prije i tijekom vožnje unazad jer postoji “slijepi kut” koji se ne može vidjeti kroz kameru.**
- **NIKAD se nemojte oslanjati samo na kameru i sliku koju vidite na zaslonu. Slika na zaslonu može se razlikovati od stvarne slike.**
- **Leća kamere treba uvijek biti čista. Kamera možda neće normalno raditi ako je njena leća prekrivena snijegom ili prljavštinom.**

## UPOZORENJE NA POPREČNI PROMET STRAGA (REAR CROSS-TRAFFIC COLLISION WARNING, RCCW) (AKO JE U OPREMI)

Sustav upozorenja na poprečni promet straga (RCCW) koristi senzore u stražnjem odbojniku za praćenje područja iza vozila te upozorava vozača na vozila koja se približavaju iz područja mrtvog kuta. Sustav kontinuirano prati područje iza vozila i upozorava vozača zvučnim signalom te porukom upozorenja.

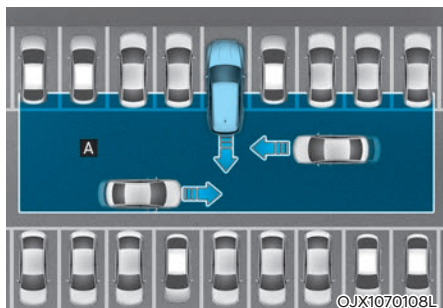

[A] : Područje detekcije sustava upozorenja na poprečni promet straga (RCCW)

### OPREZ

Područje detekcije tj. vrijeme upozorenja ovisi o brzini kretanja vozila koje se približava.

### Obavijest

U daljnjem tekstu će se Rear Cross-Traffic Collision Warning sustav nazivati Rear Cross-Traffic Safety sustavom.

### Senzor



[2] : Kutni radar

Ilustracija prikazuje položaj senzora.

### OPREZ

Za više detalja o pretpostavkama za rad kutnog radara, pogledajte odjeljak o BCW sustavu u ovom poglavlju korisničkog sustava.

## Postavke sustava

### Podešavanje funkcija sustava

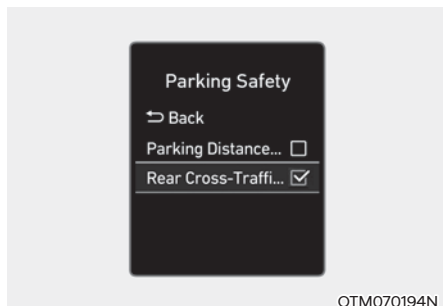

#### Rear Cross-Traffic Safety (Sigurnost poprečnog prometa straga)

S uključenim motorom odaberite 'Driver Assistance' → 'Parking Safety' → 'Rear Cross - Traffic Safety' u korisničkim postavkama kako biste uključili ili isključili Rear Cross-Traffic Safety sustav.



#### UPOZORENJE

Nakon svakog pokretanja vozila, Rear Cross-Traffic Safety sustav se automatski uključuje. No, ako se korisničkim postavkama odabere postavka 'Off' nakon starta vozila, sustav će se isključiti do ponovnog starta. Vozač tad mora biti posebno pažljiv i voditi računa o okolišu i sigurnosti ostalih.

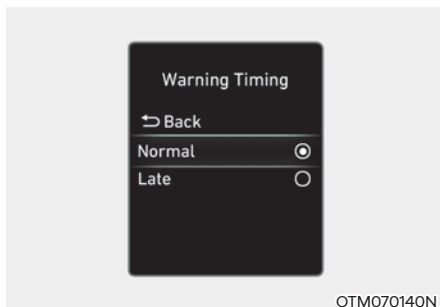

#### Warning Timing

Kad je vozilo uključeno, vozač može podesiti osjetljivost alarma na LCD zaslonu. Idite: 'Driver assistance' → 'Warning Timing' → 'Normal' / 'Later'. (normal/kasnije)

Kad je vozilo isporučeno iz tvornice, osjetljivost je podešena na 'Normal'. Ako promijenite osjetljivost, upozorenja ostalih sustava mogu se također promijeniti.

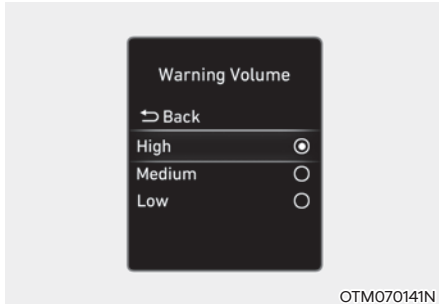

OTM070141N

### Warning Volume

Kad je motor uključen, vozač može podesiti glasnoću alarma na LCD zaslonu.

Idite: 'Driver assistance' → Warning Volume → 'High' / 'Medium' / 'Low'. (glasno / srednje / tiho).

Ako promijenite glasnoću upozorenja, i glasnoća upozorenja ostalih sustava može se promijeniti.



### OPREZ

- Postavke osjetljivosti alarma i glasnoće alarma odnose se na sve funkcije Rear Cross-Traffic Safety sustava.
- Čak i ako se osjetljivost alarma podesi na 'Normal', ako se vozilo približi velikom brzinom, alarm sustava se može učiniti zakašnjelim.
- Odaberite 'Late' samo u uvjetima vrlo rijetkog prometa pri niskim brzinama kretanja.



### Obavijest

Ako je motor iznova pokrenut, postavke vremena i glasnoće upozorenja će zadržati posljednje aktivne postavke.

## Rad sustava

### Upozorenje sustava

Rear Cross-Traffic Safety sustav će upozoriti vozača da prijete sudar.

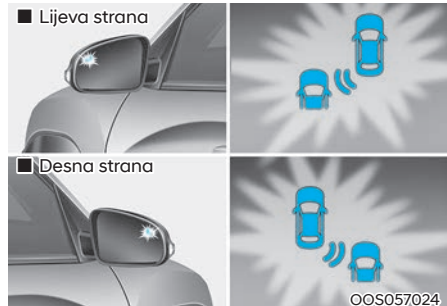

OOS057024



OTM070168



OOS070019K

### Collision Warning (upozorenje na sudar)

- Kako bi vozača upozorio na opasnost od sudara s vozilima koja se približavaju vozilu straga zdesna ili slijeva, poruka upozorenja se prikazuje kao treptanje vanjskog retrovizora praćena zvučnim upozorenjem. Ako je uključen prikaz iza vozila, upozorenje će se prikazati i na zaslonu infotainment sustava.

- Sustav će raditi kad su ispunjeni svi ovi preduvjeti:
  - Mjenjač je u R (hod unazad) položaju
  - Brzina vozila je niža od 8 km/h
  - Vozilo koje se približava je unutar radijusa od cca 25 m desno ili lijevo od Vašeg vozila
  - Brzina vozila koje se približava je viša od 5 km/h

### **i** Obavijest

Ako su gornji preduvjeti ispunjeni, sustav će oglasiti upozorenje bez razlike dolazi li vozilo zdesna ili slijeva čak i ako je brzina Vašeg vozila 0 km/h.



### **UPOZORENJE**

Vodite računa o ovim pretpostavkama kad koristite Rear Cross-Traffic Safety sustav:

- Radi vlastite, ali i sigurnosti ostalih, podešavajte rad Rear Cross-Traffic Safety sustava samo kad je vozilo parkirano na sigurnom mjestu.
- Ako neki drugi sustav u vozilu upravo prikazuje ili emitira poruku upozorenja, poruke upozorenja Rear Cross-Traffic Safety sustava možda neće biti prikazane/emitirane.
- Ako je u vozilu ili oko njega visoka razina buke, možda nećete čuti upozorenja Rear Cross-Traffic Safety sustava.
- Rear Cross-Traffic Safety sustav neće raditi u svim situacijama i ne može spriječiti sve sudare.
- Vozač je isključivo i jedino odgovoran za sigurno upravljanje vozilom. Nemojte se oslanjati isključivo na Rear Cross-Traffic Safety sustav; održavajte sigurnosni razmak i kočite ako je to potrebno.

## Ograničenja i kvar sustava

### Kvar sustava

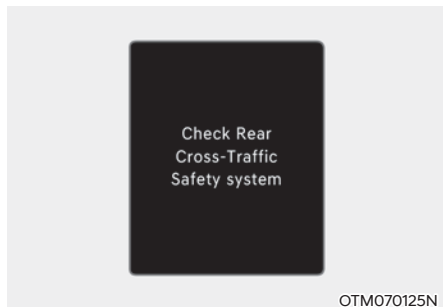

Kad Rear Cross-Traffic Safety sustav ne radi kako bi trebao, poruka upozorenja 'Check Rear Cross - Traffic Safety system(s)' će se pojaviti na instrument ploči i sustav će se automatski isključiti ili će raditi uz ograničenja. Preporučujemo da sustav pregleda ovlašteni HYUNDAI trgovac.

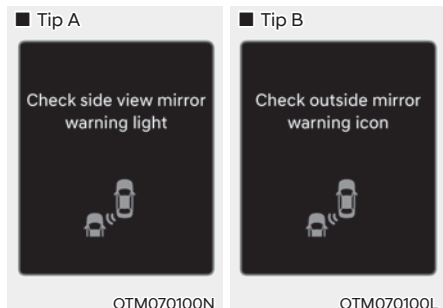

Ako svjetlo upozorenja na vanjskom retrovizoru nije ispravno, poruka upozorenja 'Check side view mirror warning light' (ili 'Check outside mirror warning icon') će se pojaviti na instrument ploči. Preporučujemo da sustav pregleda ovlašteni HYUNDAI trgovac.

### System disabled (sistem onemogućen)

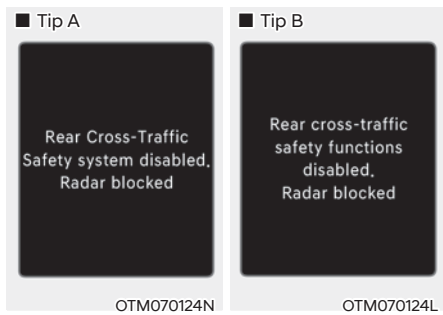

Ova se poruka može pojaviti ako je jedan ili su oba senzora blokirana prljavštinom, snijegom ili nekim drugim stranim predmetom ili su loši vremenski uvjeti, kao iznimno jaka kiša ili snijeg. Također, ako je ugrađen neki stražnji nosač prtljage ili vozilo vuče prikolicu to može onemogućiti stražnje senzore u radu i privremeno isključiti Rear Cross-Traffic Safety sustav.

Ako se to dogodi, na LCD zaslonu će se prikazati 'Rear Cross-Traffic

Safety system disabled. Radar blocked' (ili 'Rear cross-traffic safety functions disabled. Radar blocked') poruka.

Nakon što se strana tvar ukloni, ili prikolica otkvači, sustav će raditi normalno nakon restarta motora.

Ako sustav ne radi normalno nakon skidanja tvari ili u gore navedenoj situaciji, preporučujemo da sustav provjeri ovlašteni HYUNDAI trgovac.

## UPOZORENJE

- Čak i ako na LCD zaslonu nema nikakve poruke, Rear Cross-Traffic Safety sustav možda neće raditi ispravno.
- Rear Cross-Traffic Safety sustav možda neće raditi ispravno u području u kojem nema baš ničega oko vozila nakon pokretanja motora (npr. velika čistina) ili ako je senzor blokiran nekom stranom stvari u trenutku pokretanja motora.

## OPREZ

Isključite Rear Cross-Traffic Safety sustav prije ugradnje nosača tereta ili vuče prikolice. Ako želite koristiti Rear Cross-Traffic Safety sustav otkvačite prikolicu/uklonite nosač s vozila.

### **Ograničenja sustava**

Vozač mora biti oprezan u sljedećim situacijama, jer Rear Cross-Traffic Safety sustav možda neće detektirati druga vozila ili objekte u određenim okolnostima.

- Vozilo kreće iz uske ceste čiji rub je zarastao u travu ili grmlje.
- Vozilo kreće po mokroj cesti.
- Kad drugo vozilo prođe vrlo brzo ili vrlo polako.

Za više detalja o ograničenjima u radu kutnih radara pogledajte odjeljak o BCW sustavu u ovom poglavlju korisničkog priručnika.

## UPOZORENJE

- Vozilo prolazi pokraj vozila ili nekog drugog predmeta

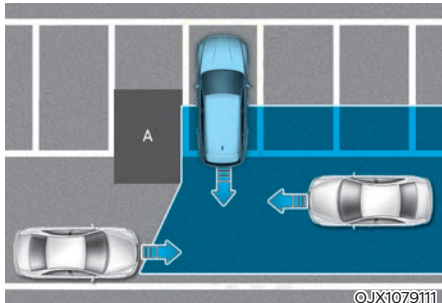

[A] : Struktura

Rear Cross-Traffic Safety sustav može biti ograničen u svojem učinku kad se pored vozila se nalazi fiksna prepreka poput odbojnika uz cestu, štitnika od buke, središnje ograde, ulaznih ograda i sl. koje blokiraju pogled na vozila koja se približavaju zdesna ili slijeva. Ako se ovo dogodi, sustav možda neće upozoriti vozača kad bi trebao.

**Uvijek budite oprezni tijekom korištenja sustava i vožnje unazad.**

- Vozilo se nalazi u kompleksnom parkirnom okruženju

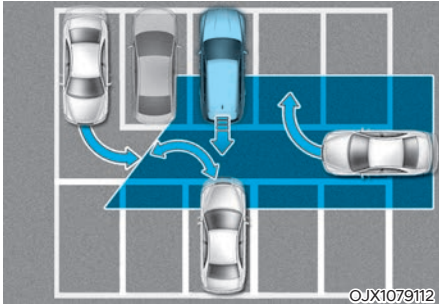

Rear Cross-Traffic Safety sustav možda neće ispravno raditi kad se vozilo nalazi u kompleksnom parkirnom okruženju.

U nekim slučajevima sustav možda neće moći procijeniti rizik od sudara za vozila koja se parkiraju ili izlaze iz parkinga pored Vas, vozila koje izlazi iz parkinga iza Vas i sl.

U ovim slučajevima upozorenje možda neće raditi.

- Vozilo se nalazi u dijagonalnom parkingu

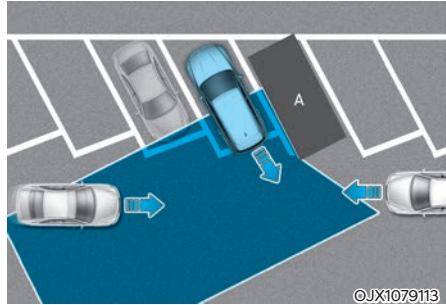

[A] : Vozilo

Rear Cross-Traffic Safety sustav možda neće ispravno raditi kad se vozilo nalazi u dijagonalnom parkingu.

U nekim slučajevima za vrijeme izlaska vozila iz dijagonalnog parkinga sustav možda neće zamijetiti vozilo/a koje se približava(ju) i upozorenje neće raditi.

Uvijek vodite računa o okruženju i pazite dok ste za upravljačem.

- Vozilo se nalazi na ili blizu uspona tj. kosine

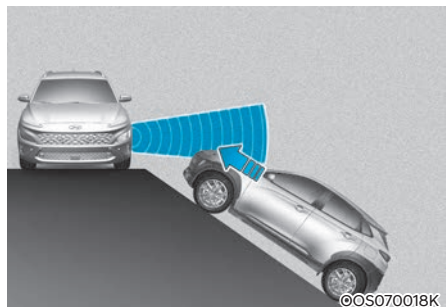

Rear Cross-Traffic Safety sustav možda neće ispravno raditi kad se vozilo nalazi na ili blizu uspona tj. kosine.

U nekim slučajevima sustav možda neće zamijetiti vozilo koje se približava i upozorenje neće raditi.

Uvijek vodite računa o okruženju i pazite dok ste za upravljačem.



- Vozilo ulazi u parking pokraj nečega

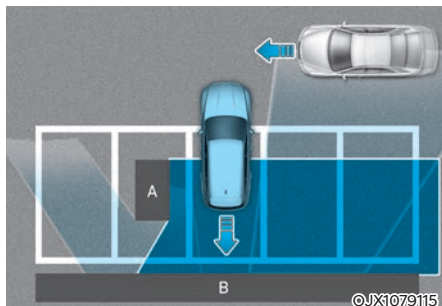

[A] : Struktura, [B] : Zid

Rear Cross-Traffic Safety sustav možda neće ispravno raditi kad vozilo ulazi u parking mjesto koje se nalazi pored nečega velikog iza vozila (zid, kolica za otpad, kontejner i sl).

U nekim slučajevima sustav, za vrijeme ulaska u parking, možda neće zamijetiti vozilo koje se približava i upozorenje neće raditi. Uvijek vodite računa o okruženju i pazite dok ste za upravljačem.

- Vozilo ulazi u parking unatrag

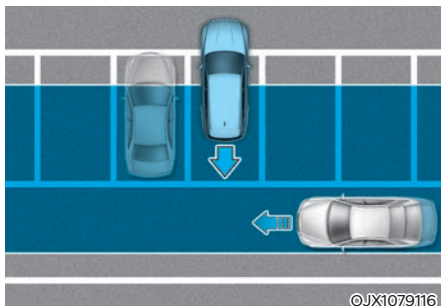

Ako za vrijeme ulaženja u parking unazad senzori vozila zamijete vozilo u području parkinga, Rear Cross-Traffic Safety sustav može nepotrebno upozoriti vozača. Uvijek vodite računa o okruženju i pazite dok ste za upravljačem.

### UPOZORENJE

- Ako vučete prikolicu ili drugo vozilo, preporučujemo da se isključi Rear Cross-Traffic Safety sustav zbog sigurnosnih razloga.
- Rear Cross-Traffic Safety sustav možda neće normalno raditi pod utjecajem snažnih elektromagnetskih valova.
- Rear Cross-Traffic Safety sustav možda neće normalno raditi prve tri sekunde nakon pokretanja vozila ili nakon inicijalizacije kutnih radara.

## IZBJEGAVANJE SUDARA STRAGA (REAR CROSS-TRAFFIC COLLISION-AVOIDANCE ASSIST, RCCA) (AKO JE DIO OPREME)

Sustav izbjegavanja sudara straga (RCCA) koristi senzore u stražnjem odbojniku za praćenje područja iza vozila te upozorava vozača na vozila koja se približavaju iz područja mrtvog kuta. Sustav nadzire poprečni promet iza vozila lijevo i desno od vozila.

Sustav kontinuirano prati područje iza vozila i upozorava vozača zvučnim signalom te pokazivačem koji se pokazuje na vanjskom dijelu retrovizora. Također, u slučaju potrebe sustav aktivira kočnice kako bi izbjegao sudar.

### Senzor



[1] : Kutni radar

Ilustracija prikazuje smještaj kutnih radara.

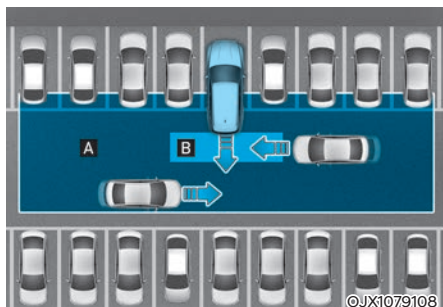

[A] : Osjetilni doseg Rear Cross-Traffic Collision Warning (RCCW) sustava.

[B] : Osjetilni doseg Rear Cross-Traffic Collision-Avoidance Assist (RCCA) sustava.



### OPREZ

Područje detekcije ovisi o brzini kretanja vozila koje se približava.



### Obavijest

U daljnjem tekstu će se Rear Cross-Traffic Collision Warning sustav i Rear Cross-Traffic Collision-Avoidance Assist sustav nazivati Rear Cross-Traffic Safety sustavom.



### OPREZ

Za više detalja o pretpostavkama za rad kutnog radara, pogledajte odjeljak o BCA sustavu u ovom poglavlju korisničkog sustava.

## Postavke sustava

### Podešavanje funkcija sustava



#### Rear Cross-Traffic Safety (Sigurnost poprečnog prometa straga)

S uključenim motorom odaberite 'Driver Assistance' → 'Parking Safety' → 'Rear Cross - Traffic Safety' u korisničkim postavkama kako biste uključili ili isključili Rear Cross-Traffic Safety sustav.



### UPOZORENJE

Nakon svakog pokretanja motora, Rear Cross-Traffic Safety sustav se automatski uključuje. No, ako se korisničkim postavkama odabere postavka 'Off' nakon starta motora, sustav će se isključiti do ponovnog starta motora. Vozač tad mora biti posebno pažljiv i voditi računa o okolišu i sigurnosti ostalih.



### Obavijest

Postavke za Rear Cross-Traffic Safety sustav uključuju i Rear Cross-Traffic Collision Warning i Rear Cross-Traffic Collision-Avoidance Assist sustave.



#### Warning Timing

Kad je motor uključen, vozač može podesiti osjetljivost alarma na LCD zaslonu. Idite: 'Driver assistance' → 'Warning Timing' → 'Normal'/'Later'. (normal/kasnije)

Kad je vozilo isporučeno iz tvornice, osjetljivost je podešena na 'Normal'. Ako promijenite osjetljivost, upozorenja ostalih sustava mogu se također promijeniti.

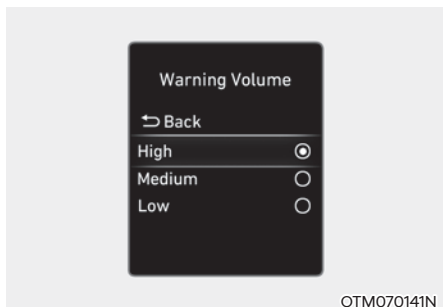

OTM070141N

### Warning Volume

Kad je motor uključen, vozač može podesiti glasnoću alarma na LCD zaslonu.

Idite: 'Driver assistance' → Warning Volume → 'High' / 'Medium' / 'Low'. (glasno / srednje / tiho).

Ako promijenite glasnoću upozorenja, i glasnoća upozorenja ostalih sustava može se promijeniti.

### OPREZ

- Postavke osjetljivosti alarma i glasnoće alarma odnose se na sve funkcije Rear Cross-Traffic Safety sustava.
- Čak i ako se osjetljivost alarma podesi na 'Normal', ako se vozilo približi velikom brzinom, alarm sustava se može učiniti zakašnjelim.
- Odaberite 'Late' samo u uvjetima vrlo rijetkog prometa pri niskim brzinama kretanja.

### Obavijest

Ako je motor iznova pokrenut, postavke vremena i glasnoće upozorenja će zadržati posljednje aktivne postavke.

## Rad sustava

### Upozorenje sustava

Rear Cross-Traffic Safety sustav će upozoriti vozača da prijete sudar u ovisnosti o riziku: 'Collision Warning' (prijeti sudar), 'Emergency Braking' (kočenje u nuždi) i 'Stopping vehicle and ending brake control' (zaustavljanje vozila i kraj nadzora nad kočnicama).

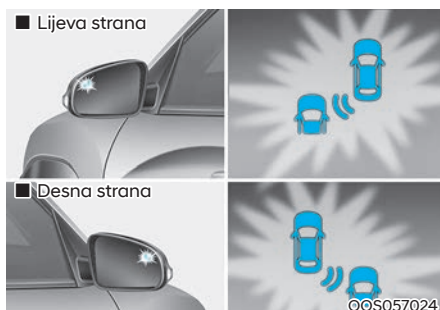

■ Lijeva strana

■ Desna strana

OOS057024

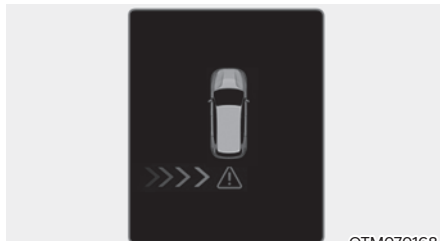

OTM070168



OOS070019K

### Collision Warning (upozorenje na sudar)

- Kako bi vozača upozorio na opasnost od sudara s vozilima koja se približavaju vozilu straga zdesna ili slijeva, poruka upozorenja se prikazuje

kao treptanje vanjskog retrovizora praćena zvučnim upozorenjem.

Ako je uključen prikaz iza vozila, upozorenje će se prikazati i na zaslону infotainment sustava.

- Sustav će raditi kad su ispunjeni svi ovi preduvjeti:
  - Mjenjač je u R (hod unazad) položaju
  - Brzina vozila je niža od 8 km/h
  - Vozilo koje se približava je unutar radijusa od cca 25 m desno ili lijevo od Vašeg vozila
  - Brzina vozila koje se približava je viša od 5 km/h

## **i** Obavijest

Ako su gornji preduvjeti ispunjeni, sustav će oglasiti upozorenje bez razlike dolazi li vozilo zdesna ili slijeva čak i ako je brzina Vašeg vozila 0 km/h.

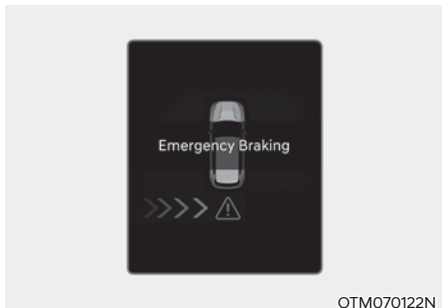
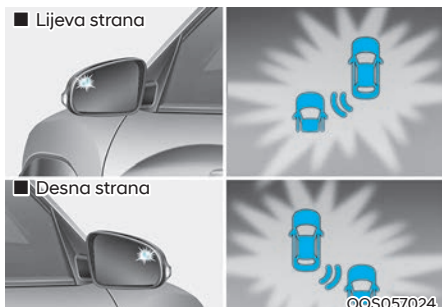

### Emergency Braking (kočenje u nuždi)

- Kako bi vozača upozorio na opasnost od sudara s vozilima koja se približavaju vozilu straga zdesna ili slijeva, poruka upozorenja se prikazuje kao treptanje vanjskog retrovizora praćena zvučnim upozorenjem. Ako je uključen prikaz iza vozila, upozorenje će se prikazati i na zaslону infotainment sustava.

- Sustav će raditi kad su ispunjeni svi ovi preduvjeti:
  - Mjenjač je u R (hod unazad) položaju
  - Brzina vozila je niža od 8 km/h
  - Vozilo koje se približava je unutar radijusa od cca 25 m desno ili lijevo od Vašeg vozila
  - Brzina vozila koje se približava je viša od 5 km/h
- Kočenje u nuždi će se aktivirati kako bi se spriječio sudar s vozilom koje dolazi straga s desne ili lijeve strane.



### UPOZORENJE

**Nadzor nad kočnicama, tj. kočenje od strane sustava prestaje kad:**

- Vozilo koje se približava napusti područje detekcije
- Vozilo prođe iza Vašeg vozila
- Vozilo koje se približava ne ide prema Vašem vozilu
- Vozilo koje se približava uspori
- Vozač pritisne pedalu kočnice dovoljnom snagom



OTM070169L

### Stopping vehicle and ending brake control (zaustavljanje vozila i prekid kočenja)

- Kad je vozilo zaustavljeno kočenjem od strane sustava, na LCD zaslonu će se pojaviti poruka upozorenja 'Drive carefully' (vozite pažljivo).
- Radi vlastite sigurnosti, vozač bi trebao pritisnuti pedalu kočnice i provjeriti okolišnu situaciju.
- Nadzor nad kočnicama prestaje cca 2 sekunde nakon potpunog zaustavljanja vozila.
- Za vrijeme automatskog kočenja ono automatski prestaje ako vozač pritisne pedalu kočnice dovoljnom snagom.



## UPOZORENJE

Vodite računa o ovim pretpostavkama kad koristite Rear Cross-Traffic Safety sustav:

- Radi vlastite, ali i sigurnosti ostalih, podešavajte rad Rear Cross-Traffic Safety sustava samo kad je vozilo parkirano na sigurnom mjestu.
- Ako neki drugi sustav u vozilu upravo prikazuje ili emitira poruku upozorenja, poruke upozorenja Rear Cross-Traffic Safety sustava možda neće biti prikazane/emitirane.
- Ako je u vozilu ili oko njega visoka razina buke, možda nećete čuti upozorenja Rear Cross-Traffic Safety sustava.
- Rear Cross-Traffic Safety sustav neće raditi u svim situacijama i ne može spriječiti sve sudare.
- Za vrijeme aktivacije sustava moguće je naglo kočenje. To može izazvati ozljede putnika ili oštećenje predmeta i vozila. Uvijek budite vezani, a svi predmeti osigurani od pomicanja.
- Rear Cross-Traffic Safety sustav neće raditi u svim situacijama i ne može spriječiti sve sudare.
- Ako i postoji neispravnost u radu Rear Cross-Traffic Safety sustava, kočnice će funkcionirati normalno.
- Ako za vrijeme kočenja u nuždi od strane sustava vozač naglo pritisne pedal gasa do kraja, kočenje će prestati.

- Vozač je isključivo i jedino odgovoran za sigurno upravljanje vozilom. Nemojte se oslanjati isključivo na Rear Cross-Traffic Safety sustav; održavajte sigurnosni razmak i kočite ako je to potrebno.
- Nemojte NIKAD pokušati namjerno isprovocirati aktivaciju sustava i dovoditi na taj način u opasnost pješake, bicikliste, životinje ili tuđu imovinu. Moguće su ozljede sa smrtnim posljedicama.



## OPREZ

Kočenje od strane sustava možda neće funkcionirati u ovisnosti o statusu rada ESC (Electronic Stability Control).

Sustav će oglasiti samo upozorenje kad:

- Svijetli svjetlo upozorenja ESC sustava
- ESC sustav je već aktivan u nekoj drugoj funkciji



## Obavijest

- Ako Rear Cross-Traffic Safety sustav pomaže vozaču kočenjem, vozač mora biti svjestan da će kočenje nakon 2 sekunde prestati. Tad vozač mora pritisnuti pedal kočnice i provjeriti stanje oko sebe.
- Za vrijeme automatskog kočenja ono automatski prestaje ako vozač pritisne pedal kočnice dovoljnom snagom
- Nakon prebacivanja mjenjača u hod unazad (R) nadzor nad kočnicama će opet raditi za prilaz zdesna i slijeva.

## Ograničenja i kvar sustava

### Kvar sustava

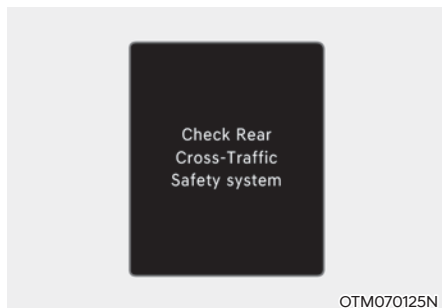

Kad Rear Cross-Traffic Safety sustav ne radi kako bi trebao, poruka upozorenja 'Check Rear Cross - Traffic Safety system(s)' će se pojaviti na instrument ploči i sustav će se automatski isključiti ili će raditi uz ograničenja. Preporučujemo da sustav pregleda ovlašteni HYUNDAI trgovac.

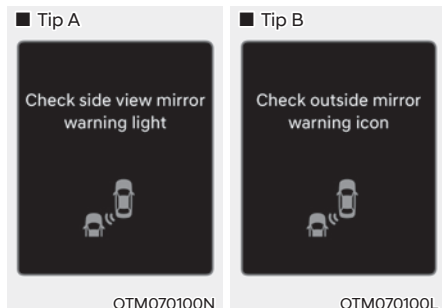

Ako svjetlo upozorenja na vanjskom retrovizoru nije ispravno, poruka upozorenja 'Check side view mirror warning light' (ili 'Check outside mirror warning icon') će se pojaviti na instrument ploči. Preporučujemo da sustav pregleda ovlašteni HYUNDAI trgovac.

### Function disabled (sistem onemogućen)

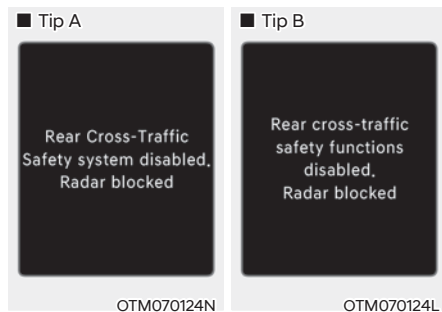

Ova se poruka može pojaviti ako je jedan ili su oba senzora blokirana prljavštinom, snijegom ili nekim drugim stranim predmetom ili su loši vremenski uvjeti, kao iznimno jaka kiša ili snijeg. Također, ako je ugrađen neki stražnji nosač prtljage ili vozilo vuče prikolice to može onemogućiti stražnje senzore u radu i privremeno isključiti Rear Cross-Traffic Safety sustav.

Ako se to dogodi, na LCD zaslonu će se prikazati 'Rear Cross-Traffic Safety system disabled. Radar blocked' (ili 'Rear cross-traffic safety functions disabled. Radar blocked') poruka.

Nakon što se strana tvar ukloni, ili prikolica otkvači, sustav će raditi normalno nakon restarta motora.

Ako sustav ne radi normalno nakon skidanja tvari ili u gore navedenoj situaciji, preporučujemo da sustav provjeri ovlašteni HYUNDAI trgovac.



## UPOZORENJE

- Čak i ako na LCD zaslonu nema nikakve poruke, Rear Cross-Traffic Safety sustav možda neće raditi ispravno.
- Rear Cross-Traffic Safety sustav možda neće raditi ispravno u području u kojem nema baš ničega oko vozila nakon pokretanja motora (npr. velika čistina) ili ako je senzor blokiran nekom stranom stvari u trenutku pokretanja motora.

## OPREZ

Isključite Rear Cross-Traffic Safety sustav prije ugradnje nosača tereta ili vuče prikolice. Ako želite koristiti Rear Cross-Traffic Safety sustav otkvačite prikolicu/uklonite nosač s vozila.

### Ograničenja sustava

Vozač mora biti oprezan u sljedećim situacijama, jer Rear Cross-Traffic Safety sustav možda neće detektirati druga vozila ili objekte u određenim okolnostima.

- Vozilo kreće iz uske ceste čiji rub je zarastao u travu ili grmlje.
- Vozilo kreće po mokroj cesti.
- Kad drugo vozilo prođe vrlo brzo ili vrlo polako.

Nadzor nad kočnicama možda neće raditi i vozač mora obratiti posebnu pažnju u ovim okolnostima:

- Vozilo je izloženo snažnim vibracijama zbog neravne podloge, zakrpa na cesti i sl.
- Vožnja po skliskoj podlozi prekrivenoj snijegom, lokvama vode, ledom i sl.
- Tlak u gumama je nizak ili je guma oštećena.
- Kočnice su modificirane.
- Daljinska pomoć pri parkiranju je aktivna (ako je u opremi).

## OPREZ

Za više detalja o ograničenjima u radu kutnih radara pogledajte odjeljak o BCA sustavu u ovom poglavlju korisničkog priručnika.

## UPOZORENJE

- Vozilo prolazi pokraj vozila ili nekog drugog predmeta

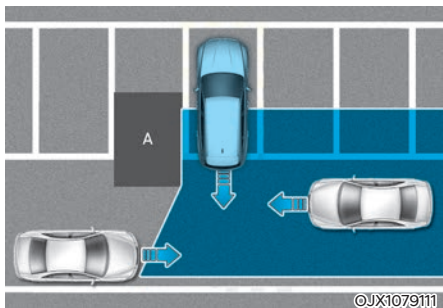

[A] : Struktura

Rear Cross-Traffic Safety sustav može biti ograničen u svojem učinku kad se pored vozila se nalazi fiksna prepreka poput odbojnika uz cestu, štitnika od buke, središnje ograde, ulaznih ograda i sl. koje blokiraju pogled na vozila koja se približavaju zdesna ili slijeva. Ako se ovo dogodi, sustav možda neće upozoriti vozača i zakočiti u nuždi kad bi trebao.

**Uvijek budite oprezni tijekom korištenja sustava i vožnje unazad.**

- Vozilo se nalazi u kompleksnom parkirnom okruženju

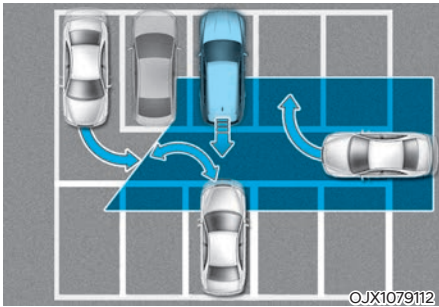

Rear Cross-Traffic Safety sustav možda neće ispravno raditi kad se vozilo nalazi u kompleksnom parkirnom okruženju.

U nekim slučajevima sustav možda neće moći procijeniti rizik od sudara za vozila koja se parkiraju ili izlaze iz parkinga pored Vas, vozila koje izlazi iz parkinga iza Vas i sl.

U ovim slučajevima upozorenje i kočenje u nuždi možda neće raditi.

- Vozilo se nalazi u dijagonalnom parkingu

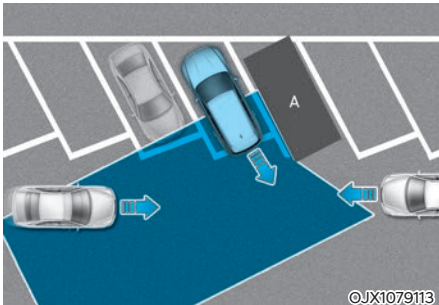

[A] : Vozilo

Rear Cross-Traffic Safety sustav možda neće ispravno raditi kad se vozilo nalazi u dijagonalnom parkingu.

U nekim slučajevima za vrijeme izlaska vozila iz dijagonalnog parkinga sustav možda neće zamijetiti vozilo/a koje se približava(ju) i upozorenje i kočenje u nuždi neće raditi.

Uvijek vodite računa o okruženju i pazite dok ste za upravljačem.

- Vozilo se nalazi na ili blizu uspona tj. kosine

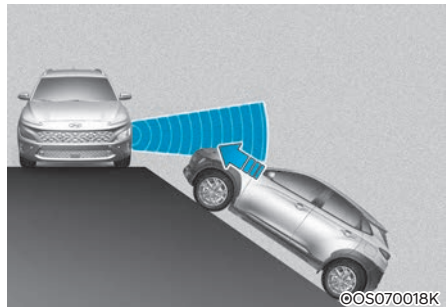

Rear Cross-Traffic Safety sustav možda neće ispravno raditi kad se vozilo nalazi na ili blizu uspona tj. kosine.

U nekim slučajevima sustav možda neće zamijetiti vozilo koje se približava i upozorenje i kočenje u nuždi neće raditi.

Uvijek vodite računa o okruženju i pazite dok ste za upravljačem.

Always check your surroundings while backing up.

- Vozilo ulazi u parking pokraj nečega

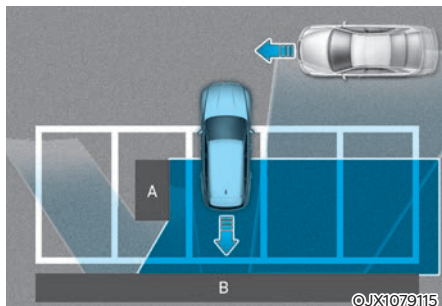

[A] : Struktura, [B] : Zid

Rear Cross-Traffic Safety sustav možda neće ispravno raditi kad vozilo ulazi u parking mjesto koje se nalazi pored nečega velikog iza vozila (zid, kolica za otpad, kontejner i sl).

U nekim slučajevima sustav, za vrijeme ulaska u parking, možda neće zamijetiti vozilo koje se približava i upozorenje i kočenje u nuždi neće raditi.

Uvijek vodite računa o okruženju i pazite dok ste za upravljačem.

- Vozilo ulazi u parking unatrag

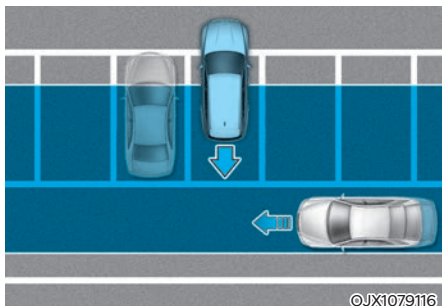

Ako za vrijeme ulazanja u parking unazad senzori vozila zamijete vozilo u području parkinga, Rear Cross-Traffic Safety sustav može nepotrebno upozoriti vozača i zakočiti bez potrebe. Uvijek vodite računa o okruženju i pazite dok ste za upravljačem.

## UPOZORENJE

- Ako vučete prikolicu ili drugo vozilo, preporučujemo da se isključi Rear Cross-Traffic Safety sustav zbog sigurnosnih razloga.
- Rear Cross-Traffic Safety sustav možda neće normalno raditi pod utjecajem snažnih elektromagnetskih valova.
- Rear Cross-Traffic Safety sustav možda neće normalno raditi u prve tri sekunde nakon pokretanja vozila ili nakon inicijalizacije kutnih radara.

## POMOĆ PRI PARKIRANJU UNAZAD (REVERSE PARKING DISTANCE WARNING, PDW) (AKO JE U OPREMI)

Pomoć pri parkiranju unazad (PDW) će upozoriti vozača ako se prepreka nalazi iza vozila unutar određenog raspona kad se vozilo polako kreće unazad.

### Senzor

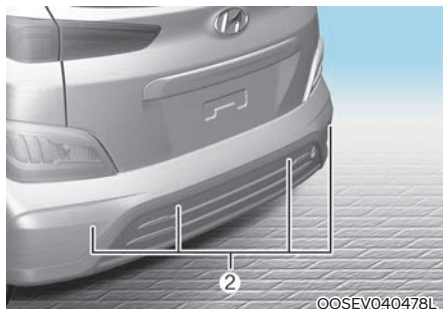

[2] : Stražnji ultrazvučni senzori

Ilustracija prikazuje smještaj i broj stražnjih ultrazvučnih senzora.

### Postavke sustava

#### **Warning Volume (glasnoća upozorenja)**

Odaberite 'Driver Assistance → Warning Volume' iz menija postavki ili infotainment sustava kako biste promijenili Warning Volume (glasnoću upozorenja) u 'High', 'Medium', 'Low' za sustav pomoći pri parkiranju unazad (PDW).

Ako promijenite glasnoću upozorenja, i glasnoća upozorenja ostalih sustava može se promijeniti.

### Rad sustava

#### **Prekidač za rad**





#### **Prekidač za isključivanje Parking Distance Warning sustava (ako je u opremi)**

- Pritisnite prekidač za isključivanje Parking Distance Warning sustava ( $P_{OFF}^{PDW}$ ) kako biste isključili sustav pomoći pri parkiranju unazad (PDW). Ponovni pritisak na prekidač uključuje sistem.
- Ako je indikator sustava pomoći pri parkiranju unazad (PDW) isključen (indikator prekidača svijetli) i prebacite mjenjač u hod unazad (položaj R), sustav se automatski uključuje.

### Pomoć pri parkiranju unazad

- Pomoć pri parkiranju će raditi kad je odabran hod nazad (položaj R).
- Pomoć pri parkiranju unazad detektira osobu, životinju ili predmet ako je brzina kretanja unazad niža od 10 km/h.

| Udaljenost od objekta    | Indikator upozorenja  | Zvuk upozorenja |
|--------------------------|---|-----------------|
|                          | Vožnja unazad   |                 |
| 60~120 cm<br>(24~48 in.) |  | Isprekidan      |
| 30~60 cm<br>(12~24 in.)  |  | Učestaliji      |
| unitar 30 cm<br>(12 in.) |  | Neprekidan      |

- Odgovarajući indikator će zasvijetliti svaki put kad senzor uoči osobu, životinju ili objekt u svom radnom rasponu. Također, oglasit će se zvučno upozorenje.
- Ako se istovremeno otkrije više od dva predmeta, prvo će prepoznati onaj najbliži.
- Oblik indikator na ilustraciji može se razlikovati od onog na stvarnom vozilu.

### Neispravnosti i pretpostavke za rad sustava

#### Neispravnosti sustava

Nakon pokretanja motora, 'bip' će se oglasiti kad je ručica mjenjača prebačena u R (hod unazad) kao potvrda ispravnosti sustava.

No, ako se dogodi neka od ovih situacija, prvo provjerite je li ultrazvučni senzor oštećen ili blokiran stranom tvari.

Nema zvučnog upozorenja.

- Zvuk upozorenja je isprekidan.
- Pojavljuje se poruka upozorenja 'Parking sensor error or blockage' na instrument ploči.

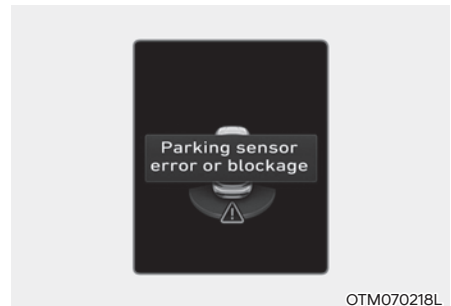

Ako i dalje ne radi kako bi trebao, preporučujemo da sustav provjeri ovlaštenu HYUNDAI trgovac.



### UPOZORENJE

- **Parking Distance Warning sustav pomoći pri parkiranju treba samo smatrati dodatnom funkcijom. Vozač mora provjeriti područje ispred i iza vozila.**
- **Jamstvo vozila ne pokriva bilo kakva eventualna oštećenja koja su posljedica korištenja ili neispravnosti Parking Distance Warning sustava.**
- **Na funkcionalnost sustava pomoći pri parkiranju mogu utjecati brojni faktori i uvjeti okoline, tako da je odgovornost uvijek vozačeva. Neki od predmeta zbog svojeg oblika ili materijala od kojeg su izrađeni možda neće biti vidljivi sustavu.**

### Ograničenja sustava

- Reverse Parking Distance Warning sustav možda neće raditi kako bi trebao u ovim slučajevima:
  - Vлага je smrznuta za senzor.
  - Senzor je prekriven stranom stvari poput snijega ili vode (Sustav će normalno raditi kad se senzor očisti).
  - Vrijeme je iznimno hladno ili vruće.
  - Senzor je rastavljen.
  - Na površinu senzora je djelovano jakom silom ili je senzor pretrpio udarac.
  - Površina senzora je zagrebana oštrim predmetom.
  - Senzor ili površina oko njega je pretrpjela pranje visokotlačnim peraćem iz neposredne blizine.
- Reverse Parking Distance Warning sustav se može pokvariti u ovim slučajevima:
  - Iznimno jaka kiša ili vodena magla su prisutni.
  - Voda teče površinom senzora.
  - Pod utjecajem je senzora s dugog vozila.
  - Senzor je prekriven snijegom.
  - Vozite po neravnoj cesti, šljunčanom putu ili kroz grmlje i šikaru.
  - Predmeti koji ispuštaju ultrazvučne valove su blizu senzora.
  - Ugradnja nosača za tablice na mjesto drugačije od onog koji je predvidjela tvornica.
  - Visina ugradnje odbojnika ili ultrazvučnih senzora je modificirana.
  - Ugradnja dodatne opreme oko ultrazvučnih senzora.
- Ove predmete sustav možda neće detektirati:
  - Oštre ili tanke predmete poput užadi, lanaca ili tankih stupića.
  - Objekte od materijala koji upijaju energiju, kao što su tkanine, spužvasti materijali ili snijeg.
  - Objekti manji od 100 cm duljine i uži od 14 cm u promjeru.
  - Pješaci, životinje ili predmeti koji su vrlo blizu senzora.
- Indikatori Parking Distance Warning sustava mogu se prikazati drugačije od stvarne lokacije ako je predmet između senzora.
- Indikator Parking Distance Warning sustava možda se neće prikazivati sekvencijalno u ovisnosti od brzine vozila i oblika predmeta.
- Ako sustav Parking Distance Warning (PDW) treba popravak, preporučujemo da se obratite ovlaštenom HYUNDAI trgovcu.

## POMOĆ PRI PARKIRANJU NAPRIJED/UNAZAD (FORWARD/ REVERSE PARKING DISTANCE WARNING, PDW) (AKO JE U OPREMI)

Pomoć pri parkiranju naprijed/unazad (PDW) će upozoriti vozača ako se prepreka nalazi ispred/iza vozila unutar određenog raspona kad se vozilo polako kreće naprijed ili unazad.

### Senzor

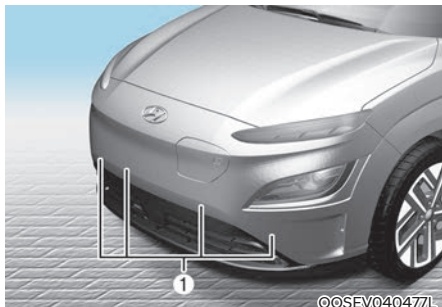

©OSEV040477L

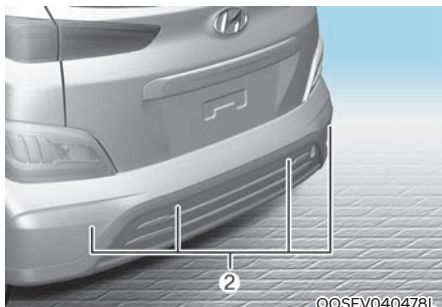

©OSEV040478L

[1] : Prednji ultrazvučni senzori

[2] : Stražnji ultrazvučni senzori

Ilustracija prikazuje smještaj i broj prednjih i stražnjih ultrazvučnih senzora.

### Postavke sustava

#### Warning Volume (glasnoća upozorenja)

Odaberite 'Driver Assistance → Warning Volume' iz menija postavki ili infotainment sustava kako biste promijenili Warning Volume (glasnoću upozorenja) u 'High', 'Medium', 'Low' za sustav pomoći pri parkiranju unazad (PDW).

Ako promijenite glasnoću upozorenja, i glasnoća upozorenja ostalih sustava može se promijeniti.

#### Automatski rad Parking Distance Warning sustava

Za korištenje Parking Distance Warning Auto On funkcije, odaberite 'Driver Assistance → Parking Safety → Parking Distance Warning Auto On'

u korisničkim postavkama ili infotainment sustavu.

### Rad sustava

#### Prekidač za rad



©OSEV040480L



#### Parking Safety prekidač

- Pritisnite Parking Safety prekidač (P ) kako biste uključili sustav pomoći pri parkiranju naprijed/unazad (PDW). Ponovnim pritiskom na isti prekidač isključujete sustav.
- Ako je indikator sustava pomoći pri parkiranju naprijed/unazad (PDW) isključen (indikator prekidača svijetli) i prebacite mjenjač u hod unazad (položaj R), sustav se automatski uključuje.

- Kad se sustav pomoći pri parkiranju naprijed/unazad (PDW) uključi, indikator na prekidaču će se uključiti. Ako se vozilo kreće brže od 30 km/h, sustav pomoći pri parkiranju naprijed/unazad (PDW) će se isključiti (indikator na prekidaču se gasi).
- Ako je mjenjač u položaju R (hod unazad), sustav pomoći pri parkiranju naprijed/unazad (PDW) se neće isključiti čak i ako se pritisne prekidač.

### **Sustav pomoći pri parkiranju naprijed**

- Sustav pomoći pri parkiranju naprijed će raditi kad je jedan od ovih preduvjeta ispunjen.
  - Stupanj prijenosa je prebačen iz R (hod unazad) u D (Drive), a sustav pomoći pri parkiranju unazad je uključen.
  - Mjenjač je položaju D (Drive), indikator Parking Safety prekidača je uključen.
  - Parking Distance Warning Auto On funkcija je odabrana u korisničkim postavkama i mjenjač je u položaju D (Drive)
- Pomoć pri parkiranju naprijed detektira osobu, životinju ili predmet ako je brzina kretanja unazad niža od 10 km/h.
- Pomoć pri parkiranju naprijed ne funkcionira kad je brzina kretanja viša od 10 km/h, čak i ako je indikator Parking Safety prekidača uključen. Pomoć pri parkiranju naprijed će proraditi kad vozilo uspori ispod 10 km/h, a indikator Parking Safety prekidača je uključen.
- Ako je odabrana Parking Distance Warning Auto On funkcija, indikator Parking Safety prekidača je uvijek uključen.
- Ako je odabrana Parking Distance Warning Auto On funkcija, a brzina vozila je viša od 30 km/h, indikator Parking Safety prekidača će se isključiti. Čak i ako usporite ispod 10 km/h, sustav se neće uključiti.



| Udaljenost od objekta    | Indikator upozorenja  | Zvuk upozorenja |
|--------------------------|---|-----------------|
|                          | Vožnja unazad   |                 |
| 60–100 cm<br>(24–40 in.) |  | Isprekidan      |
| 30–60 cm<br>(12–24 in.)  |  | Učestaliji      |
| unutar 30 cm<br>(12 in.) |  | Neprekidan      |

- Odgovarajući indikator će zasvijetliti svaki put kad senzor uoči osobu, životinju ili objekt u svom radnom rasponu. Također, oglasit će se zvučno upozorenje.
- Ako se istovremeno otkrije više od dva predmeta, prvo će prepoznati onaj najbliži.
- Oblik indikatora na ilustraciji može se razlikovati od onog na stvarnom vozilu.



### Pomoć pri parkiranju unazad

- Pomoć pri parkiranju će raditi kad je odabran hod nazad (položaj R).
- Pomoć pri parkiranju unazad detektira osobu, životinju ili predmet ako je brzina kretanja unazad niža od 10 km/h.
- Ako je brzina kretanja unazad niža od 10 km/h i prednji i stražnji senzori će detektirati objekte. No, prednji senzori mogu detektirati osobu, životinju ili predmet kad se nalaze udaljeni od senzora manje od 60 cm.

| Udaljenost od objekta    | Indikator upozorenja  | Zvuk upozorenja |
|--------------------------|---|-----------------|
|                          | Vožnja unazad   |                 |
| 60~120 cm<br>(24~48 in.) |  | Isprekidan      |
| 30~60 cm<br>(12~24 in.)  |  | Učestaliji      |
| unutar 30 cm<br>(12 in.) |  | Neprekidan      |

- Odgovarajući indikator će zasvijetliti svaki put kad senzor uoči osobu, životinju ili objekt u svom radnom rasponu. Također, oglasit će se zvučno upozorenje.
- Ako se istovremeno otkrije više od dva predmeta, prvo će prepoznati onaj najbliži.
- Oblik indikatora na ilustraciji može se razlikovati od onog na stvarnom vozilu.

### Neispravnosti i pretpostavke za rad sustava

#### Neispravnosti sustava

Nakon pokretanja motora, 'bip' će se oglasiti kad je ručica mjenjača prebačena u R (hod unazad) kao potvrda ispravnosti sustava.

No, ako se dogodi neka od ovih situacija, prvo provjerite je li ultrazvučni senzor oštećen ili blokiran stranom tvari.

Nema zvučnog upozorenja.

- Zvuk upozorenja je isprekidan.
- Pojavljuje se poruka upozorenja 'Parking sensor error or blockage' na instrument ploči.

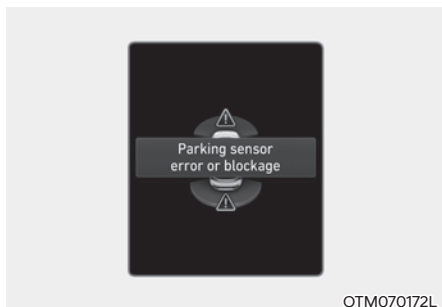

Ako i dalje ne radi kako bi trebao, preporučujemo da sustav provjeri ovlaštteni HYUNDAI trgovac.



### UPOZORENJE

- **Parking Distance Warning sustav pomoći pri parkiranju treba samo smatrati dodatnom funkcijom. Vozač mora provjeriti područje ispred i iza vozila.**
- **Jamstvo vozila ne pokriva bilo kakva eventualna oštećenja koja su posljedica korištenja ili neispravnosti Parking Distance Warning sustava.**
- **Na funkcionalnost sustava pomoći pri parkiranju mogu utjecati brojni faktori i uvjeti okoline, tako da je odgovornost uvijek vozačeva. Neki od predmeta zbog svojeg oblika ili materijala od kojeg su izrađeni možda neće biti vidljivi sustavu.**

### Ograničenja sustava

- Forward/Reverse Parking Distance Warning sustav možda neće raditi kako bi trebao u ovim slučajevima:
  - Vlada je smrznuta za senzor.
  - Senzor je prekriven stranom stvari poput snijega ili vode (Sustav će normalno raditi kad se senzor očisti).
  - Vrijeme je iznimno hladno ili vruće.
  - Senzor je rastavljen.
  - Na površinu senzora je djelovano jakom silom ili je senzor pretrpio udarac.
  - Površina senzora je zagrebana oštrim predmetom.
  - Senzor ili površina oko njega je pretrpjela pranje visokotlačnim peraćem iz neposredne blizine.
- Forward/Reverse Parking Distance Warning sustav se može pokvariti u ovim slučajevima:
  - Iznimno jaka kiša ili vodena magla su prisutni.
  - Voda teče površinom senzora.
  - Pod utjecajem je senzora s dugog vozila.
  - Senzor je prekriven snijegom.
  - Vozite po neravnoj cesti, šljunčanom putu ili kroz grmlje i šikaru.
  - Predmeti koji ispuštaju ultrazvučne valove su blizu senzora.
  - Ugradnja nosača za tablice na mjesto drugačije od onog koji je predvidjela tvornica.
  - Visina ugradnje odbojnika ili ultrazvučnih senzora je modificirana.
  - Ugradnja dodatne opreme oko ultrazvučnih senzora.
- Ove predmete sustav možda neće detektirati:
  - Oštre ili tanke predmete poput užadi, lanaca ili tankih stupića.
  - Objekte od materijala koji upijaju energiju, kao što su tkanine, spužvasti materijali ili snijeg.
  - Objekti manji od 100 cm duljine i uži od 14 cm u promjeru.
  - Pješaci, životinje ili predmeti koji su vrlo blizu senzora.
- Indikatori Parking Distance Warning sustava mogu se prikazati drugačije od stvarne lokacije ako je predmet između senzora.
- Indikator Parking Distance Warning sustava možda se neće prikazivati sekvencijalno u ovisnosti od brzine vozila i oblika predmeta.
- Ako sustav Parking Distance Warning (PDW) treba popravak, preporučujemo da se obratite ovlaštenom HYUNDAI trgovcu.

## IZJAVE O SUKLADNOSTI

### Prednji radar

Radiofrekvencijske komponente prednjeg radara u skladu su:

#### ■ Za Europu i zemlje CE

Hereby, Robert Bosch GmbH declares that the radio equipment type MRRevo14F is in compliance with Directive 2014/53/EU.

The full text of the EU declaration of conformity is available at the following internet address: <http://eu-doc.bosch.com>

Please enter the Model as MRRevo14F to find the correct DoC in the database.

OANATEL144

#### ■ Za Tajvan



注意!  
依據低功率電波輻射性電機管理辦法  
第十二條經型式認證合格之低功率射頻電機，  
非經許可，公司、商號或使用者均不得擅自自變  
更頻率、加大  
功率或變更原設計之特性及功能。  
第十四條低功率射頻電機之使用不得影響飛航  
安全及干擾合法通信；經發現有干擾現象時，  
應立即停用，  
並改善至無干擾時方得繼續使用。前項合法通信，  
指依電信規定作業之無線電信。低功率射  
頻電機須忍受  
合法通信或工業、科學及醫療用電波輻射性電  
機設備之干擾。

OANATEL145

#### ■ Za Maleziju



OANATEL146

#### ■ Za Singapur

Complies with  
IMDA Standards  
DXXXXXXX

OANATEL147

#### ■ - Za Brazil



02220-14-03745

Este equipamento opera em caráter secundário, isto é, não tem direito a proteção contra interferência prejudicial, mesmo de estações do mesmo tipo, e não pode causar interferência a sistemas operando em caráter primário.

OANATEL148

#### ■ Za Meksiko

IFETEL: RCPBOMR14-0766

La operación de este equipo está sujeta a las siguientes dos condiciones:

- (1) es posible que este equipo o dispositivo no cause interferencia perjudicial y
- (2) este equipo o dispositivo debe aceptar cualquier interferencia, incluyendo la que pueda causar su operación no deseada.

OANATEL149

#### ■ Za Japan

当該機器には電波法に基づく、技術基準適合証明等を受けた特定無線設備を装着している。本無線機器の改造を禁ずる（これに反した場合は当該認証登録番号は無効となる）

OANATEL150

■ Za Ukrajinu



■ Za Jordan



■ Za Arapske Emirate

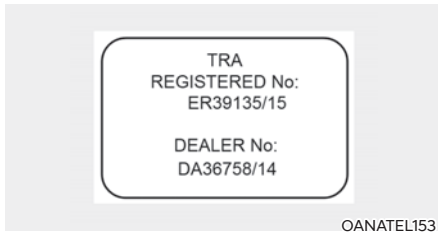

■ Za Paragvaj



■ Za SAD



FCC ID: NF3-MRREVO14F

User manual statement according to §15.19:

**NOTICE:**

This device complies with Part 15 of the FCC Rules

Operation is subject to the following two conditions:

- (1) this device may not cause harmful interference, and
- (2) this device must accept any interference received, including interference that may cause undesired operation.

User manual statement according to §15.21:  
Changes or modifications made to this equipment not expressly approved by Robert BOSCH GmbH may void the FCC authorization to operate this equipment. User manual statements according to §15.105:  
This equipment has been tested and found to comply with the limits for a Class A digital device, pursuant to Part 15 of the FCC Rules. These limits are designed to provide reasonable protection against harmful interference when the equipment is operated in a commercial environment.

This equipment generates, uses, and can radiate radio frequency energy and, if not installed and used in accordance with the instruction manual, may cause harmful interference to radio communications.

Operation of this equipment in a residential area is likely to cause harmful interference in which case the user will be required to correct the interference at his own expense.

RF Exposure Information according 2.1091 / 2.1093 / KDB 447498 / OET bulletin 65:

**Radiofrequency radiation exposure Information:**

This equipment complies with FCC radiation exposure limits set forth for an uncontrolled environment.

This equipment should be installed and operated with minimum distance of 20 cm between the radiator and your body.

This transmitter must not be co-located or operating in conjunction with any other antenna or transmitter.

OANATEL155

## ■ Za Kanadu

Model: MRRevo14F  
IC: 3887A-MRREVO14F

User manual statement according to RSS-GEN

### NOTICE:

This device complies with Industry Canada license-exempt RSS standard(s). Operation is subject to the following two conditions: (1) this device must not cause interference, and (2) this device must accept any interference, including interference that may cause undesired operation of the device. Le présent appareil est conforme aux CNR d'Industrie Canada applicables aux appareils radio exempts de licence. L'exploitation est autorisée aux deux conditions suivantes: (1) l'appareil ne doit pas produire de brouillage, et (2) l'utilisateur de l'appareil doit accepter tout brouillage radioélectrique subi, même si le brouillage est susceptible d'en compromettre le fonctionnement.

RF Exposure Information according to RSS-102

### Radiofrequency radiation exposure Information:

This equipment complies with FCC and IC radiation exposure limits set forth for an uncontrolled environment. This equipment should be installed and operated with minimum distance of 20 cm between the radiator and your body. This transmitter must not be co-located or operating in conjunction with any other antenna or transmitter. Cet équipement est conforme aux limites d'exposition aux rayonnements IC établies pour un environnement non contrôlé. Cet équipement doit être installé et utilisé avec un minimum de 20 cm de distance entre la source de rayonnement et votre corps. Ce transmetteur ne doit pas être placé au même endroit ou utilisé simultanément avec un autre transmetteur ou antenne.

OANATEL156

## ■ Za Hong Kong

HKCA 1035: automotive radar: radio equipment exempted from licensing!

OANATEL158

## ■ Za Južnoafričku Republiku



OANATEL159

## ■ Za Srbiju



OANATEL160

## ■ Za Maroko



OANATEL161

### ■ Za Filipine

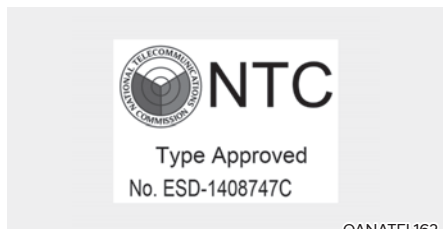

### ■ Za Argentinu



### ■ Za Australiju



### ■ Za Kinu

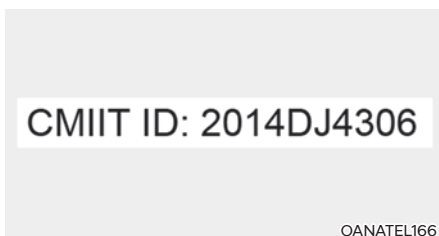

### ■ Za Tajland



The image shows the logo for the National Broadcasting and Telecommunications Commission (NBTC) of Thailand. It features the national emblem of Thailand, a Garuda, on the left. To the right of the emblem, the text 'Class A' is written in a large, bold, sans-serif font. Below this, the alphanumeric code 'NBTC ID. A57004-14-XXXX' is displayed in a smaller font.

This telecommunication equipment "BOSCH Radar Sensor MRRevo14F" conforms to technical standard NTC TS 1011-2549.

This telecommunication equipment "BOSCH Radar Sensor MRRevo14F" has EMF radiation and conforms to NTC exposure standard NTC TS 5001-2550.

This equipment "BOSCH Radar Sensor MRRevo14F" is operating more than 20cm away from human body in normal operating condition.

OANATEL164

### ■ Za Rusiju



## Kutni radar

Radiofrekvencijske komponente kutnog radara u skladu su:

### ■ Za Europu i CE zemlje

In the user manual :

Hereby, Hella KGaA Hueck & Co. Declares that the radio equipment type RS4 is in compliance with Directive 2014/53/EU. The full text of the EU declaration of conformity is available at the following internet address:

[www.hella.com/hyundai](http://www.hella.com/hyundai)

Technical information:

Frequency range: 24.05 ... 24.25 GHz

Transmission power: 20 dBm (maximum)  
EIRP

Manufacturer and Address:

Hella KGaA Hueck & Co.  
Rixbecker Straße 75, 59552 Lippstadt,  
Germany

OOS070034L

### ■ Za Tajvan

電信法第 48 條, 低功率電波輻射性電機管理辦法

第十二條

經型式認證合格之低功率射頻電機, 非經許可, 公司、商號或使用者均不得擅自變更頻率、加大功率或變更原設計之特性及功能。

第十四條

低功率射頻電機之使用不得影響飛航安全及干擾合法通信; 經發現有干擾現象時, 應立即停用, 並改善至無干擾時方得繼續使用。前項合法通信, 指依電信法規定作業之無線電通信。低功率射頻電機須忍受合法通信或工業、科學及醫療用電波輻射性電機設備之干擾。

Article 12

Without permission, any company, firm or user shall not alter the frequency, increase the power, or change the characteristics and functions of the original design of the certified lower power frequency electric machinery.

Article 14

The application of low power frequency electric machineries shall not affect the navigation safety nor interfere a legal communication, if an interference is found, the service will be suspended until improvement is made and the interference no longer exist.

OANATEL005

### ■ Za Indoneziju

54473/SDPPI/2018  
6051

OANATEL006

■ Za Maleziju



■ - Za Singapur

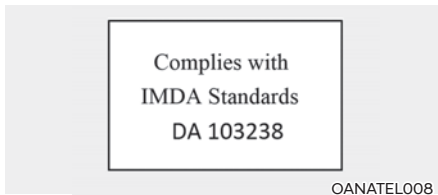

■ Za Vijetnam



■ Za Brazil



■ Za Meksiko

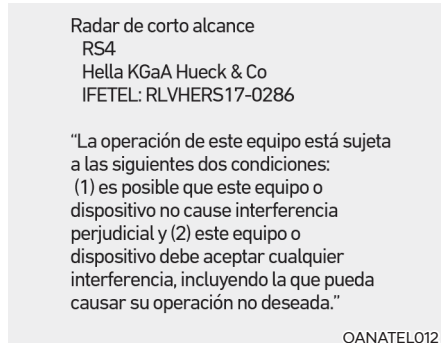

■ Za Japan



■ Za Ukrajinu





■ Za Jordan

TRC No. TRC/LPD/2017/63

OANATEL014

■ Za Zambiju



OANATEL019

■ Za Oman

OMAN - TRA  
TRA/TA-R/3957/17  
D080134

OANATEL015

■ Za Jamajku

This product contains a Type Approved Module  
by Jamaica: SMA – “RS4”

OANATEL020

■ Za UAE

TRA  
Registered No:  
ER53878/17  
Dealer No:  
DA44932/15

OANATEL016

■ Za Paragvaj



OANATEL021

■ Za Bocvanu

BTA  
REGISTERED No :  
BOCRA/TA/2018/3372

OANATEL017

■ Za Uzbekistan



OANATEL022

■ Za Ganu

NCA Approved: 1R3-1M-7E1-0B7

OANATEL018

■ Za Mozambik

Approval No: N 1/R/SRA/2017  
HELLA RS4

OANATEL023



# 8. Što učiniti u hitnim slučajevima

|   |      |
|---|------|
| Upozorenje na cesti .....                                   | 8-2  |
| Slučaj nužde tijekom vožnje.....                            | 8-2  |
| Ako se vozilo ugasi tijekom vožnje.....                     | 8-2  |
| Ako se vozilo ugasi na križanju ili pružnom prijelazu ..... | 8-2  |
| Ako se probuši guma za vrijeme vožnje.....                  | 8-3  |
| Ako se vozilo neće pokrenuti .....                          | 8-3  |
| Provjera da EV baterija nije prazna .....                   | 8-3  |
| Posudba struje (za akumulator 12V).....                     | 8-4  |
| Sustav nadzora tlaka u gumama (TPMS).....                   | 8-6  |
| Provjera tlaka u gumama .....                               | 8-6  |
| Sustav nadzora tlaka u gumama .....                         | 8-7  |
| Upozorenje na preniski tlak .....                           | 8-8  |
| Pokazivač gume s preniskim tlakom.....                      | 8-8  |
| Pokazivač neispravnosti TPMS sustava .....                  | 8-9  |
| Zamjena kotača opremljenog TPMS-om.....                     | 8-9  |
| Ako imate praznu gumu (sa setom za popravak TMK) .....      | 8-11 |
| Uvod.....   | 8-15 |
| Komponente TMK sustava.....                                 | 8-12 |
| Korištenje TMK sustava kad je guma prazna .....             | 8-13 |
| Podešavanje tlaka u gumama .....                            | 8-16 |
| Opaske o sigurnom korištenju TMK sustava .....              | 8-17 |
| Vučna .....   | 8-18 |
| Vučna služba.....   | 8-18 |
| Odvojiva kuka za vuču .....                                 | 8-19 |
| Vuča u slučaju nezgode .....                                | 8-20 |
| Pan-Europski eCall sustav .....                             | 8-22 |
| Informacije o obradi podataka .....                         | 8-24 |
| Pan-Europski eCall sustav .....                             | 8-26 |

## SVJETLA ZA NUŽDU

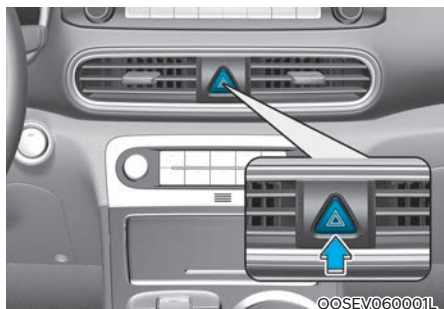

Svjetla za nuždu služe kao upozorenje drugim vozačima za izniman oprez kad se približavaju, pretječu ili obilaze Vaše vozilo.

Trebaju se koristiti kad god se rade hitni popravci ili kad je vozilo zaustavljeno u blizini ruba kolnika.

Pritisnite prekidač svjetla za nuždu s prekidačem za paljenje u bilo kojem položaju. Prekidač svjetla se nalazi na središnjoj konzoli. Svi pokazivači smjera će treptati istodobno.

- Svjetla za nuždu rade bez obzira na to radi li Vaše vozilo ili ne.
- Pojedinačni pokazivači smjera ne rade kad su svjetla za nuždu upaljena.

## SLUČAJ NUŽDE TIJEKOM VOŽNJE

### Ako se vozilo ugasi tijekom vožnje

- Polako smanjite brzinu održavajući smjer vožnje. Pažljivo se pomaknite s ceste.
- Uključite svjetla za nuždu.
- Pokušajte iznova pokrenuti vozilo. Ako vozilo neće startati, preporučujemo da se obratite ovlaštenom HYUNDAI trgovcu.

### Ako se vozilo ugasi na raskrižju ili željezničkom prijelazu

Ako se vozilo ugasi na raskrižju ili željezničkom prijelazu, postavite ručicu mjenjača u položaj N (prazan hod) i zatim odgurajte vozilo na sigurno mjesto.

## Ako se guma isprazni tijekom vožnje

Ako se guma isprazni dok vozite:

- Maknite nogu s papučice gasa i pustite vozilo da samo uspori dok vozite ravno. Nemojte odmah primijeniti kočnice ili nemojte pokušavati maknuti se s ceste jer to može uzrokovati gubitak kontrole. Kad je vozilo dovoljno usporilo, kočite pažljivo i maknite se s ceste. Vozite s ceste što je dalje moguće i parkirajte na čvrstu i ravnu zemlju. Ako ste na podijeljenoj autocesti, nemojte parkirati u srednjem području između dva prometna traka.
- Kad se vozilo zaustavi, uključite svjetla za nuždu, postavite parkirnu kočnicu i stavite mjenjač u P (Park) te START/STOP prekidač za paljenje prebacite u položaj LOCK/OFF.
- Neka svi putnici napuste vozilo, ali budite sigurni da svi izlaze na strani vozila koja je dalje od prometa.
- Kad mijenjate ispražnjenu gumu, slijedite upute u nastavku ovog poglavlja.

## AKO SE VOZILO NEĆE POKRENUTI

### Ako se vozilo ne okreće ili se okreće polako

- Budite sigurni da je ručica mjenjača u P (parkiranje). Vozilo je moguće pokrenuti samo kad je ručica mjenjača u P.
- Provjerite spojeve akumulatora (12 V) kako bi bili sigurni da su čisti i čvrsti.
- Upalite svjetlo unutrašnjosti. Ako se svjetlo zatamnjuje ili se gasi pri pokretanju, akumulator je prazan.

Nemojte gurati ili vući vozilo kako biste ga pokrenuli. To može rezultirati sudarom ili uzrokovati drugu štetu.

### Pogledajte upute za "Pokretanje kablovima".

## POKRETANJE KABLOVIMA (POSUDBA STRUJE ZA 12V AKUMULATOR)

Pokretanje kablovima može biti opasno ako je učinjeno na pogrešan način. Stoga, kako biste izbjegli ozljeđivanje sebe ili oštećivanje Vašeg vozila ili akumulatora, slijedite postupak pokretanja kablovima. Ako ste u nedoumici, preporučujemo da stručan mehaničar ili vučna služba pokrenu Vaše vozilo.

### UPOZORENJE

Ako ove upute ne slijedite točno, može doći do ozbiljnih tjelesnih ozljeda i oštećenja vozila! Ako niste sigurni kako slijediti ovaj postupak, potražite stručnu pomoć.



Pažljivo proučite i pridržavajte se uputa o korištenju akumulatora.



Nosite zaštitu za oči kako bi ih zaštitili od mogućih prolijevanja kiseline.



Nemojte prilaziti akumulatoru s otvorenim plamenom ili iskrecim alatom.



Akumulator proizvodi vodik koji može eksplodirati ako se izloži plamenu ili iskrama.



Držite djecu podalje od akumulatora.



Automobilski akumulatori sadrže sumpornu kiselinu. Ona je otrovna i visoko korozivna. Kad pokrećete vozilo kablovima, nosite zaštitne naočale i budite oprezni da kiselina ne dospije na Vas, Vašu odjeću ili vozilo.

Ako kiselina nekako ipak dospije u vaše oči, ispirite ju hladnom i svježom vodom barem 15 minuta i onda ODMAH potražite liječničku pomoć. Ako kiselina nekako dospije na vašu kožu, temeljito isperite i operite to područje. Ako osjetite bol ili pečenje, potražite liječničku pomoć.

- Pazite kod dizanja akumulatora koji je težak; ako plastično kućište pukne, doći će do prolijevanja kiseline. Držite ga uvijek za pojačanja na rubovima.
- Nemojte pokušavati vozilo pokrenuti kablovima ako je ispražnjen akumulator zamrznut ili ako je razina elektrolita niska; akumulator može puknuti ili eksplodirati.
- NIKAD nemojte pokušati dopuniti akumulator koji je spojen na instalaciju vozila.
- Sustav paljenja koristi visoki napon. NIKAD nemojte dodirivati te komponente dok vozilo radi (🚗) ili je prekidač paljenja u položaju ON.
- Nemojte dopustiti da se (+) i (-) kablovi dodirnu. To može uzrokovati iskrenje.
- Akumulator može puknuti ili eksplodirati kad ga pokrenete kablovima sa slabim ili zamrznutim akumulatorom.

### OPASKA

Kako biste spriječili oštećenje vozila:

- Koristite samo sustav kablova od 12 volti. Možete oštetiti 12-voltni alternator, sustav paljenja i druge električne dijelove do stanja nepopravljivosti korištenjem 24-voltnog napajanja (ili dva 12-voltna akumulatora u seriji ili 24-voltnog seta elektrovozila).
- Nemojte pokušati pokrenuti vozilo guranjem ili vučom vozila.

## **i** Obavijest



Nepropisno odložen akumulator može biti opasan po okoliš i ljudsko zdravlje. Akumulatore odlažite samo na za to predviđena mjesta i u skladu sa zakonskim propisima.

### **Postupak pokretanja kablovima**

1. Ako je pomoćni akumulator u drugom vozilu, ne dopustite da se vozila dodirnu, ali ih dovezite dovoljno blizu da kablovi dosegnu od jednog do drugog akumulatora. Vodite računa da je pomoćni akumulator 12-voltni i da je njegov negativni pol uzemljen.
2. Pazite da vas ne zahvate dijelovi vozila koji se kreću kad vozilo radi. Neki se dijelovi mogu pokrenuti čak i kad je vozilo isključeno.
3. Isključite sve nepotrebne električne potrošače. Uključite parkirne kočnice na oba vozila i stavite ručice mjenjača u položaj N (prazan hod). Ugasite oba vozila.

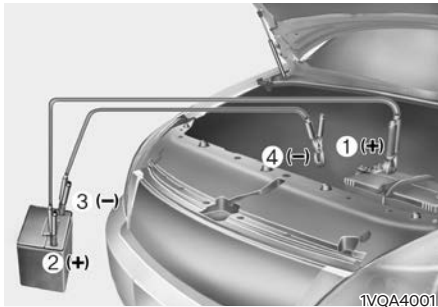

4. Povežite pomoćne kablove točnim redoslijedom prikazanim na ilustraciji. Prvo priključite jedan kraj pomoćnog kabla na pozitivni pol ispražnjenog akumulatora (1) - crveno je +.
5. Zatim spojite drugi kraj na pozitivni pol pomoćnog akumulatora (2) - crveno je +.

6. Nastavite spajati jedan kraj drugog kabla na negativni pol pomoćnog akumulatora (3).
7. Drugi kraj spojite na čvrsti, stacionarni, metalni dio vozila (primjerice, kuku za podizanje vozila), dalje od akumulatora (4). Nemojte ga spojiti na ili u blizini bilo kojeg dijela koji se pomiče kad vozilo radi. Nemojte dopustiti da kablovi dodiruju išta osim ispravnih polova akumulatora ili ispravnog uzemljenja. Ne naginjite se iznad akumulatora prilikom povezivanja.
8. Pokrenite motor vozila s pomoćnim akumulatorom i ostavite ga da radi na 2000 okretaja u minuti, a zatim pokrenite vozilo s ispražnjenim akumulatorom.

Ako vozilo ne starta ni nakon nekoliko pokušaja, vjerojatno je potreban servis. Ako uzrok pražnjenja Vašeg akumulatora nije jasan, preporučujemo da sustav provjeri ovlaštenu HYUNDAI trgovac.

Pomoćne kablove akumulatora odspojite OBRNUTIM redoslijedom kako ste ih spajali.

1. Odspojite minus sa šasije vašeg vozila (4).
2. Odspojite minus s akumulatora koji posuđuje struju (3).
3. Odspojite plus kabel s akumulatora koji posuđuje struju (2).
4. Odspojite plus kabel s akumulatora vašeg vozila (1).

## SUSTAV NADZORA TLAKA U GUMAMA (TPMS)



- (1) Pokazivač niskog tlaka u gumama / Indikator kvara TPMS-a
- (2) Pokazivač položaja niskog tlaka u gumama (prikazano na LCD zaslonu)

### Provjera tlaka u gumama



- Tlak u gumama može se provjeriti u Informacijskom modu.  
**Pogledajte 'LCD modovi' u poglavlju 4.**
- Tire pressure is displayed after a few minutes of driving after initial vehicle start up.
- If tire pressure is not displayed when the vehicle is stopped, "Drive to display" message will appear. After driving, check the tire pressure.
- The displayed tire pressure values may differ from those measured with a tire pressure gauge.
- Možete promijeniti mjernu jedinicu za prikazivanje tlaka u gumama u 'Korisničkim postavkama sistema' (**pogledajte poglavlje 4**).
- Moguć je prikaz u kPa, bar i psi.



## Sustav nadzora tlaka u gumama



### UPOZORENJE

**Značajno nizak ili previsok tlak u gumama čini vozilo nestabilnim i može pridonijeti gubitku kontrole nad vozilom i povećanom zaustavnom putu.**

**Dulja vožnja na gumama s niskim tlakom može dovesti do pregrijavanja guma i njihovog pucanja.**

Svaku gumu, uključujući i rezervnu (ako postoji), treba jednom mjesečno provjeravati kad je hladna i napuhati na preporučeni tlak proizvođača vozila istaknut na plaketi vozila ili etiketi tlaka zraka u gumama. (Ako Vaše vozilo ima gume drukčije veličine od veličine označene na plaketi vozila ili etiketi tlaka zraka u gumama, trebate ustanoviti pravilan tlak zraka za te gume.)

Kao dodatna mjera sigurnosti, Vaše vozilo je opremljeno sustavom nadzora tlaka u gumama (TPMS) koji uključuje pokazivač niskog tlaka u gumama kad su jedna ili više guma nedovoljno napuhane. Prema tome, kad pokazivač niskog tlaka u gumama svijetli, trebate se zaustaviti i provjeriti Vaše gume što je prije moguće, te ih napuhati na pravilan tlak. Vožnja sa značajno ispuhanom gumom uzrokuje pregrijavanje i može dovesti do zatajenja gume. Nizak tlaka povećava potrošnju goriva i smanjuje vijek trajanja gume, a može utjecati i na upravljivost vozila i zaustavni put.

Imajte na umu da TPMS nije zamjena za pravilno održavanje guma, te je vozačeva odgovornost održavati ispravan tlak u gumama, čak i ako ispuhanost nije dostigla razinu da se aktivira osvjetljenje pokazivača TPMS niskog tlaka u gumama.

Vaše vozilo je također opremljeno indikatorom kvara TPMS-a za prikaz kad sustav ne radi ispravno. Indikator kvara TPMS-a radi u kombinaciji s pokazivačem niskog tlaka u gumama. Kad sustav detektira kvar, pokazivač će treptati otprilike 1 minutu, a zatim ostaje svijetliti. Ovaj slijed će se nastaviti nakon ponovnog pokretanja vozila sve dok se kvar ne ukloni. Kad TPMS indikator kvara ostane svijetliti nakon što je treptao otprilike 1 minutu, sustav možda neće moći otkriti ili signalizirati nizak tlak u gumama kako je zamišljeno.

TPMS kvarovi se mogu pojaviti zbog različitih razloga, uključujući i ugradnju zamjenskih ili alternativnih guma ili kotača na vozilo koje sprečavaju TPMS da radi ispravno.

Uvijek provjerite pokazivač TPMS kvara nakon zamjene jedne ili više guma ili kotača na Vašem vozilu kako bi se osiguralo da zamjenske ili alternativne gume i kotači omogućuju nastavak ispravnog funkcioniranja TPMS-a.

### OPASKA

**Ako se bilo što od sljedećeg dogodi, preporučujemo da sustav provjeri ovlašteni HYUNDAI trgovac.**

- Pokazivač niskog tlaka u gumama/ indikator kvara TPMS-a ne svijetli na 3 sekunde kad je prekidač za paljenje okrenut u položaj ON ili vozilo radi (🚗 indikator svijetli).**
- Indikator kvara TPMS-a ostaje upaljen nakon treptanja otprilike 1 minutu.**
- Pokazivač položaja niskog tlaka u gumama ostaje upaljen.**



### Pokazivač niskog tlaka u gumama



O0SEV048111L

### Pokazivač položaja niskog tlaka u gumama

Kad indikatori upozorenja sustava nadzora tlaka u gumama svijetle, jedna ili više Vaših guma je znatno ispuhana. Pokazivač na LCD zaslonu položaja niskog tlaka u gumama će pokazati koja je guma znatno ispuhana paljenjem svjetla odgovarajućeg položaja.

Ako bilo koji od pokazivača svijetli, odmah smanjite Vašu brzinu, izbjegavajte oštra skretanja i predvidite povećani zaustavni put. Trebali biste se zaustaviti i provjeriti gume što je prije moguće. Gume napumpajte na pravilan tlak kao što je navedeno na plaketi vozila ili naljepnici koja se nalazi na vozačevoj strani središnjeg stupa (C nosača krova).

Ako ne možete doći do benzinske postaje ili ako guma ne može zadržati novododani zrak, zamijenite ispuhanu gumu s rezervnom gumom.

Nakon što zamijenite ispuhanu gumu s rezervnom gumom indikator kvara TPMS-a može treptati otprilike 1 minutu i zatim ostati stalno upaljen ako se vozite brzinom višom od 25 km/h barem 10 minuta (jer TPMS senzor nije montiran na rezervnom kotaču, a promijenjena guma opremljena senzorom nije u vozilu) dok ne popravite probušenu gumu ili ju zamijenite drugom.



### OPREZ

Tijekom zime ili po hladnom vremenu, pokazivač niskog tlaka u gumama se može upaliti ako je tlak u gumama prilagođen na preporučeni tlak zraka tijekom toplog vremena. To ne znači da je Vaš TPMS pokvaren jer smanjena temperatura dovodi do proporcionalnog snižavanja tlaka u gumama.

Kad vozite Vaše vozilo iz toplog područja u hladno područje ili iz hladnog područja u toplo područje, ili je vanjska temperatura značajno viša ili niža, trebali biste provjeriti tlak zraka u gumama i prilagoditi ga preporučenom tlaku zraka.



### UPOZORENJE

**Oštećenje zbog niskog tlaka**

Značajno nizak tlak u gumama čini vozilo nestabilnim i može pridonijeti gubitku kontrole nad vozilom i povećanom zaustavnom putu.

Dulja vožnja na gumama s niskim tlakom može dovesti do pregrijavanja guma i njihovog pucanja.



## Indikator kvara sustava nadzora tlaka u gumama (TPMS)

Indikator kvara TPMS-a će svijetliti nakon što trepće otprilike 1 minutu kad postoji problem sa sustavom nadzora tlaka u gumama.

Preporučujemo da sustav provjeri ovlaštenu HYUNDAI trgovca i odredi uzrok problema.

### OPASKA

**Indikator kvara TPMS-a može svijetliti otprilike 1 minutu i zatim ostati stalno upaljen ako se vozilo kreće oko visokonaponskog dalekovoda ili u blizini jakih odašiljača poput onih policije, vladinih ureda, vojarni, zračnih luka, itd. Ti signali mogu ometati normalan rad sustava nadzora tlaka u gumama.**

**Indikator kvara TPMS-a može svijetliti otprilike 1 minutu i zatim ostati stalno upaljen ako se koriste lanci za snijeg ili zasebni elektronički uređaji, poput prijenosnih računala, mobilnih punjača, navigacija, itd. Ti signali mogu ometati normalan rad sustava nadzora tlaka u gumama.**

### Promjena gume s TPMS-om

Ako imate ispuhanu gumu, pokazivači niskog tlaka i položaja će se upaliti. Preporučujemo da gumu provjeri ovlaštenu HYUNDAI trgovca ili ju zamijenite rezervnom gumom.



### OPREZ

**Preporučujemo da koristite sredstvo za brtvljenje koje je odobrio HYUNDAI.**

**Sredstvo za brtvljenje na senzoru tlaka u gumama i kotaču mora se ukloniti kad zamijenite gumu s novom.**

Svaki je kotač opremljen TPMS ventilom koji je ugrađen na unutarnju stranu naplatka (osim rezervnog kotača). Morate koristiti kotače koji su predviđeni za ugradnju TPMS ventila. Preporučuje

se da kotače i gume mijenjate kod ovlaštenog HYUNDAI trgovca.

Rezervna guma, ako je dio opreme, nije opremljena TPMS senzorom. Nakon zamjene preslabe ili prazne gume rezervom, TPMS indikator će ostati upaljen. Također, indikator kvara TPMS-a će ostati upaljen nakon minute treptanja ako je vozilo voženo brže od 25 km/h ili dulje od 20 min.

Nakon što je ugrađen originalni kotač s TPMS ventilom i guma napumpana na propisani tlak, TPMS indikator će se ugasi unutar nekoliko minuta vožnje. Ako se indikator ne ugasi unutar nekoliko minuta, posjetite ovlaštenog HYUNDAI trgovca da provjeri sistem.

Možda nećete biti u mogućnosti prepoznati ispuhanu gumu jednostavno ju promatrajući. Uvijek koristite kvalitetan manometar za mjerenje tlaka zraka u gumama. Imajte na umu da će guma koja je vruća (od vožnje) imati viši izmjereni tlak od gume koja je hladna (od mirovanja barem 3 sata i vožnje kraće od 1,6 km tijekom tog perioda od 3 sata).

Dopustite gumi da se ohladi prije mjerenja tlaka zraka. Uvijek budite sigurni da je guma hladna prije napuhavanja na preporučeni tlak.

Hladna guma znači da je vozilo mirovalo 3 sata i da se vozilo manje od 1,6 km u tom periodu od 3 sata.



## UPOZORENJE

- TPMS Vas ne može upozoriti na teško i iznenadno oštećenje gume uzrokovano vanjskim čimbenicima poput čavala ili krhotina na cesti.
- Ako osjetite bilo kakvu nestabilnost vozila, odmah maknite nogu s papučice gasa, primijenite kočnice postupno i lagano, i polako se sklonite na sigurno mjesto izvan .



## UPOZORENJE

Neovlašteno diranje, mijenjanje ili onemogućavanje komponenti sustava nadzora tlaka u gumama (TPMS) mogu utjecati na sposobnost sustava da upozori vozača o uvjetima slabog tlaka u gumama i/ili TPMS kvarovima. Neovlašteno diranje, mijenjanje ili onemogućavanje komponenti sustava nadzora tlaka u gumama (TPMS) mogu poništiti jamstvo za taj dio vozila.



## UPOZORENJE

Za Europu

- Nemojte modificirati vozilo, jer to može spriječiti ispravnu funkciju TPMS-a.
- Kotači iz slobodne prodaje nemaju TPMS senzore.
- Radi Vaše sigurnosti, preporučujemo da koristite dijelove za zamjenu od ovlaštenog HYUNDAI trgovca.
- Ako koristite kotače iz slobodne prodaje, koristite TPMS senzore koje je odobrio HYUNDAI.
- Ako Vaše vozilo nije opremljeno TPMS senzorima ili TPMS ne radi, možda neće proći na tehničkom pregledu u Vašoj zemlji.
- \* Sva vozila koja se prodaju u Europi moraju biti opremljena TPMS-om nakon ovog datuma.
  - Novi modeli nakon 1. 11. 2012.
  - Aktualni modeli nakon 1. 11. 2014. (temeljeno na registracijama vozila)

## AKO IMATE PRAZNU GUMU (SA SETOM ZA POPRAVAK GUME, AKO JE U OPREMI)



Molimo Vas da pročitate upute prije korištenja seta za popravak gume.

Tyre Mobility Kit (set za popravak gume) nalazi se ispod podnice prtljažnika.

(1) Kompresor

(2) Boca se sredstvom za brtvljenje

Tyre Mobility Kit (set za popravak gume) je sredstvo za privremeni popravak gume i preporučuje se da sustav provjeri ovlašteni HYUNDAI trgovac.

### OPREZ

Ako se probuše dvije ili više guma, set za popravak gume ne može se koristiti, jer je sredstvo koje je isporučeno uz set za popravak gume dovoljno za popravak samo jedne gume.

### UPOZORENJE

Samo probušena područja koja se nalaze unutar gaznog sloja gume mogu biti popravljena setom za popravak gume. Oštećenje bočnice gume se ne smije popravljati zbog sigurnosnih razloga.

### UPOZORENJE

Popravite gumu što je prije moguće. Guma zakrpana setom za popravak može pustiti zrak u bilo kojem trenutku koji je samo pomoć u nuždi.

### Uvod

Uz Tyre Mobility Kit (set za popravak gume) ostajete mobilni i nakon što ste doživjeli bušenje gume.

Sustav kompresora i sredstva za brtvljenje učinkovito i brzo zatvara većinu rupa u gumama osobnih automobila uzrokovanih čavlima ili sličnim predmetima i ponovno napuhava gumu.

Nakon što ste se uvjerali da je guma pravilno zakrpana, možete voziti oprezno na toj gumi (do 200 km pri najvišoj brzini od 80 km/h), kako biste došli do servisa ili vulkanizera da zamijenite gumu.

Moguće je da neke gume, posebno s većim rupama ili oštećenjima na boku, ne mogu biti zatvorene u potpunosti.

Gubitak tlaka zraka u gumi može negativno utjecati na performanse gume.

Iz tog razloga, trebali biste izbjegavati naglo upravljanje ili druge vozačke manevre, osobito ako je vozilo teško opterećeno ili ako je prikolica u upotrebi.

Tyre Mobility Kit (set za popravak gume) nije osmišljen ili namijenjen kao metoda za trajni popravak gume niti da se koristi za više od jedne gume.

Ove upute Vam pokazuju korak po korak kako jednostavno i pouzdano privremeno zakrpati probušenu gumu.

Pročitajte poglavlje “Napomene o sigurnoj upotrebi seta za popravak gume”.

### UPOZORENJE

Nemojte koristiti set za popravak gume ako je guma teško oštećena vožnjom s praznom gumom ili nedovoljnim tlakom zraka u gumi.

Samo probušena područja koja se nalaze unutar gaznog sloja gume mogu biti popravljena setom za popravak gume.

Oštećenje bočnice gume se ne smije popravljati zbog sigurnosnih razloga.

## Komponente seta za popravak gume (TMK)

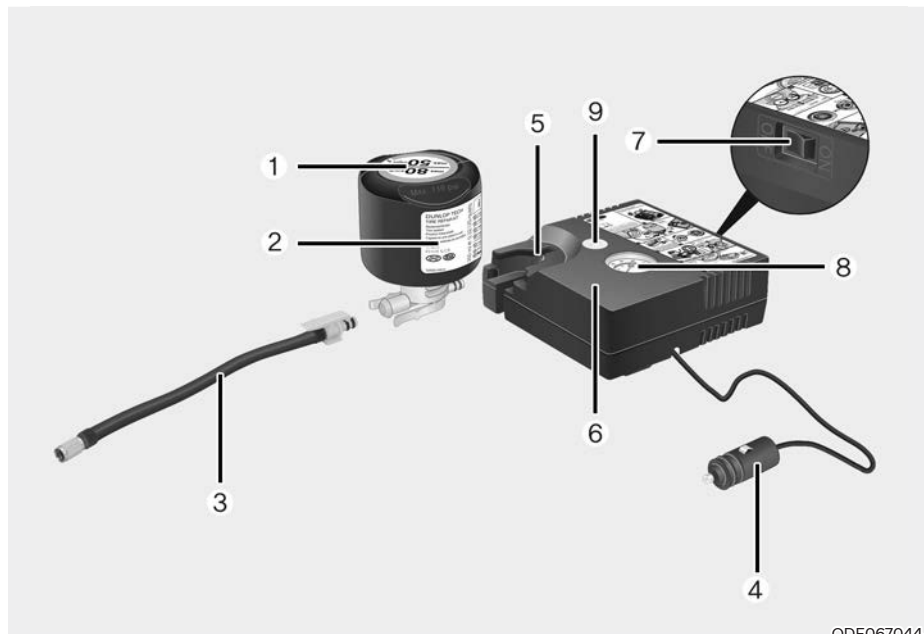

ODE067044

1. Oznaka ograničenja brzine
2. Boca s brtvilom i naljepnica s ograničenjem brzine
3. Crijevo za popunjavanje od boce brtvila do kotača
4. Priključci i kabel za izravnu vezu prema utičnici
5. Držać boce s brtvilom
6. Kompresor
7. ON/OFF prekidač
8. Manometar za prikaz tlaka zraka u gumama
9. Prekidač za smanjivanje tlaka zraka u gumama

Crijevo za spajanje kompresora i boce s brtvilom ili kompresora i kotača

Priključci, kabel i priključak za crijevo su pohranjeni u kućištu kompresora.

Strogo je potrebno pridržavanje uputa inače bi sredstvo za brtvljenje moglo pobjeći pod visokim tlakom iz boce.

### **UPOZORENJE - Brtvilo kojem je istekao rok trajanja**

**Nemojte koristiti brtvilo kojem je istekao rok trajanja, jer to povećava rizik od ponovnog bušenja gume, tj. propuštanja zraka.**

## UPOZORENJE - Brtvilo

- Držati van doseg a djece.
- Izbjegavajte kontakt s očima.
- Ne gutati.

## Korištenje seta za popravak gume (TMK)

### OPREZ

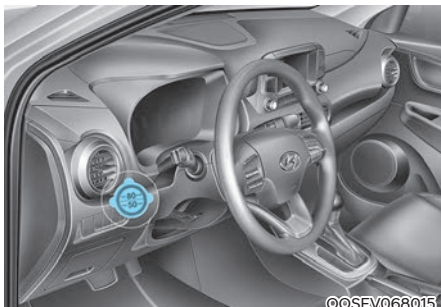

©SEV068015

Naljepnicu (1) s ograničenjem brzine odlijepite s boce sa sredstvo za brtvljenje (2) i smjestite ju na vidljivo mjesto u kabini poput upravljača kako bi podsjetila vozača da ne prekorači dopuštenu brzinu.

### OPREZ

Ako je potrebno samo dopumpavanje/ prilagodba tlaka zraka u gumi, proučite 'Podešavanje tlaka u gumi' u ovom poglavlju priručnika.

Prije korištenja TMK seta, dobro proučite i s razumijevanjem proučite pojašnjenja na boci s brtvilom.

1. Protresite bocu sa sredstvom za brtvljenje (2).

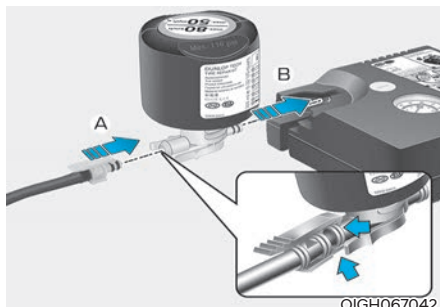

OIGH067042

2. Zategnite priključak za crijevo (3) na priključak boce s brtvilom (2) u smjeru (A) i spojite crijevo na kompresor (6) u smjeru (B).
3. Uvjerite se da je kompresor isključen.
4. Odvijte kapicu ventila s ventila neispravnog kotača i zategnite crijevo za popunjavanje (3) boce s brtvilom na ventil.



OOSEV060007L

### OPREZ

Sigurno pričvrstite crijevo sredstva za brtvljenje gume na ventil. Ako to ne učinite, sredstvo za brtvljenje gume bi moglo poteći unazad i tako začeptiti crijevo.

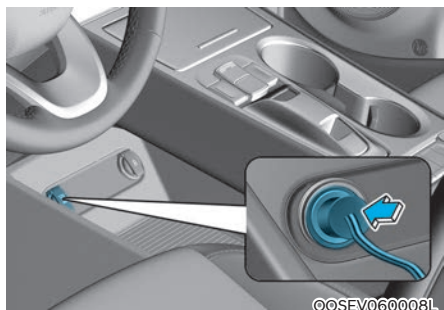

5. Provjerite je li kompresor isključen, u položaju 0. (mora biti isključen!). Spojite kompresor i utičnicu vozila pomoću kabela i konektora (4).

### OPASKA

**Koristite samo utičnicu sa suvozačke prednje konzole za spajanje kompresora.**

6. S uključenim paljenjem (🔥 indikator svijetli), uključite kompresor i pustite ga da radi otprilike 5 do 7 minuta da ispuni gumu brtvilom. Tlak zraka u gumi nakon punjenja je u ovom trenutku nevažan te će biti ispravljen kasnije.

Pazite da ne prepunite gumu i nemojte biti u blizini dok kompresor radi



### OPREZ

**Tlak zraka u gumi mora biti barem 200 kPa (2,0 bara). Ako nije, nemojte nastaviti s vožnjom. Nazovite pomoć na cesti ili vučnu službu.**

7. Isključite kompresor.
8. Odspojite crijeva iz priključka za boce s brtvilom i ventila gume.

Vratite set za popravak gume (TMK) na mjesto pohrane u vozilu.

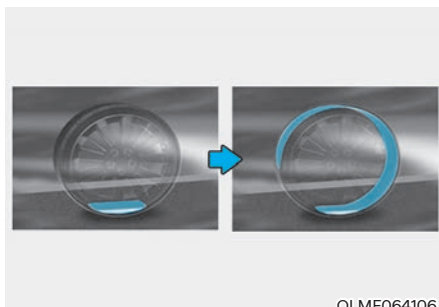

9. Odmah vozite 7-10 km (oko 10 min) kako biste ravnomjerno rasporedili brtvilo u gumi. Nemojte prelaziti brzinu od 80 km/h. Ako je moguće, ne vozite sporije od 20 km/h. Tijekom vožnje, ako osjetite bilo kakve neobične vibracije, poremećaj u vožnji ili buku, smanjite Vašu brzinu i vozite oprezno dok se sigurno možete maknuti sa strane ceste. Nazovite pomoć na cesti ili vučnu službu.



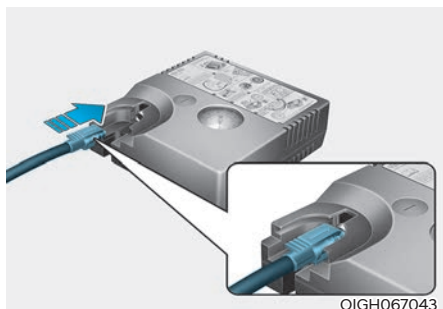

OIGH067043



OOSEV060007L

10. Nakon vožnje otprilike 7-10 km, zaustavite se na prikladnom mjestu.
11. Spojite priključno crijevo izravno na kompresor. Spojite priključno crijevo (3) kompresora izravno na ventil gume.
12. Priključite kabel za napajanje kompresora u električnu utičnicu vozila.
13. Prilagodite tlak u gumi na preporučeni tlak u poglavlju 9.

S upaljenim paljenjem (  indikator uključen), postupite na sljedeći način.

- **Za povećanje tlaka u gumi:**  
Uključite kompresor, položaj I. Za provjeru trenutnog tlaka zraka u gumi, nakratko isključite kompresor.
- **Za smanjenje tlaka u gumi:**  
Pritisnite prekidač (9) na kompresoru.

### OPASKA

Nemojte dopustiti da kompresor radi dulje od 10 minuta, inače će se uređaj pregrijati i može doći do oštećenja.

### Obavijest

Pokazivač tlaka može pokazati tlak veći od stvarnog kad je uključen kompresor. Za točno čitanje kompresor mora biti isključen.

### OPREZ

Ako tlak u gumi nije održan, vozite još jedanput, pogledajte "Raspodjela brtvila". Zatim ponovite korake 1 do 9.

Korištenje seta za popravak gume može biti neučinkovito kod oštećenja gume većeg od otprilike 4 mm.

Preporučujemo da kontaktirate ovlaštenog HYUNDAI trgovca ako guma ne može biti osposobljena za cestu setom za popravak gume.

### UPOZORENJE

Tlak zraka u gumi mora biti barem 200 kPa (2,0 bara). Ako nije, nemojte nastaviti s vožnjom. Nazovite pomoć na cesti ili vučnu službu.

### OPREZ

**Senzor tlaka u gumama**

Kad se koristi TMK (sredstvo za popravak gume) TPMS senzori (senzori za nadzor tlaka u gumama) i naplatak se mogu oštetiti sredstvom za brtvljenje. Prije popravka gume svakako treba očistiti naplatak i TPMS ventil od sredstva za brtvljenje. Ovlašteni trgovac treba provjeriti ispravnost sustava.

### Obavijest

Prilikom ugradnje kotača na vozilo, pritegnite matice kotača na vrijednost okretnog momenta 108-128 Nm.

## Provjera tlaka u gumama

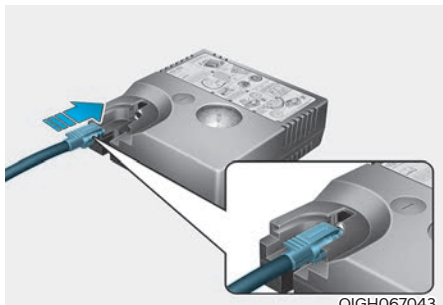

1. Nakon vožnje otprilike 7-10 km, zaustavite se na prikladnom mjestu.
2. Spojite priključno crijevo (3) kompresora izravno na ventil gume.
3. Priključite kabel za napajanje kompresora u električnu utičnicu vozila.
4. Prilagodite tlak u gumi na preporučeni tlak u poglavlju 2.

S upaljenim paljenjem (  indikator uključen), postupite na sljedeći način.

- **Za povećanje tlaka u gumi:**  
Uključite kompresor, položaj I. Za provjeru trenutnog tlaka zraka u gumi, nakratko isključite kompresor.
- **Za smanjenje tlaka u gumi:**  
Pritisnite prekidač (9) na kompresoru.

### OPASKA

Nemojte koristiti kompresor dulje od 10 minuta, jer se može pregrijati i oštetiti.

### Obavijest

Pokazivač tlaka može pokazati tlak veći od stvarnog kad je uključen kompresor. Za točno čitanje kompresor mora biti isključen.

### OPREZ

Nemojte koristiti sredstvo za brtvljenje, ako je potrebno samo dopumpavanje gume.

### UPOZORENJE

Tlak u gumama mora biti barem 220 kPa (32 psi). Ako nije, nemojte nastaviti s vožnjom.

Pozovite vučnu službu ili pomoć na cesti.

## Napomene o sigurnom korištenju seta za popravak gume

- Parkirajte Vaše vozilo sa strane ceste kako biste mogli raditi sa setom za popravak gume dalje od prometa. Postavite trokut upozorenja na istaknutom mjestu kako bi nadolazeća vozila bila svjesna Vašeg položaja.
- Kako biste bili sigurni da se Vaše vozilo neće pomaknuti, čak i kad ste na prilično ravnoj podlozi, uvijek postavite Vašu parkirnu kočnicu.
- Koristite set za popravak/napuhavanje gume namijenjen samo automobilskim gumama. Nemojte koristiti na motociklima, biciklima ili bilo kojim drugim vrstama guma.
- Nemojte uklanjati bilo kakve strane predmete, poput čavala ili vijaka, koji su prodrli u gumu.
- Prije korištenja seta za popravak gume, pročitajte savjete o mjerama opreza otisnute na bočici s brtvilom!
- Uz preduvjet da je vozilo na otvorenom, ostavite vozilo da radi ( indikator uključen). Inače bi rad kompresora mogao isprazniti akumulator automobila.
- Nikada nemojte ostavljati set za popravak gume bez nadzora dok se koristi.
- Nemojte ostaviti kompresor da radi dulje od 10 minuta ili bi se mogao pregrijati.
- Nemojte koristiti set za popravak gume ako je vanjska temperatura niža od -30°C.
- Nemojte koristiti sredstvo za brtvljenje nakon isteka datuma koji se može pronaći na oznaci boce.
- U slučaju da sredstvo za brtvljenje dođe u kontakt s očima, temeljito ispirati oči svježom i čistom vodom barem 15 minuta. Ako iritacija nije prestala, posjetiti liječnika.
- U slučaju gutanja isprati usta i popiti puno svježe vode. No, ako je unesrećeni u nesvijesti, ne davati ništa i odmah potražiti liječničku pomoć.
- Duga izloženost sredstvu može tjelesne izazvati probleme poput bolesti bubrega i slično.
- Držite podalje od djece.

## VOČA

### Vučna služba

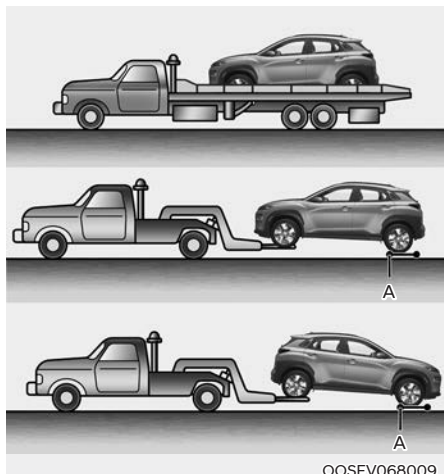

[A] : Kolica

Ako je potrebna hitna vuča, preporučujemo da ju obavi ovlašteni HYUNDAI trgovac ili komercijalna vučna služba.

Pravilno podizanje i procedure vuče su potrebne kako bi se spriječilo oštećenje vozila. preporučujemo korištenje kolica ili prikolice.

Prihvatljivo je vući vozila s prednjim pogonom sa stražnjim kotačima na tlu (bez kolica) i prednjim kotačima iznad tla.

Ako su bilo koji od opterećenih kotača ili dijelovi ovjesa oštećeni ili se vozilo vuče s prednjim kotačima na tlu, koristite kolica za vuču ispod prednjih kotača.

Kad Vas vuče komercijalno vučno vozilo i ne koriste se kolica kotača, prednji dio vozila treba uvijek biti dignut, a ne stražnji.

### OPREZ

- **Nemojte vući vozilo unazad s prednjim kotačima na tlu, jer to može uzrokovati oštećenje vozila.**



- **Ne koristite vuču s kukom na užetu (lancu). Vozilo s 4WD pogonom se ne smije vući po tlu. Koristite podizanje kotača ili vozilo s platformom na koje se ukrca cijelo vozilo.**

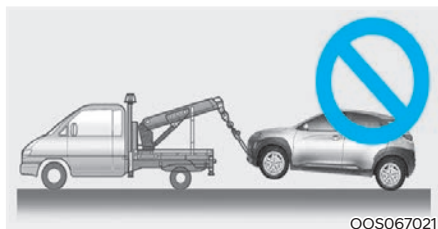

Kad se Vaše vozilo vuče u nuždi, bez kolica za kotače:

1. Postavite prekidač za paljenje u položaj ACC.
2. Stavite ručicu mjenjača u N (prazan hod).
3. Otpustite parkirnu kočnicu.



## OPREZ

**Ako ne stavite ručicu mjenjača u N (prazan hod), možete uzrokovati unutarnje oštećenje mjenjača.**

## Odvojiva kuka za vuču

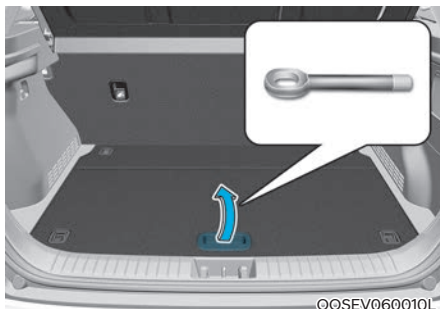

1. Otvorite vrata/poklopac prtljažnika i izvadite kuku za vuču iz kutije s alatom.

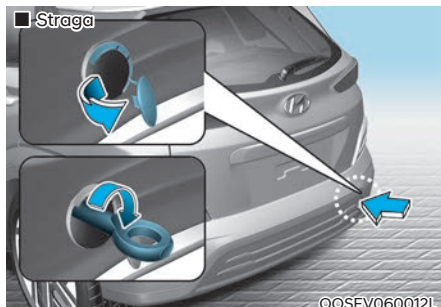
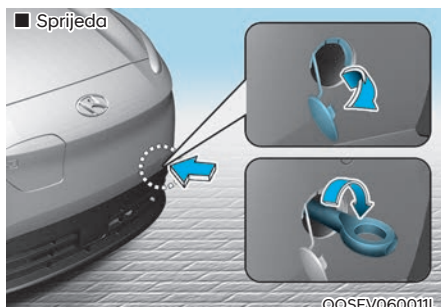

2. Uklonite poklopac rupe na prednjem odbojniku pritiskanjem.
3. Instalirajte kuku za vuču okretanjem u smjeru kazaljke na satu u rupu dok potpuno ne sjedne.
4. Uklonite kuku za vuču i vratite poklopac nakon upotrebe.

### Vuča u slučaju nužde

Ako je potrebna vuča, preporučujemo da ju obavi ovlašteni HYUNDAI trgovac ili komercijalna vučna služba.

Ako nije dostupna vučna služba u slučaju nužde, Vaše se vozilo može privremeno vući korištenjem kabela ili lanca pričvršćenog na vučnu kuku za slučaj nužde na prednjem (ili stražnjem) dijelu vozila.

Budite izrazito oprezni pri vuči vozila. Vozač mora biti u vozilu da njime upravlja i koristi kočnice.

Vuča na ovaj način može se obaviti samo na cestama s tvrdom podlogom, na kratkim udaljenostima i pri malim brzinama.

Također, kotači, osovine, pogonski sklop, upravljač i kočnice moraju biti u dobrom stanju.



### **OPREZ**

**Vozač mora biti u vozilu kako bi upravljao upravljačem i kočnicama za vrijeme dok se vozilo vuče. U vozilu ne smije biti nitko od putnika, osim vozača.**

Uvijek se pridržavajte ovih procedura tijekom vuče:

- Prekidač za paljenje mora biti u ACC položaju kako se upravljač ne bi zaključao.
- Ručicu mjenjača prebacite u položaj N (prazni hod).
- Otpustite parkirnu kočnicu.
- Kočnica je tvrđa nego inače, jer servo ne radi.
- Upravljač je teži nego inače, jer servo ne radi.
- Izbjegavajte vuču vozila koje je teže od vozila koje izvršava vuču.
- Vozači oba vozila moraju često međusobno komunicirati.
- Prije početka vuče u slučaju nužde, provjerite da kuka nije slomljena ili oštećena.
- Učvrstite lanac ili užu sigurno i čvrsto za kuku.
- Nemojte trzati kuku. Povlačite stabilnom i ujednačenom silom.

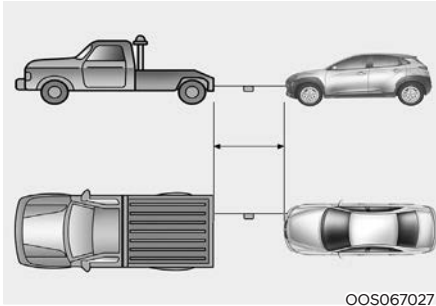

- Koristite uže kraće od 5 m. Pričvrstite bijelu ili crvenu tkaninu (oko 30 cm široku) u sredini užeta za dobru vidljivost.
- Vozite pažljivo kako se uže ne bi olabavilo za vrijeme vuče.
- Prije vožnje provjerite curi li ulje iz mjenjača. Ako iz mjenjača curi ulje, potreban je prijevoz na vozilu s platformom.

### OPASKA

**Ubrzavajte i usporavajte postupno kako biste zadržali napetost užeta za vuču, u protivnom prijetje oštećenja vozila.**

### OPASKA

- Kako biste izbjegli oštećenje kuke, nemojte povlačiti u stranu ili pod okomitim kutom. Uvijek vucite ravno.
- Nemojte ove kuke koristiti za izvlačenje vozila iz blata, pijeska ili drugih uvjeta iz kojih vozilo ne može izaći vlastitom snagom.
- Nemojte vući brže od 15 km/h i dalje od 1.5 km, ako je vozilo opremljeno automatskim mjenjačem kako biste spriječili oštećenje prijenosa.

## PAN-EUROPSKI ECALL SUSTAV (AKO JE DIO OPREME)

Vozilo je opremljeno uređajem\* koji je spojen s Pan-Europskim eCall sustavom za hitne pozive prema hitnim službama. Pan-Europski eCall sustav je služba koja prima automatske pozive u slučaju prometnih nesreća ili drugih\*\* nesreća na cestama Europe (dostupno samo u zemljama koje imaju upravljanje ovim sustavom).

Sustav omogućava pozivanje djelatnika jednog centraliziranog ureda za zaprimanje poziva u slučaju nesreća na cestama Europe (dostupno samo u zemljama koje imaju upravljanje ovim sustavom).

Pan-Europski eCall sustav u datim okolnostima i uz ispunjavanje preduvjeta koji su navedeni u korisničkom priručniku te u jamstveno servisnoj knjižici šalje podatke do PSAP ureda (Public Safety Answering Point, ured za zaprimanje upita o sigurnosti) koje uključuju lokaciju vozila, tip vozila, VIN (broj šasijske).

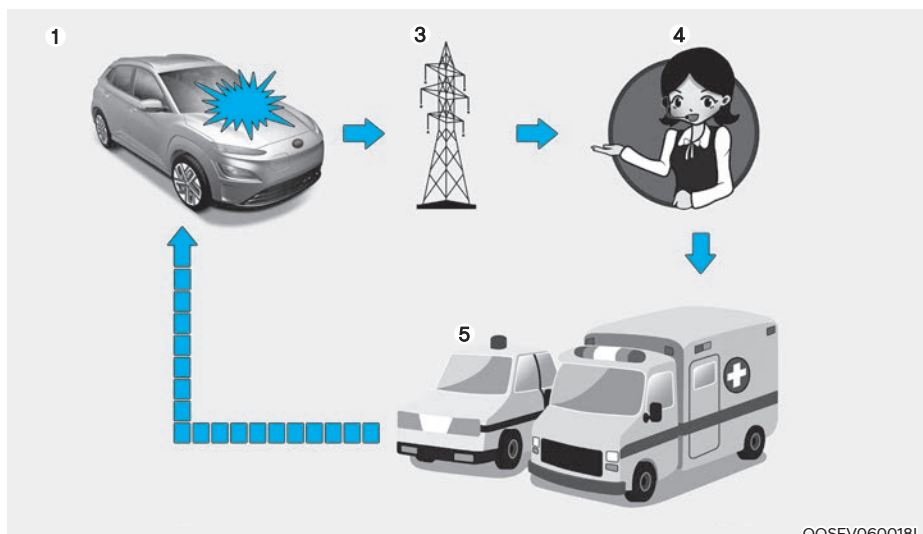

1. Nezgoda
2. Bežična mreža
3. PSAP ured
4. Hitna služba

\* Pod pojmom Pan-Europski eCall uređaj koji se spominje u korisničkom priručniku smatra se oprema koja je ugrađena u vozilo sa svrhom spajanja na Pan-Europski eCall sustav.

\*\* 'Drugim se nesrećama' smatraju bilo koja vrsta nezgode na cestama u Europi (samo u zemljama koje imaju upravljanje tim sustavom) koja za posljedicu ima ozlijeđene ljude i potrebu za nekom vrstom pružanja pomoći. U slučaju zabilježbe nezgode potrebno je zaustaviti vozilo, pritisnuti SOS prekidač (njegov je smještaj precizno opisan i određen u poglavlju 'PAN-EUROPSKI ECALL SUSTAV (AKO JE DIO OPREME)' korisničkog priručnika isporučenog s vozilom. Prilikom uspostave poziva, sustav prikuplja informacije o vozilu iz kojeg je poziv ostvaren nakon čega spaja vozilo sa PSAP službenikom da mu se pojasne razlozi pozivanja.



Nakon što su podaci pohranjeni u Pan-Europskom eCall sustavu dostavljeni u centar za spašavanje sa svrhom omogućavanja asistencije vozaču i putnicima, podaci će, nakon što je spašavanje odrađeno, biti izbrisani.

### Opis eCall sustava u vozilu

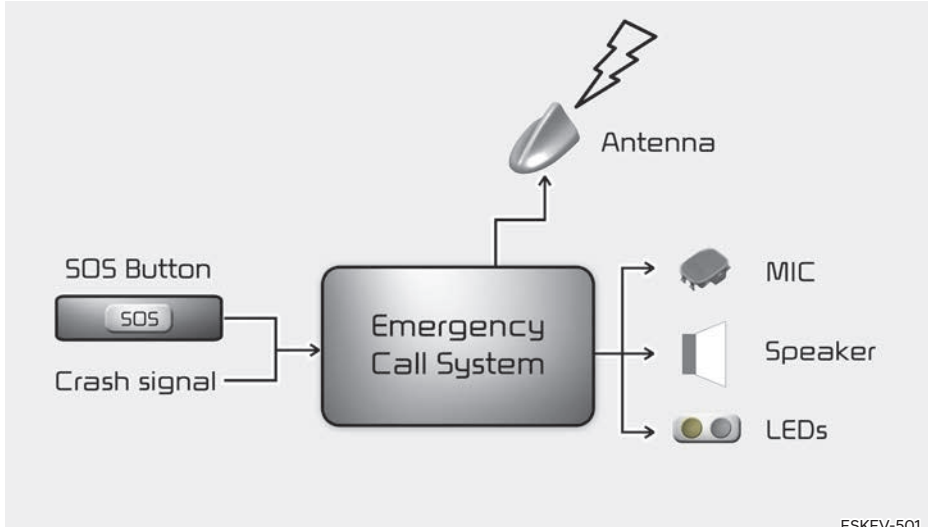

Pregled eCall sustava u vozilu koji koristi broj 112. Za detaljnije informacije o radu i funkcijama proučite ovo poglavlje. Služba za spašavanje 112 je dostupna bez naplate i dostupna je svima.

Poziv prema broju 112 se u vozilu opremljenom eCall sustavom automatski uspostavlja u slučaju potrebe. Nju određuje aktivacija senzora u vozilu u slučaju ozbiljnog sudara. Poziv će se također automatski uspostaviti iz vozila koje je opremljeno TPS sustavom koji en radi nakon ozbiljnijeg sudara.

eCall poziv prema broju 112 može se i ručno pokrenuti u slučaju potrebe. Kako se to radi opisano je u ovom poglavlju.

U slučaju da se dogodio kvar koji je onemogućio rad eCall sustava, putnici će dobiti jasno upozorenje: proučite dalje ovo poglavlje.

### Informacije o obradi podataka

Bilo kakva obrada osobnih podataka kroz sustav 112 eCall udovoljava s pravilima o zaštiti podataka sukladno direktivama 95/46/EC (1) i 2002/58/EC (2) Europskog parlamenta i Vijeća Europe s osobitim naglaskom na zaštitu osoba sukladno članku 7(d) Direktive 95/46/EC (3). Obrada tih podataka je strogo ograničena samo u svrhu obrade hitnog poziva prema hitnoj službi 112.

### Tipovi podataka i njihovi primatelji

Sustav eCall 112 smije prikupljati i obrađivati samo ove podatke:

- Broj šasije (VIN)
- Tip vozila (putničko ili dostavno)
- Vrsta pogonskog goriva (benzin/dizel/ UNP/zemni plin/električno/vodik)
- Nedavna lokacija vozila i smjer vožnje
- Log file automatske aktivacije sustava i vrijeme aktivacije
- Dodatni podaci (ako je primjenjivo): nije primjenjivo

Primatelji podataka obrađenih u 112 eCall sustavu su javne službe čiji je posao primanje i obrada poziva upućenih jedinstvenom europskom broju 112. Dodatne informacije (ako su dostupne): Nije primjenjivo

- (1) Directive 95/46/EC of the European Parliament and of the Council of 24 October 1995 on the protection of individuals with regard to the processing of personal data and on the free movement of such data (OJ L 281, 23.11.1995, p. 31).
- (2) Directive 2002/58/EC of the European Parliament and of the Council of 12 July 2002 concerning the processing of personal data and the protection of privacy in the electronic communications sector (Directive on privacy and electronic communications) (OJ L 201, 31.7.2002, p. 37).
- (3) Directive 95/46/EC is repealed by Regulation (EU) 2016/679 of the European Parliament and of the Council of 27 April 2016 on the protection of natural persons with regard to the processing of personal data and on the free movement of such data (General Data Protection Regulation) (OJ L 119, 4.5.2016, p. 1). The Regulation applies from 25 May 2018.

### **Načini obrade podataka**

112 eCall sustav u vozilu je osmišljen tako da podaci iz interne memorije nisu dostupni prije poziva eCalla. Dodatne informacije (ako su dostupne): Nije primjenjivo

112 eCall sustav u vozilu je osmišljen tako da ga je nemoguće pratiti u svakodnevnom korištenju. Dodatne informacije (ako su dostupne): Nije primjenjivo

112 eCall sustav u vozilu je osmišljen tako da osigura da se podaci u unutarnjoj memoriji sustava automatski i kontinuirano brišu.

Lokacija na kojoj se nalazi vozilo se konstantno briše i u memoriji sustava su samo posljednje tri lokacije što je potrebno za normalno funkcioniranje sustava.

Zapis o aktivnosti podataka u 112 eCall sustavu se pamti dulje nego je potrebno za eventualnu uspostavu poziva 112 i ne dulje od 13 sati nakon što je poziv uspostavljen. Dodatne informacije (ako su dostupne): Nije primjenjivo

### **Načini ostvarivanja prava**

Subjekt podataka (vlasnik vozila) ima pravo pristupa informacijama i također pravo blokade pristupa tim informacijama, njihovo brisanje i brisanje podataka koji nisu sukladni Direktivi 95/46/EC. Bilo koja treća strana kojoj su podaci bili dostupni treba biti obaviještena o takvoj blokadi ili brisanju podataka koji nisu sukladni Direktivi osim ako se to ne pokaže nemogućim ili uključuje neproporcionalan napor da se to napravi.

Subjekt podataka ima pravo žalbe odgovarajućoj službi (ustanovi) zaduženoj za zaštitu podataka ako on(a) smatra da su joj prava narušena kao posljedica obrade tih podataka.

Kontakt službe odgovorne za rukovanje pravom pristupa (ako postoji): Nije primjenjivo

### Pan-Europski eCall sustav



Dijelovi eCall sustava u putničkoj kabini:

- (1) SOS prekidač
- (2) LED

SOS prekidač:

Vozač/suvozač pomoću njega uspostavlja poziv prema službi pritiskom na prekidač.

LED:

Crvena i zelena Ledica svijetle 3 sekunde kad je prekidač za paljenje u položaju ON. Nakon toga se gase u slučaju normalnog rada sustava.

Ako je neka greška u radu sustava, crvena Ledica ostaje upaljena.

## Automatska prijava nezgode

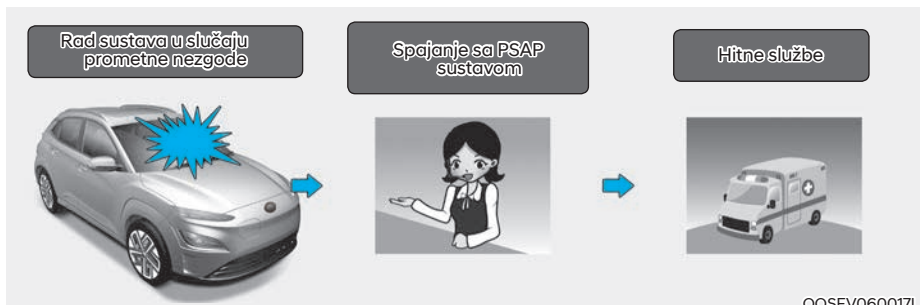

Pan-Europski eCall uređaj u slučaju sudara automatski uspostavlja poziva prema PSAP službi kako bi se pokrenula akcija spašavanja.

Kako bi akcija spašavanja bila moguća, ali i što je moguće efikasnija, Pan-Europski eCall sustav automatski šalje potrebne podatke PSAP službi čim uočava da se dogodila nesreća.

U ovom slučaju hitan poziv nije moguće jednostrano prekinuti pritiskom na SOS prekidač i Pan-Europski eCall sustav je spojen dok god djelatnik hitne službe ne prekine komunikaciju (završi poziv).

U manjim sudarima Pan-Europski eCall sustav možda neće automatski uspostaviti poziv. No, ručni je poziv pritiskom na SOS prekidač uvijek moguć.



### OPREZ

Rad sustava je nemoguć na području koje nije pokriveno GSM, GPS ili Galileo signalom.

### Manualna prijava nezgode

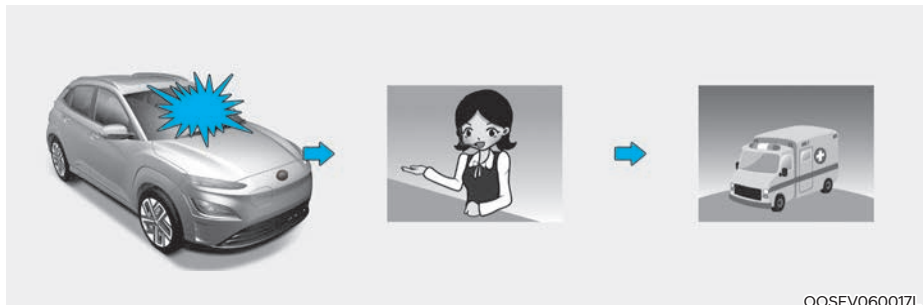

Vozač ili suvozač mogu ručno pokrenuti uspostavu poziva prema PSAP službi pritiskom na SOS prekidač.

Taj je poziv moguće prekinuti ponovnim pritiskom na SOS prekidač prije nego je poziv uspostavljen.

Nakon što je pokrenuta uspostava poziva u ručnom modu, eCall sustav automatski šalje podatke o vozilu/nezgodi službeniku PSAP službe (za vrijeme poziva u pomoć) pritiskom na SOS prekidač.

Ako je vozač/suvozač slučajno pritisnuo SOS prekidač, poziv može biti prekinut ponovnim pritiskom na SOS prekidač.

U slučaju prometne nezgode ili neke druge nesreće, za uspostavu poziva u nuždi u ručnom modu potrebno je:

1. Zaustaviti vozilo u skladu s prometnim propisima tako da se ne ugrožava ni jedan sudionik u prometu;
2. Pritisnite SOS prekidač; kad se pritisne SOS prekidač i uspostavljen je poziv, minimalna količina podataka o vozilu i njegovoj lokaciji se prikuplja i prosljeđuje kako bi se zadovoljili tehnički uvjeti sustava. Nakon toga javlja se službenik eCall sustava i raspituje o razlozima (uvjetima) za poziv.
3. Nakon što je utvrdio razloge, službenik PSAP službe prosljeđuje poziv hitnim službama i završava hitni poziv.

Ako se hitni poziv ne odradi sukladno ovoj proceduri, gore ukratko opisanoj, hitni će se poziv smatrati pogrešnim (slučajnim).



## UPOZORENJE

**Napajanje Pan-Europskog eCall sustava iz baterije**

- Pan-Europski eCall sustav ima vlastito napajanje koje osigurava rad sustava u trajanju od minimalno sat vremena u slučaju da je sudar prekinuo električnu mrežu vozila i prekinuo napajanje.
- Baterija za napajanje eCall sustava mora se zamijeniti svake 3 godine. Za više informacija pogledajte raspored održavanja u poglavlju 9.

**LED svijetli crveno (neispravnost sustava)**

Ako crvena LED-ica svijetli za vrijeme vožnje, to je znak neispravnosti eCall sustava. Posjetite ovlaštenog HYUNDAI trgovca što je prije moguće da provjeri sustav. Ako sustav nije ispravan, ne može se zajamčiti njegova funkcionalnost u slučaju sudara. Vlasnik vozila snosi odgovornost za svaku dalju posljedicu prije opisane neispravnosti eCall sustava.

**Namjerno uklanjanje ili modifikacija sustava**

Pan-Europski eCall sustav je osmišljen sa svrhom pozivanja upomoć u slučaju potrebe. Stoga bilo kakva namjerna modifikacija ili čak uklanjanje sustava može izravno ugroziti sigurnost. Također, taka sustav može pogreškom uspostaviti poziv prema PSAP službi. Zato nije dopušteno ni na koji način modificirati eCall sustav ugrađen u vozilo od strane bilo koga.





# 9. Održavanje

|  |      |
|--|------|
| Održavanje .....                                       | 7    |
| Motorni prostor .....                                  | 9-3  |
| Servisi održavanja.....                                | 9-4  |
| Odgovornost vlasnika .....                             | 9-4  |
| Održavanje od strane vlasnika.....                     | 9-5  |
| Raspored održavanja od strane vlasnika .....           | 9-5  |
| Raspored servisa održavanja.....                       | 9-7  |
| Redovno održavanje – Europa.....                       | 9-8  |
| Održavanje u teškim uvjetima korištenja - Europa ..... | 9-10 |
| Redovno održavanje - osim Europe .....                 | 9-11 |
| Održavanje u teškim uvjetima - osim Europe .....       | 9-13 |
| Objašnjenje stavki rasporeda održavanja.....           | 9-14 |
| Rashladna tekućina .....                               | 9-15 |
| Tekućina kočnica.....                                  | 9-16 |
| Provjera razine tekućine kočnica .....                 | 9-16 |
| Tekućina za pranje stakla.....                         | 9-17 |
| Provjera razine tekućine za pranje stakla .....        | 9-17 |
| Filtar zraka klima-uređaja .....                       | 9-18 |
| Provjera filtra zraka klima-uređaja .....              | 9-18 |
| Zamjena filtra.....                                    | 9-18 |
| Metlice brisača .....                                  | 9-19 |
| Provjera metlica brisača .....                         | 9-19 |
| Zamjena metlica brisača.....                           | 9-19 |
| Akumulator (12 V).....                                 | 9-22 |
| Za najdulji životni vijek akumulatora.....             | 9-23 |
| Oznaka kapaciteta akumulatora.....                     | 9-23 |
| Dopunjavanje akumulatora .....                         | 9-23 |
| Reset stavki.....                                      | 9-24 |
| Gume i kotači .....                                    | 9-25 |
| Njega guma .....                                       | 9-25 |
| Preporučeni tlak u hladnim gumama .....                | 9-25 |
| Provjera tlaka u gumama .....                          | 9-26 |
| Rotacija guma (kotača).....                            | 9-27 |
| Geometrija ovjesa i balansiranje guma.....             | 9-27 |
| Zamjena guma.....                                      | 9-28 |
| Zamjena kotača .....                                   | 9-29 |
| Prianjanje guma.....                                   | 9-29 |
| Održavanje guma .....                                  | 9-29 |
| Oznaka na bočnoj stranici gume.....                    | 9-29 |

|   |      |
|---|------|
| Osigurači.....  | 9-33 |
| Zamjena osigurača ispod instrument ploče .....                                    | 9-34 |
| Osigurači u motornom prostoru.....  | 9-36 |
| Žarulje .....   | 9-46 |
| Žarulja glavnog svjetla, pozicijskog, žmigavaca i dnevnog svjetla – zamjena ..... | 9-47 |
| Podešavanje snopa glavnog svjetla .....   | 9-50 |
| Zamjena žarulje bočnog žmigavca.....  | 9-54 |
| Zamjena žarulje stražnjeg svjetla .....   | 9-54 |
| Zamjena žarulje trećeg stop svjetla .....   | 9-56 |
| Zamjena svjetla registarske pločice .....   | 9-57 |
| Zamjena žarulje unutrašnjeg svjetla .....   | 9-57 |
| Njega izgleda.....  | 9-59 |
| Njega vanjštine .....   | 9-59 |
| Njega unutrašnjosti .....   | 9-64 |

## MOTORNI PROSTOR

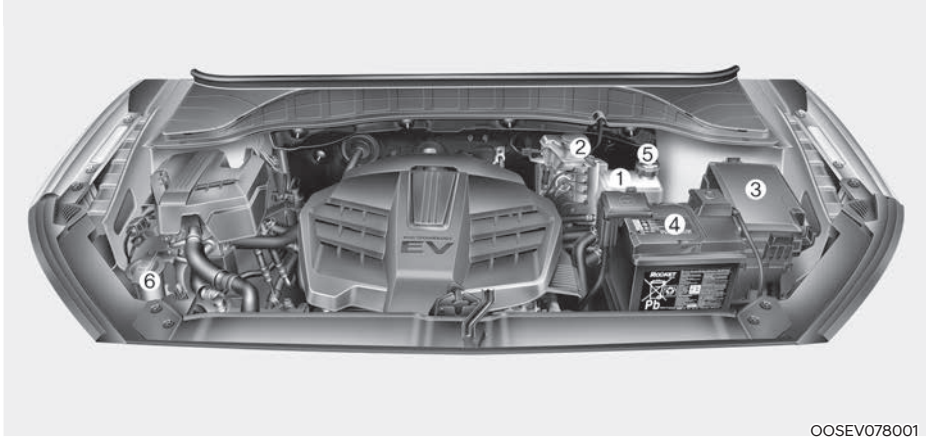

OOSEV078001

1. Spremnik rashladne tekućine
2. Spremnik tekućine kočnica
3. Kutija s osiguračima
4. Akumulator (12V)
5. Poklopac spremnika rashladne tekućine
6. Spremnik tekućine za pranje stakla

### SERVISI ODRŽAVANJA

Trebate iskazati veliku brigu kako biste spriječili oštećenje Vašeg vozila i Vaše ozljeđivanje kad god obavljate bilo kakvo održavanje ili postupke pregledavanja.

Neodgovarajuće, nepotpuno ili nedovoljno servisiranje može rezultirati problemima u funkcioniranju Vašeg vozila koji mogu dovesti do oštećenja vozila, nesreće, ili tjelesne ozljede.

#### Odgovornost vlasnika

Servis održavanja i zadržavanje zapisnika su odgovornost vlasnika.

Općenito preporučujemo da Vaše vozilo servisira ovlašteni HYUNDAI trgovac.

Trebali biste zadržati dokumente koji prikazuju da je pravilno održavanje obavljeno na Vašem vozilu u skladu s tablicama rasporeda servisa održavanja prikazanim na sljedećim stranicama.

Treba Vam ta informacija kako bi se ustanovila Vaša usklađenost sa zahtjevima servisiranja i održavanja Vašeg jamstva vozila.

Detaljne informacije o jamstvu su opisane u Vašoj putovnici servisa.

Popravci i prilagodbe potrebni kao rezultat nepravilnog održavanja ili nedostatka potrebnog održavanja nisu pokriveni kad je Vaše vozilo pokriveno jamstvom.

#### Mjere opreza održavanja vlasnika

Nepravilno ili nepotpuno servisiranje može rezultirati problemima. Ovo poglavlje daje upute samo za stavke održavanja koje je jednostavno obaviti.

Vaše vozilo ne bi trebalo modificirati ni na koji način. Bilo kakve modifikacije mogu negativno utjecati na sigurnost, potrošnju i emisije Vašeg vozila. Dodatno, one će narušiti jamstvo koje na Vaše vozilo daje proizvođač.

#### OPASKA

**Nepravilno održavanje vlasnika tijekom trajanja jamstva može utjecati na pokrivenost jamstva. Za detalje, pročitajte odvojenu servisnu knjižicu koju ste dobili s vozilom. Ako ste nesigurni u vezi bilo koje procedure servisiranja ili održavanja, preporučujemo da sustav servisira ovlašteni HYUNDAI trgovac.**

## ODRŽAVANJE OD STRANE VLASNIKA



### UPOZORENJE - Radovi

#### održavanja

Obavljanje radova održavanja na vozilu može biti opasno. Možete biti ozbiljno ozlijeđeni tijekom obavljanja nekih postupaka održavanja. Ako nemate dovoljno znanja i iskustva ili odgovarajuće alate i opremu za obavljanje radova, preporučujemo da sustav servisira ovlašteni HYUNDAI trgovac.

- Parkirajte vozilo, ručicu mjenjača prebacite u položaj P i aktivirajte parkirnu kočnicu. Power prekidač mora biti u položaju OFF.
- Rad ispod poklopca motora je opasan. Postaje još opasnije kad nosite nakit ili labavu odjeću. Oni se mogu zapetljati u pokretnim dijelovima i rezultirati ozljedom.
- Nemojte prilaziti otvorenim plamenom ili iskrecim alatom akumulatoru.

Preporučujemo da sljedeći popisi budu provjere i pregledi vozila koje trebaju obaviti vlasnik ili ovlašteni HYUNDAI trgovac propisanom učestalošću kako bi se pomogao osigurati siguran, pouzdan rad Vašeg vozila.

Ako imate bilo kakva pitanja, preporučujemo da konzultirate ovlaštenog HYUNDAI trgovca.

Sljedeće provjere održavanja vlasnika općenito nisu pokrivena jamstvima i možda Vam se naplate rad te korišteni dijelovi i maziva.

### Raspored održavanja vlasnika

#### Kad stanete dopuniti bateriju:

- Provjerite razinu rashladne tekućine u spremniku rashladne tekućine.
- Provjerite razinu tekućine za pranje vjetrobranskog stakla.
- Obratite pažnju na nedovoljno napuhane gume.



### UPOZORENJE

Budite oprezni kad provjeravate razinu Vaše rashladne tekućine dok je motorni prostor vruć. Uzavrela rashladna tekućina i para mogu se ispuhati pod pritiskom. To može uzrokovati opekline i druge ozbiljne ozljede.

### **Dok upravljate vozilom:**

- Provjerite ima li vibraciju u upravljaču. Primijetite bilo kakav povišen napor kod upravljanja ili labavost u upravljaču, ili promjene u njegovu položaju dok vozite ravno.
- Primijetite ako Vaše vozilo stalno blago skreće ili “vuče” u jednu stranu kad vozite na glatkoj, ravnoj cesti.
- Kod zaustavljanja, slušajte i provjerite neobične zvukove, povlačenje u jednu stranu, povećan hod papučice kočnice ili papučicu kočnice koja se teško pritišće.
- Ako se bilo kakvo klizanje ili promjene u radu Vašeg mjenjača dogode, provjerite razinu ulja u mjenjaču.
- Provjerite funkciju P (parkiranje) redukcijskog mjenjača.
- Provjerite parkirnu kočnicu.
- Provjerite cure li tekućine ispod Vašeg vozila (curenje vode iz klimatizacijskog sustava tijekom ili nakon korištenja je normalno).

### **Barem jednom mjesečno:**

- Provjerite razinu rashladne tekućine u spremniku rashladne tekućine.
- Provjerite rad svih vanjskih svjetala, uključujući kočiona svjetla, pokazivače smjera i svjetla za nuždu.
- Provjerite tlak zraka u svim gumama, uključujući rezervnu.
- Provjerite zategnutost vijaka kotača.

### **Barem dvaput godišnje (npr., svakog proljeća ili jeseni):**

- Provjerite crijeva hladnjaka, grijača i klimatizacije za curenje ili oštećenja.
- Provjerite raspršivanje peraja vjetrobranskog stakla i rad brisača. Očistite metlice brisača s čistom krpom navlaženom tekućinom za stakla.
- Provjerite podešenost prednjih svjetala.
- Provjerite prigušivač, ispušne cijevi, štitnike i stezaljke.
- Provjerite istrošenost i rad krilno/ramenih sigurnosnih pojaseva.
- Provjerite istrošenost guma i labavost matica na kotačima.

### **Barem jedanput godišnje:**

- Očistite odvodne rupe na karoseriji i vratima.
- Podmažite šarke na vratima i poklopcu motora.
- Podmažite brave i kopče na vratima i poklopcu motora.
- Podmažite gumene obrube na vratima.
- Provjerite sustav klimatizacije.
- Pregledajte i podmažite spona ovjesa.
- Očistite akumulator i polove.
- Provjerite razinu tekućine za kočnice.

## RASPORED SERVISA ODRŽAVANJA

Slijedite raspored redovnog održavanja ako se vozilo obično vozi gdje nijedan od sljedećih uvjeta nije primjenjiv. Ako je bilo koji od sljedećih uvjeta primjenjiv, pridržavajte se plana održavanja u teškim uvjetima korištenja.

- Učestala vožnja kratkim udaljenostima (manje od 8 km u normalnim ili manje od 16 km u uvjetima smrzavanja ispod 0°C).
- Vožnja u prašnjavim uvjetima ili pješčanim područjima.
- Opsežna upotreba kočnica.
- Gradska vožnja tj. korištenje u uvjetima gustog prometa.
- Vožnja u područjima gdje se koriste sol ili drugi korozivni materijali.
- Vožnja na grubim ili blatnjavim cestama.
- Vožnja u planinskim područjima.
- Vuča prikolice, kamp-prikolice ili korištenje krovne kutije.
- Korištenje u svrhu taxija, auto-škole, patrolnog vozila ili neka druga komercijalna upotreba vozila.
- Vožnja brzinom višom od 170 km/h.
- Učestala vožnja u start-stop uvjetima.

*Ako se Vaše vozilo koristi u navedenim uvjetima, trebali biste pregledavati, mijenjati ili nadopunjavati češće nego po sljedećem rasporedu redovnog održavanja. Nakon razdoblja ili udaljenosti prikazane u tablicama, nastavite slijediti propisane intervale održavanja.*

## Raspored redovnog održavanja (nastavak) - samo Europa

Propisano održavanje je potrebno odraditi kako bi vozlo ispunjavalo sve propise koji se tiče kvalitete ispušnih plinova i performansi. Čuvajte račune od servisa kako biste zadržali jamstvo. Ako interval propisuje i vrijeme i kilometražu, poštovati onaj uvjet koji nastupi prvi.

| STAVKA<br>ODRŽAVANJA                   | INTERVAL<br>ODRŽAVANJA  |    |    |    |    |    |     |     |    |   |   |
|--|---|----|----|----|----|----|-----|-----|----|---|---|
|  | Mjeseci   | 12 | 24 | 36 | 48 | 60 | 72  | 84  | 96 |   |   |
| Milje×1000                             | 10  | 20 | 30 | 40 | 50 | 60 | 70  | 80  |    |   |   |
| Km×1000                                | 15  | 30 | 45 | 60 | 75 | 90 | 105 | 120 |    |   |   |
| Rashladni sustav                       | Provjerite 'Razina rashladne tekućine i curenja' svaki dan                                  |    |    |    |    |    |     |     |    |   |   |
| Rashladno sredstvo *1                  | Prva je provjera na 60.000 km ili 48 mjeseci,<br>nakon toga svakih 30.000 km ili 24 mjeseci |    |    |    |    |    |     |     |    |   |   |
| Ulje redukcijuskog mjenjača            | Zamjena svakih 60.000 km ili 48 mjeseci*2   |    |    |    |    |    |     |     |    |   |   |
| Stanje akumulatora                     | I   | I  | I  | I  | I  | I  | I   | I   | I  | I | I |
| Svi električni sustavi                 | I   | I  | I  | I  | I  | I  | I   | I   | I  | I | I |
| Kočnički vodovi i spojevi              | I   | I  | I  | I  | I  | I  | I   | I   | I  | I | I |
| Pedala kočnice                         | I   | I  | I  | I  | I  | I  | I   | I   | I  | I | I |
| Parkirna kočnica                       | I   | I  | I  | I  | I  | I  | I   | I   | I  | I | I |
| Kočnička tekućina                      | I   | R  | I  | R  | I  | R  | I   | R   | I  | R | R |
| Kočnički diskovi i obloge              | I   | I  | I  | I  | I  | I  | I   | I   | I  | I | I |
| Upravljački mehanizam, spone i manžete | I   | I  | I  | I  | I  | I  | I   | I   | I  | I | I |

I : Provjera i po potrebi podešavanje, ispravljanje, čišćenje ili zamjena.

R : Zamjena.

\*1 : Ako je potrebna zamjena ili dodavanje rashladne tekućine, preporučujemo da posjetite ovlaštenog HYUNDAI trgovca.

\*2 : Radi vaše udobnosti korištenja mogu se zamijeniti i ranije tijekom redovnog održavanja.



## Raspored redovnog održavanja (nastavak) - samo Europa

| INTERVAL<br>ODRŽAVANJA               | Mjeseci ili prevaljena kilometraža, što nastupi prije |                        |    |    |    |    |    |     |     |  |  |
|--------------------------------------|---|------------------------|----|----|----|----|----|-----|-----|--|--|
|                                      | Mjeseci   | 12                     | 24 | 36 | 48 | 60 | 72 | 84  | 96  |  |  |
| STAVKA<br>ODRŽAVANJA                 | Miljex1000  | 10                     | 20 | 30 | 40 | 50 | 60 | 70  | 80  |  |  |
|                                      | Km×1000   | 15                     | 30 | 45 | 60 | 75 | 90 | 105 | 120 |  |  |
| Poluosovine i manžete                |   |                        | I  |    | I  |    | I  |     | I   |  |  |
| Gume (tlak i istrošenost)            |   | I                      |    | I  |    | I  |    | I   |     |  |  |
| Prednje spone                        |   | I                      |    | I  |    | I  |    | I   |     |  |  |
| Vijci i matice ovjesa                |   | I                      |    | I  |    | I  |    | I   |     |  |  |
| Rashladno sredstvo klima-uređaja     |   | I                      |    | I  |    | I  |    | I   |     |  |  |
| Kompresor klima-uređaja              |   | I                      |    | I  |    | I  |    | I   |     |  |  |
| Filtar klima-uređaja                 |   |                        | R  |    | R  |    | R  |     | R   |  |  |
| Baterija Pan-Europskog eCall sustava |   | Zamjena svake 3 godine |    |    |    |    |    |     |     |  |  |

I : Provjera i po potrebi podešavanje, ispravljanje, čišćenje ili zamjena.

R : Zamjena.

## Otežani uvjeti korištenja – Europa

Stavke iz tablice se moraju češće servisirati na vozilima čiji način korištenja ukazuje na otežano korištenje.

Modificirani i prilagođeni raspored održavanja pronađite u tablici dolje.

R : Zamjena I : Provjera i po potrebi podešavanje, ispravljanje, čišćenje ili zamjena

| Stavka održavanja                         | Operacija održavanja | Interval                        | Uvjeti vožnje          |
|---|----------------------|---------------------------------|------------------------|
| Ulje redukcijskog mjenjača                | R                    | Svaki 120.000 km                | C, D, E, F, G, H, I, J |
| Upravljački sustav, spone i manžete       | I                    | Češća provjera, ovisno o stanju | C, D, E, F, G          |
| Ležaji prednjeg ovjesa                    | I                    | Češća provjera, ovisno o stanju | C, D, E, F, G          |
| Disk kočnice i obloge, čeljusti i diskovi | I                    | Češća provjera, ovisno o stanju | C, D, E, G, H          |
| Poluosovine i manžete                     | I                    | Češća provjera, ovisno o stanju | C, D, E, F, G, H, I    |
| Filtar zraka klima-uređaja                | R                    | Češća zamjena, ovisno o stanju  | C, E                   |

### Otežani uvjeti korištenja (definicije)

- Učestala vožnja kratkim udaljenostima manjima od 8 km u normalnim temperaturama ili manje od 16 km u smrzavajućim temperaturama
- Opsežan rad motora u praznom hodu ili vožnja niskim brzinama na duljim udaljenostima.
- Vožnja na grubim, prašnjavim, blatnim, neasfaltiranim, makadamskim ili solju posipanim cestama.
- Vožnja u područjima gdje se koriste sol ili drugi korozivni materijali ili u vrlo hladnim vremenskim uvjetima.
- Vožnja u pješčanim područjima.
- Vožnja u gustom gradskom prometu.
- Vožnja na uzbrdicama, nizbrdicama, ili planinskim cestama.
- Vuča prikolice ili korištenje kamp-kućice ili krovnih nosača.
- Vožnja kao patrolni automobil, taxi, komercijalno vozilo ili vuča vozila.
- Vožnja preko 170 km/h.
- Česta vožnja u stani-kreni uvjetima.

## Raspored redovnog održavanja - osim Europe

Propisano održavanje je potrebno odraditi kako bi vozlo ispunjavalo sve propise koji se tiče kvalitete ispušnih plinova i performansi. Čuvajte račune od servisa kako biste zadržali jamstvo. Ako interval propisuje i vrijeme i kilometražu, poštovati onaj uvjet koji nastupi prvi.

| INTERVAL<br>ODRŽAVANJA     |                     | Mjeseci ili prevađena kilometraža, što nastupi prije   |    |    |    |    |    |     |     |   |   |   |
|----------------------------|---------------------|--|----|----|----|----|----|-----|-----|---|---|---|
|                            |                     | 12   | 24 | 36 | 48 | 60 | 72 | 84  | 96  |   |   |   |
| STAVKA<br>ODRŽAVANJA       | Months              |  |    |    |    |    |    |     |     |   |   |   |
|                            | Milje*1000          | 10   | 20 | 30 | 40 | 50 | 60 | 70  | 80  |   |   |   |
|                            | Km*1000             | 15   | 30 | 45 | 60 | 75 | 90 | 105 | 120 |   |   |   |
| Rashladni sustav           |                     | Provjerite 'Razina rashladne tekućine i curenja' svaki dan   |    |    |    |    |    |     |     |   |   |   |
| Rashladno sredstvo *1      |                     | Prva je provjera na 60.000 km ili 48 mjeseci, nakon toga svakih 30.000 km ili 24 mjeseci<br>Zamjena svakih 60.000 km ili 48 mjeseci *2 |    |    |    |    |    |     |     |   |   |   |
| Ulje redukcijskog mjenjača |                     |  |    |    | I  |    |    |     |     |   |   | I |
| Stanje akumulatora         | Za Bliski istok     | Provjera svakih 10.000 km ili 6 mjeseci  |    |    |    |    |    |     |     |   |   |   |
|                            | Osim Bliskog istoka | I  | I  | I  | I  | I  | I  | I   | I   | I | I | I |
| Svi električni sustavi     |                     | I  | I  | I  | I  | I  | I  | I   | I   | I | I | I |
| Kočnički vodovi i spojevi  |                     | I  | I  | I  | I  | I  | I  | I   | I   | I | I | I |
| Pedala kočnice             |                     | I  | I  | I  | I  | I  | I  | I   | I   | I | I | I |
| Parkirna kočnica           |                     | I  | I  | I  | I  | I  | I  | I   | I   | I | I | I |
| Kočnička tekućina          |                     | I  | R  | I  | R  | I  | R  | I   | R   | I | R | R |

I : Provjera i po potrebi podešavanje, ispravljanje, čišćenje ili zamjena.

R : Zamjena.

\*1 : Ako je potrebna zamjena ili dodavanje rashladne tekućine, preporučujemo da posjetite ovlaštenog HYUNDAI trgovca.

\*2 : Radi vaše udobnosti korištenja mogu se zamijeniti i ranije tijekom redovnog održavanja.

## Raspored redovnog održavanja (nastavak) - osim Europe

| INTERVAL<br>ODRŽAVANJA                                 | Mjeseci ili prewalkjena kilometraža, što nastupi prije |                        |    |    |    |    |    |     |     |   |   |  |
|--|--|------------------------|----|----|----|----|----|-----|-----|---|---|--|
|  | Months   | 12                     | 24 | 36 | 48 | 60 | 72 | 84  | 96  |   |   |  |
|  | Milje×1000   | 10                     | 20 | 30 | 40 | 50 | 60 | 70  | 80  |   |   |  |
| STAVKA<br>ODRŽAVANJA                                   | Km×1000  | 15                     | 30 | 45 | 60 | 75 | 90 | 105 | 120 |   |   |  |
| Kočnički diskovi i obloge                              |  | I                      | I  | I  | I  | I  | I  | I   | I   | I | I |  |
| Upravljački mehanizam                                  |  | I                      | I  | I  | I  | I  | I  | I   | I   | I | I |  |
| Poluosovine i manžete                                  |  |                        | I  |    | I  |    | I  |     | I   |   | I |  |
| Gume (tlak i istrošenost)                              |  | I                      | I  | I  | I  | I  | I  | I   | I   | I | I |  |
| Prednje spone  |  | I                      | I  | I  | I  | I  | I  | I   | I   | I | I |  |
| Vijci i matice ovjesa                                  |  | I                      | I  | I  | I  | I  | I  | I   | I   | I | I |  |
| Rashladno sredstvo klima -uređaja                      |  | I                      | I  | I  | I  | I  | I  | I   | I   | I | I |  |
| Kompresor klima-uređaja                                |  | I                      | I  | I  | I  | I  | I  | I   | I   | I | I |  |
| Filter klima -uređaja                                  |  | R                      | R  | R  | R  | R  | R  | R   | R   | R | R |  |
| Baterija pan-Europskog eCall sustava (ako je u opremi) |  | Zamjena svake 3 godine |    |    |    |    |    |     |     |   |   |  |

I : Provjera i po potrebi podešavanje, ispravljanje, čišćenje ili zamjena.  
R : Zamjena.

## Otežani uvjeti korištenja –osim Europe

Stavke iz tablice se moraju češće servisirati na vozilima čiji način korištenja ukazuje na otežano korištenje.

Modificirani i prilagođeni raspored održavanja pronađite u tablici dolje.

R : Zamjena I : Provjera i po potrebi podešavanje, ispravljanje, čišćenje ili zamjena

| Stavka održavanja                         | Operacija održavanja | Interval                        | Uvjeti vožnje          |
|---|----------------------|---------------------------------|------------------------|
| Ulje redukcijuskog mjenjača               | R                    | Svakih 120.000 km               | C, D, E, F, G, H, I, J |
| Upravljački sustav, spone i manžete       | I                    | Češća provjera, ovisno o stanju | C, D, E, F, G          |
| Ležaji prednjeg ovjesa                    | I                    | Češća provjera, ovisno o stanju | C, D, E, F, G          |
| Disk kočnice i obloge, čeljusti i diskovi | I                    | Češća provjera, ovisno o stanju | C, D, E, G, H          |
| Poluosovine i manžete                     | I                    | Češća provjera, ovisno o stanju | C, D, E, F, G, H, I    |
| Filtar zraka klima-uređaja                | R                    | Češća zamjena, ovisno o stanju  | C, E                   |

### Otežani uvjeti korištenja (definicije)

- Učestala vožnja kratkim udaljenostima manjima od 8 km u normalnim temperaturama ili manje od 16 km u smrzavajućim temperaturama
- Opsežan rad motora u praznom hodu ili vožnja niskim brzinama na duljim udaljenostima.
- Vožnja na grubim, prašnjavim, blatnim, neasfaltiranim, makadamskim ili solju posipanim cestama.
- Vožnja u područjima gdje se koriste sol ili drugi korozivni materijali ili u vrlo hladnim vremenskim uvjetima.
- Vožnja u pješčanim područjima.
- Vožnja u gustom gradskom prometu.
- Vožnja na uzbrdicama, nizbrdicama, ili planinskim cestama.
- Vuča prikolice ili korištenje kamp-kućice ili krovnih nosača.
- Vožnja kao patrolni automobil, taxi, komercijalno vozilo ili vuča vozila.
- Vožnja preko 170 km/h.
- Česta vožnja u stani-kreni uvjetima.

# OBJAŠNENJE STAVKI RASPOREDA ODRŽAVANJA

## Sustav hlađenja

Provjerite dijelove sustava hlađenja, poput hladnjaka, spremnika za rashladnu tekućinu, crijeva i priključke za curenje i oštećenje. Zamijenite sve oštećene dijelove.

## Rashladna tekućina

Rashladnu tekućinu treba zamijeniti u intervalima propisanim u rasporedu održavanja.

## Ulje redukcijskog mjenjača

Ulje redukcijskog mjenjača treba provjeravati sukladno uvjetima korištenja.

## Crijeva i vodovi kočnica

Vizualno provjerite pravilnu ugradnju, trljanje, pukotine, propadanje i bilo kakvo curenje. Odmah zamijenite sve propale ili oštećene dijelove.

## Kočiona tekućina

Provjerite razinu kočione tekućine u spremniku za kočionu tekućinu. Razina bi trebala biti između oznaka "MIN" i "MAX" sa strane spremnika. Koristite samo hidrauličnu kočionu tekućinu u skladu s DOT3 ili DOT4 specifikacijom.

## Kočione pločice, kliješta i diskovi

Provjerite pločice za pretjeranu istrošenost, diskove za dotrajalost i istrošenost, i kliješta za curenje tekućine.

Za više informacija o provjeravanju granica istrošenosti pločica ili obloga, pogledajte HYUNDAI internetsku stranicu.

[\(<http://service.hyundai-motor.com>\)](http://service.hyundai-motor.com)

## Vijci za prihvat ovjesa

Provjerite prijvate ovjesa za labavost ili oštećenje. Zategnite na propisani zatezni moment.

## Letva volana, spone, manžete, krajnici

Sa zaustavljenim vozilom i isključenim motorom, provjerite za pretjeranu zračnost upravljača.

Provjerite spone za iskrivljenje ili oštećenje.

Provjerite manžete i krajnike za propadanje, pukotine ili oštećenje.

Zamijenite sve oštećene dijelove.

## Poluosovine i manžete

Provjerite poluosovine, manžete i kopče manžeta za pukotine, propadanje ili oštećenje. Zamijenite sve oštećene dijelove i, ako je potrebno, koristite mast za podmazivanje.

## Rashladno sredstvo/kompresor klimatizacije

Provjerite vodove klimatizacije i priključke za curenje i oštećenje.

## RASHLADNA TEKUĆINA

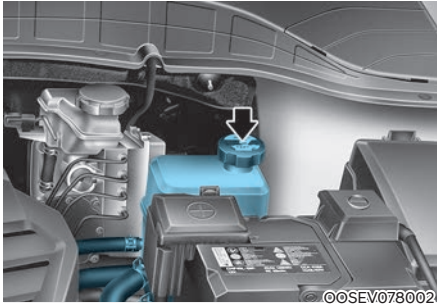

Provjerite stanje i priključke svih crijeva sustava hlađenja i crijeva grijača. Zamijenite sva otečena ili propala crijeva.

Razina rashladne tekućine treba biti popunjena između F (MAX) i L (MIN) oznaka sa strane spremnika za rashladnu tekućinu kad je motor hladan.

Ako je razina rashladne tekućine niska preporučujemo da sustav pregleda ovlašteni HYUNDAI trgovac.

Koristite samo rashladno sredstvo namijenjeno električnim vozilima; dodavanje druge vrste rashladnog sredstva može izazvati oštećenja vozila.

### UPOZORENJE

**U električnom se vozilu koristi specifično rashladno sredstvo (plave boje) s niskom provodljivošću električne energije i dopunjavanje sustava drugim tipom rashladnog sredstva može izazvati probleme na vozilu.**

### UPOZORENJE



Električni motor ventilatora može se pokrenuti u svakom trenutku čak i ako motor nije uključen i može izazvati ozbiljne ozljede.

Pazite da ruke, kosa ili odjeća ne dođu u dodir s rotirajućim lopaticama ventilatora.

Elektromotorom (ventilatorom za hlađenje) upravljaju temperatura rashladne tekućine, rashladni pritisak i brzina vozila. Budite izrazito oprezni kad radite blizu lopatica ventilatora za hlađenje kako Vas ne bi ozlijedile rotirajuće lopatice ventilatora. Kako se temperatura rashladne tekućine motora smanjuje, elektromotor će se automatski isključiti. To je normalno stanje.

## TEKUĆINA KOČNICA

### Provjeravanje razine kočione tekućine

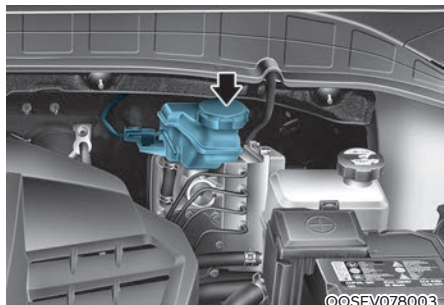

Provjerite razinu tekućine u spremniku povremeno. Razina tekućine treba biti između MAX i MIN oznaka sa strane spremnika.

Prije uklanjanja čepa spremnika i dodavanja kočione tekućine, temeljito očistite područje oko čepa spremnika kako biste spriječili onečišćenje kočione tekućine.

Ako je razina niska, dodajte tekućinu do razine MAX. Razina će se sniziti s prijednom kilometražom. To je normalno stanje povezano s trošenjem obloga kočnica.

Ako je razina tekućine pretjerano niska, preporučujemo da sustav provjeri ovlašteni HYUNDAI trgovac.

### **i** Obavijest

- Koristite samo propisanu kočionu tekućinu. (Pogledajte “Preporučena maziva i kapaciteti” u poglavlju 2.)
- Nikada nemojte miješati različite vrste tekućina.
- Prije uklanjanja čepa spremnika tekućine kočnica/spojke, pročitajte upozorenje na čepu.
- Očistite čep spremnika prije uklanjanja. Koristite samo DOT3 ili DOT4 tekućine kočnica/spojke iz posude koja još nije bila otvorena.

### **!** UPOZORENJE

U slučaju da kočioni sustav zahtijeva često dodavanje tekućine, to ukazuje na curenje iz kočničkog sustava. Preporučujemo da sustav pregleda ovlašteni HYUNDAI trgovac.

### **!** UPOZORENJE

Kad mijenjate i dodajete kočionu tekućinu, rukujte pažljivo. Nemojte dopustiti da dođe u dodir s Vašim očima. Ako kočiona tekućina dođe u dodir s Vašim očima, odmah ih isperite s velikom količinom svježe vode iz slavine (ispirite barem 15 minuta). Neka doktor pregleda Vaše oči što je prije moguće.

### **OPASKA**

- Nemojte dopustiti da kočiona tekućina dođe u dodir s lakom karoserije, jer će to rezultirati oštećenjem laka.
- Kočiona tekućina, koja je dulje vrijeme izložena otvorenom zraku, nikada ne bi smjela biti korištena jer se ne može jamčiti njezina kvaliteta. Trebate ju pravilno odbaciti.
- Nemojte staviti krivu vrstu tekućine. Nekoliko kapi mineralnog ulja, poput motornog ulja, u Vašem kočionom sustavu može oštetiti dijelove kočionog sustava.



## TEKUĆINA ZA PRANJE STAKLA

### Provjeravanje razine tekućine za stakla

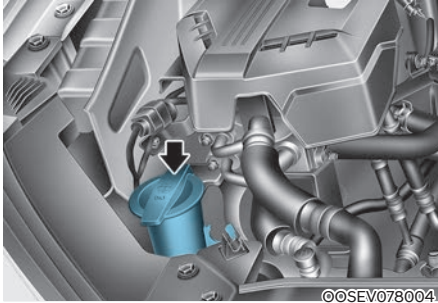

Provjerite razinu tekućine u spremniku tekućine za stakla i dodajte tekućinu ako je potrebno.

Obična voda se može koristiti ako tekućina za stakla nije dostupna. Međutim, koristite otapalo za pranje s karakteristikama antifrizu u hladnim klimama kako biste spriječili zamrzavanje.



### UPOZORENJE

- Nemojte koristiti rashladnu tekućinu ili antifriz u spremniku tekućine za stakla. Rashladna tekućina može znatno zakloniti vidljivost kad se rasprši po vjetrobranskom staklu i može uzrokovati gubitak kontrole nad vozilom ili oštećenje laka i karoserije.
- Tekućine za pranje vjetrobranskog stakla sadrže određenu količinu alkohola i mogu biti zapaljive u nekim okolnostima. Nemojte dopustiti da iskre ili plamen dođu u kontakt s tekućinom za stakla ili spremnikom tekućine za stakla. Može doći do oštećenja vozila i putnika.

- Tekućine za pranje vjetrobranskog stakla su otrovne za ljude i životinje. Nemojte piti i izbjegavajte kontakt s tekućinom za pranje vjetrobranskog stakla. Može doći do ozbiljnih ozljeda ili smrti.
- Držite podalje od djece i životinja.

## FILTAR ZRAKA KLIMA-UREĐAJA

### Pregled filtra

Ako se vozilo dulje vrijeme koristi u izrazito zagađenim gradovima ili na prašnjavim, grubim cestama, filter se treba pregledati češće i zamijeniti ranije. Kad Vi, vlasnik, zamijenite filter zraka klima-uređaja, zamijenite ga obavljajući sljedeću proceduru, i budite oprezni da izbjegnute oštećivanje drugih komponenti.

Zamijenite filter prema rasporedu održavanja.

### Zamjena filtra

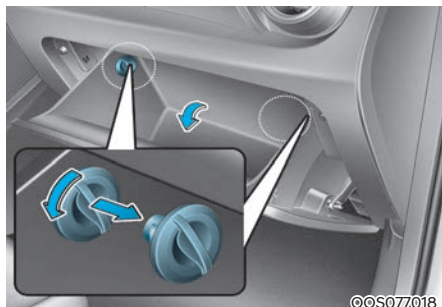

©©S077018

1. S otvorenim pretincem za rukavice, uklonite čepove s obje strane.

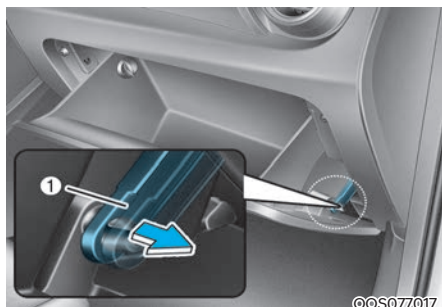

©©S077017

2. Uklonite polugu podrške (1).

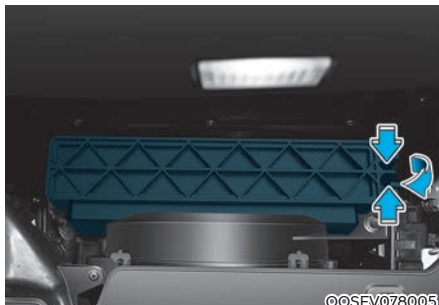

©©SEV078005

3. Pritisnite filter zraka klima-uređaja dok pritišćete bravicu s desne strane poklopca.

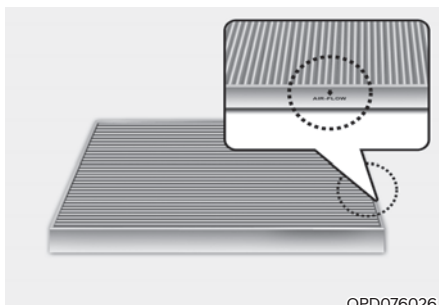

OPD076026

4. Zamijenite filter zraka klima-uređaja.
5. Ponovno sastavite suprotnim redosljedom od rastavljanja.

### OPASKA

Ugradite novi filter zraka klima-uređaja u pravilnom smjeru sa simbolom strelice ( ) okrenutim prema dolje.

Inače, učinkovitost klima-uređaja se može smanjiti i možda može doći do buke.

## METLICE BRISAČA

### Pregled metlica

Onečišćenje vjetrobranskog stakla ili metlica brisača sa stranom tvari može smanjiti učinkovitost brisača vjetrobrana. Uobičajeni izvori onečišćenja su kukci, smola, i tretmani vrućim voskom korišteni u nekim komercijalnim autopraonicama. Ako metlice ne brišu pravilno, očistite staklo i metlice s dobrim sredstvom za čišćenje ili blagim deterdžentom i temeljito ih isperite čistom vodom.

#### OPASKA

- **Kako biste spriječili oštećenje metlica brisača, nemojte koristiti benzin, kerozin, razrjeđivač ili druga otapala na ili blizu njih.**
- **Kako biste spriječili oštećenje ruke brisača ili drugih komponenti, nemojte pokušavati pomaknuti brisače ručno.**
- **Korištenje neodobrene metlice brisača može rezultirati kvarom i otkazivanjem brisača.**



#### Obavijest

Komercijalni vrući vosak koji se primjenjuje u automatskim autopraonicama može otežati čišćenje vjetrobranskog stakla.



#### Obavijest

Metlice brisača su potrošna stavka i normalno istrošenje nije predmet jamstva proizvođača.

### Zamjena metlica

Kad brisači više ne čiste adekvatno, metlice su možda istrošene ili ispucane, i treba ih zamijeniti.

#### OPASKA

- **Kako biste spriječili oštećenje ruke brisača ili poklopca motora, ruke brisača treba podizati samo kad se nalaze u gornjem položaju za brisanje.**
- **Kako biste spriječili oštećenje ruke brisača ili drugih komponenti, nemojte pokušavati pomaknuti brisače ručno. Metlice brisača prije kretanja na vožnju uvijek vratite na staklo.**

### Tip A

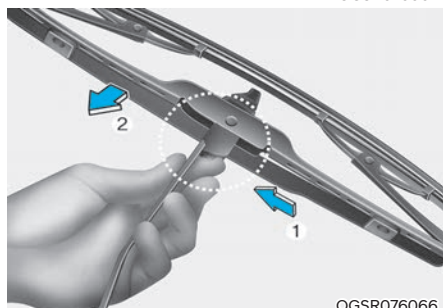
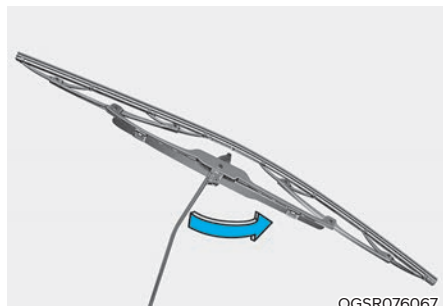

1. Podignite poklopac kopče brisača. Potom podignite metlicu brisača.
2. Dok pritišćete kopču (1), povucite metlicu prema dolje (2).

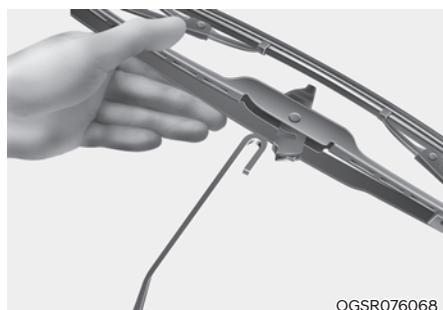

3. Uklonite metlicu s ruke brisača.
4. Ugradite novu metlicu brisača obrnutim redoslijedom od uklanjanja.
5. Spustite ruku brisača i metlicu na staklo.

### Tip B



1. Podignite ruku brisača.

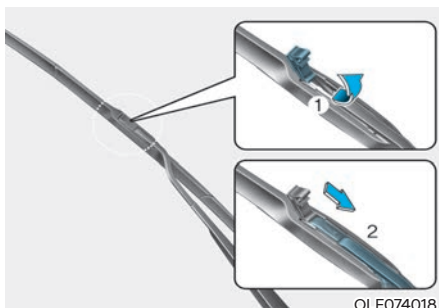

2. odignite kopču metlice brisača (1). Zatim povucite prema dolje sklop metlice i uklonite ga (2).

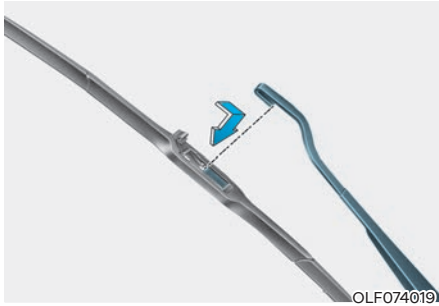

3. Ugradite sklop metlice obrnutim redoslijedom od uklanjanja.
4. Vratite ruku brisača u izvorni položaj.

### Zamjena metlice stražnjeg brisača

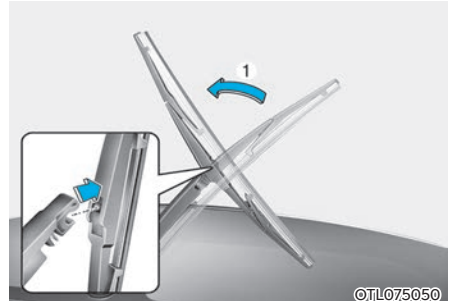

1. Podignite ruku brisača i okrenite metlicu. Izvucite sklop metlice brisača.

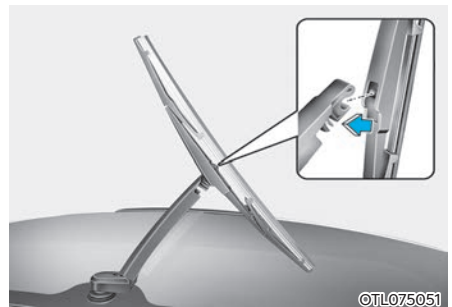

2. Ugradite novi sklop metlice umetanjem središnjeg dijela u prorez u ruci brisača dok ne klikne na mjesto.
3. Provjerite da je sklop metlice čvrsto ugrađen pokušajem blagog povlačenja sklopa.

Kako biste spriječili oštećenje ruku brisača ili drugih komponenti, preporučujemo da metlice brisača zamijeni ovlašteni HYUNDAI trgovac.

## BATTERY (12 VOLT)

### UPOZORENJE - Opasnosti akumulatora

Pažljivo pročitajte sljedeće upute pri rukovanju akumulatora i UVIJEK ih se pridržavajte:



Uvijek pažljivo pročitajte sljedeće upute pri rukovanju akumulatora.



Nosite uvijek zaštitu za oči kako bi se zaštitili od eventualnih curenja kiseline.



Držite upaljene cigarete i druge plamene ili iskre podalje od akumulatora.



Vodik, vrlo zapaljiv plin, uvijek je prisutan u ćelijama akumulatora i može eksplodirati ako je zapaljen.



Držite akumulatore izvan dohvata djece.



Akumulatori sadrže vrlo nagrizajuću SUMPORNU KISELINU. Nemojte dopustiti da kiselina akumulatora dođe u kontakt s Vašom kožom, očima, odjećom ili lakom.

Ako elektrolit uđe u Vaše oči, isperite oči čistom vodom najmanje 15 minuta i odmah potražite medicinsku pomoć.

Ako elektrolit dospije na Vašu kožu, temeljito operite zahvaćeno područje. Ako osjetite bol ili osjećaj peckanja, odmah potražite medicinsku pomoć.

- Kad podižete akumulator plastičnog kućišta, pretjerani pritisak na kućištu može uzrokovati curenje kiseline iz akumulatora, rezultirajući tjelesnim ozljedama. Podignite s nosačem akumulatora ili Vašim rukama na suprotnim kutevima.
- Nemojte pokušavati pokrenuti motor posudbom struje, ako je vaš akumulator smrznut.
- Nikada nemojte pokušavati puniti akumulator kad su kablovi akumulatora spojeni.
- Sustav električnog paljenja radi pri visokom naponu. Nikada nemojte dodirivati ove komponente dok je vozilo spremno za vožnju “”.
- Nepridržavanje prethodno navedenih upozorenja može rezultirati ozbiljnim tjelesnim ozljedama ili smrću.

### OPASKA

- Ako se vozilo ne koristi dulji vremenski period na području niske temperature, odspojite akumulator i unesite ga unutra.
- Uvijek napunite akumulator do kraja kako biste spriječili oštećenje kućišta akumulatora na područjima niske temperature.

### OPASKA

Ako se na vozilo spoje dodatni, neodobreni potrošači, akumulator se može isprazniti. Nemojte spajati neodobrene potrošače na vozilo.

## Za najbolji rad akumulatora

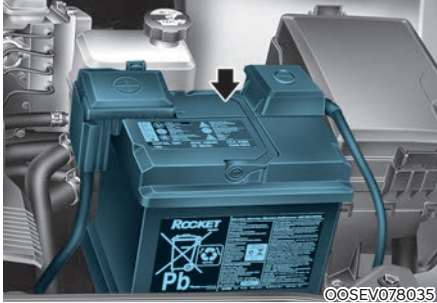

- Držite akumulator sigurno montiranim.
- Držite vrh akumulatora čistim i suhim.
- Držite polove i klembe čistima, zategnutima, i premazanima petrolejskim gelom ili mašću za polove.
- Odmah isperite sav proliven elektrolit s akumulatora otopinom vode i sode bikarbone.
- Ako se vozilo ne koristi dulji vremenski period, odspojite akumulator.

## Oznaka kapaciteta akumulatora

■ Primjer



OLMB073072

Stvarna oznaka akumulatora u vozilu može se razlikovati od ilustracije.

1. AGM60L-DIN : Ime modela akumulatora marke HYUNDAI
2. 12V : Nominalni napon
3. 60Ah(20HR) : Nominalni kapacitet (u amper satima)
4. 100RC : Nominalni rezervni kapacitet (u minutama)
5. 640CCA : Struja hladnog starta u amperima prema standardu SAE
6. 512A : Struja hladnog starta u amperima prema standardu EN

## Punjenje akumulatora

### Pomoću punjača akumulatora

Vaše vozilo ima akumulator na bazi kalcija kojeg ne treba održavati.

- Ako se akumulator isprazni u kratkom roku (jer su, primjerice, prednja svjetla ili unutarnja svjetla ostala upaljena dok vozilo nije bilo u uporabi), punite ga sporim punjenjem na 10 sati.
- Ako se akumulator isprazni postepeno zbog visokog električnog opterećenja dok je vozilo korišteno, punite ga pri 20-30A na 2 sata.



## UPOZORENJE - Punjenje akumulatora

Kad punite akumulator, držite se sljedećih mjera opreza:

- Prije obavljanja održavanja ili punjenja akumulatora, isključite sve dodatne uređaje i zaustavite motor.
- Nemojte dopustiti cigarete, iskre, ili plamen u blizini akumulatora.
- Akumulator se mora izvaditi iz vozila i staviti u područje s dobrom ventilacijom.

- Nosite zaštitu za oči kad provjeravate akumulator tijekom punjenja.
- Promatrajte akumulator tijekom punjenja i zaustavite ili smanjite brzinu punjenja ako ćelije akumulatora počnu nasilno kličati.
- Negativni kabel akumulatora mora se prvi skinuti i posljednji postaviti kad je akumulator odspojen.
- Isključite punjač akumulatora sljedećim redoslijedom.
  - (1) Isključite glavni prekidač punjača akumulatora.
  - (2) Otključite negativnu klemu s negativnog pola akumulatora.
  - (3) Otključite pozitivnu klemu s pozitivnog pola akumulatora.
- Uvijek koristite originalni HYUNDAI akumulator, ako je potrebna zamjena.

### **Pokretanje posudbom struje**

Nakon što ste pokrenuli vozilo posudbom struje iz dobrog akumulatora vozite vozilo barem 20-30 minuta prije isključenja vozila. Možda nećete moći iznova pokrenuti motor, ako se akumulator nije stigao dovoljno dopuniti. Pogledajte 'posudbu struje' u poglavlju 8 za točan opis procedure posudbe struje.

### **i Obavijest**



**Nepropisno odložen akumulator predstavlja opasnost po okoliš i ljudsko zdravlje.**

**Odložite akumulator sukladno zakonskim propisima.**

### **Resetiranje stavki**

Stavke se trebaju resetirati nakon što je akumulator ispražnjen ili je akumulator odspojen.

- Automatsko podizanje/spuštanje prozora
- Krovni otvor
- Putno računalo
- Sustav klima-uređaja
- Sat
- Audio uređaj



## GUME I KOTAČI



### UPOZORENJE - Napuhanost

guma

Pretjerana napuhanost ili nedovoljna napuhanost mogu smanjiti vijek trajanja gume, negativno utjecati na upravljivost vozila i dovesti do naglog otkazivanja gume. To može uzrokovati gubitak kontrole nad vozilom i potencijalne ozljede.

- Pregledajte Vaše gume često za pravilnu napuhanost kao i istrošenost i oštećenja. Uvijek koristite mjerač tlaka zraka.
- Preporučeni tlak zraka hladnih guma za Vaše vozilo može se pronaći u ovom priručniku i na oznaci guma smještenoj na središnjem stupu (B nosaču) s vozačke strane.
- Zapamtite provjeriti tlak zraka Vaše rezervne gume. HYUNDAI preporučuje da provjerite rezervu svaki put kad provjerite tlak zraka ostalih guma na Vašem vozilu.
- Istrošene gume mogu uzrokovati nesreće. Zamijenite gume koje su istrošene, nejednako istrošene, ili oštećene.
- Kad zamjenjujete gume, **SVE** četiri gume moraju biti istih dimenzija izvorno isporučениh s vozilom. Korištenje guma drukčijih dimenzija može uzrokovati nepravilan rad ABS-a (sustav protiv blokiranja kotača) i ESC-a (elektronička kontrola stabilnosti) te narušiti dinamička vozna svojstva vašeg vozila.

## Njega guma

Za pravilno održavanje, sigurnost i najnižu potrošnju goriva, uvijek morate održavati preporučeni tlak zraka u gumama i ostati unutar granica nosivosti i rasporeda mase preporučenih za Vaše vozilo.

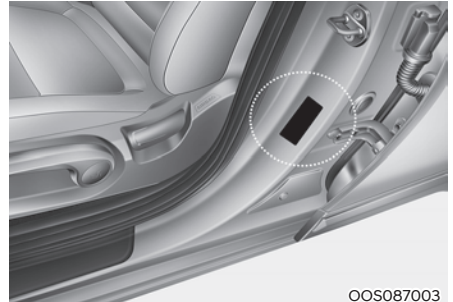

OOS087003

Sve specifikacije (dimenzije i tlakovi) mogu se pronaći na oznaci na vozilu (naljepnica na središnjem krovnom nosaču).

## Preporučeni tlak zraka hladnih guma

Svi tlakovi u gumama (uključujući rezervnu) trebaju biti provjereni kad su gume hladne. "Hladne gume" znače da vozilo nije voženo barem tri sata ili je voženo manje od 1,6 km.

Preporučeni tlakovi moraju biti održavani za najbolju udobnost i upravljivost vozila te minimalno trošenje guma.

Tople gume obično prekoračuju preporučeni tlak hladnih guma za 28 do 41 kPa (0,28 do 0,41 bar). Nemojte ispustiti zrak iz toplih guma kako biste prilagodili tlak jer će gume biti nedovoljno napuhane.

Za preporučeni tlak u gumama, pogledajte "Gume i kotači" u poglavlju 2.



## UPOZORENJE

Pretjerana napuhanost ili nedovoljna napuhanost mogu smanjiti vijek trajanja gume, negativno utjecati na upravljivost vozila i dovesti do naglog otkazivanja gume. To može uzrokovati gubitak kontrole nad vozilom i potencijalne ozljede.

Gume s previše ili premalo tlaka troše se nejednako uzrokujući lošu upravljivost, gubitak kontrole nad vozilom i naglo otkazivanje guma što dovodi do nesreća, ozljeda i čak smrti. Preporučeni tlak zraka hladnih guma za Vaše vozilo može se pronaći u ovom priručniku i na oznaci guma smještenoj na središnjem stupu (B nosaču) s vozačeve strane.



## OPREZ

- **Nedovoljna napuhanost također rezultira pretjeranim trošenjem, lošom upravljivošću i povećanom potrošnjom goriva. Moguća je i deformacija kotača. Držite tlak u gumama na odgovarajućim razinama. Ako je gumu potrebno često dopunjavati, preporučujemo da sustav provjeri ovlašteni HYUNDAI trgovac.**
- **Pretjerana napuhanost narušava udobnost, povećava trošenje u sredini gaznog sloja i mogućnost oštećenja od cestovnih opasnosti.**

## Provjeravanje tlaka zraka u gumama

Provjerite Vaše gume jedanput mjesečno ili više.

Također, provjerite tlak zraka rezervne gume.

### *Kako provjeriti*

Koristite kvalitetan mjerac tlaka zraka (manometar) za provjeravanje tlaka u gumama. Ne možete ustanoviti jesu li Vaše gume pravilno napuhane promatrajući ih. Gume mogu izgledati pravilno napuhane čak i kad su nedovoljno napuhane.

Provjerite tlak zraka u gumama kad su gume hladne. "Hladne" znači da je Vaše vozilo mirovalo barem tri sata ili nije voženo više od 1,6 km.

Uklonite čep ventila s cijevi ventila gume. Pritisnite mjerac čvrsto na ventil kako biste izmjerili tlak. Ako tlak zraka hladne gume odgovara preporučenom tlaku na gumi i oznaci s informacijama, nema potrebe za dodatnim prilagodbama. Ako je tlak nizak, dodajte zrak dok ne dospijete do preporučenog tlaka.

Ako previše napunite gumu, otpustite zrak pritiskanjem metalne cjevčice u sredini ventila gume. Ponovno provjerite tlak gume mjeračem tlaka gume. Vodite računa da vratite čepove ventila na cijevi ventila. Oni pomažu sprečavanju curenja zraka čuvanjem od prljavštine i vlage.

## Rotacija guma

Kako bi se ujednačilo trošenje guma, preporučuje se da se gume rotiraju svakih 10.000 km ili ranije ako dođe do nejednako trošenja.

Tijekom rotacije, provjerite jesu li gume pravilno balansirane.

Kad rotirate gume, provjerite za nejednako trošenje i oštećenja. Abnormalno trošenje obično je uzrokovano netočnim tlakom guma, nepravilnom geometrijom kotača, kotačima izvan balansa, jakim kočenjem ili jakim vožnjom u zavojima. Potražite kvрге ili ispuččenja na gaznom sloju ili sa strane gume. Zamijenite gumu ako pronađete bilo koje od tih stanja. Zamijenite gumu ako su tkanina ili žica vidljivi. Nakon rotacije, vodite računa da prednje i stražnje gume dovedete na propisan tlak zraka i provjerite zategnutost matica kotača. Potreban moment pritezanja je između 11 i 13 kgm (107 do 127 Nm).

■ Bez rezervnog kotača

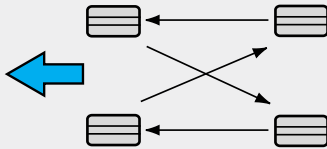

ODH073802

Pločice kočionih diskova trebaju se pregledati za istrošenost kad god su gume rotirane.

## **i** Obavijest

Rotirajte radijalne gume koje imaju asimetričan dezen gaznog sloja samo naprijed-nazad i ne desno-lijevo. Razlika u vanjskom i unutrašnjem dijelu šare se jasno vidi. Kad ugrađujete novu asimetričnu gumu na vozilo, svakako vodite računa da dio gume koji je označen kao 'outside' gleda prema van. Ako se to ne učini, ponašanje vozila će se pogoršati.



## UPOZORENJE

- Nemojte koristiti smanjenu rezervnu gumu za rotaciju guma.
- Nemojte miješati dijagonalne i radijalne gume ni pod kojim okolnostima. To može uzrokovati neobične vozne osobine koje mogu rezultirati smrću, teškim ozljedama, ili oštećenjem imovine.

## Geometrija kotača i balans guma

Kotači na Vašem vozilu su pažljivo balansirani u tvornici kako bi Vam se omogućili najdulji životni vijek guma i sveukupno najbolje performanse.

U većini slučajeva, nećete trebati ponovno poravnati kotače (namjestiti geometriju). Međutim, ako primijetite neobično trošenje guma ili Vaše vozilo vuče u jednu ili drugu stranu, možda treba ponovno poravnati kotače (namjestiti geometriju).

Ako primijetite da Vaše vozilo vibrira kad vozite glatkom cestom, Vaše kotače možda treba ponovno balansirati.

## OPASKA

Nepravilni utezi kotača mogu oštetiti aluminijske kotače Vašeg vozila. Koristite samo odobrene utege kotača.

### Zamjena gume



[A] : Indikator istrošenosti gaznog sloja

Ako je guma jednako istrošena, pojavit će se indikator istrošenosti gaznog sloja u obliku čvrste trake u gaznom sloju. To pokazuje da je preostalo manje od 1,6 mm gaznog sloja gume. Zamijenite gumu kad se ovo dogodi.

Nemojte čekati da se traka pojavi preko čitavog gaznog sloja prije zamjene gume.

### UPOZORENJE

- **Vožnja na istrošenim gumama je vrlo opasna i umanjit će učinkovitost kočenja, preciznost upravljanja i trakciju.**
- **Vaše vozilo je opremljeno gumama osmišljenima za sigurne osobine vožnje i upravljivosti. Nemojte koristiti dimenziju i vrstu gume i kotača koja je drukčija od one originalno ugrađenih na Vaše vozilo. To može utjecati na sigurnost i performanse Vašeg vozila, što može dovesti do problema s upravljivošću ili prevrtanja i ozbiljnih ozljeda. Kad zamjenjujete gume, vodite računa da opremite sve četiri gume s gumom i kotačem istovjetnih dimenzija, vrste, gaznog sloja, marke i indeksa nosivosti. Korištenje guma drukčijih dimenzija može uzrokovati nepravilan rad ABS-a (sustav protiv blokiranja kotača) i ESC-a (elektronička kontrola stabilnosti).**

- **Najbolje je zamijeniti sve četiri gume u isto vrijeme. Ako to nije moguće, ili potrebno, onda u paru zamijenite dvije prednje ili dvije stražnje gume. Zamjena samo jedne gume može ozbiljno utjecati na upravljivost Vašeg vozila.**
- **Gume propadaju s vremenom, čak i ako se ne koriste. Bez obzira na preostalu dubinu profila, HYUNDAI preporučuje da se zamijene gume koje su starije od šest godina.**
- **Vrućina uzrokovana vrućim klimama ili uvjeti čestog znatnog opterećivanja mogu ubrzati proces starenja. Nepridržavanje ovog upozorenja može rezultirati naglim otkazivanjem guma, koje može dovesti do gubitka kontrole i nesreće koja uključuje ozbiljne ozljede ili smrt.**

## Zamjena kotača

Kad mijenjate metalne kotače iz bilo kojeg razloga, vodite računa da su novi kotači ekvivalentni originalnim tvorničkim kotačima po promjeru, širini naplatka i offset-u kotača.

## Trakcija guma

Trakcija guma može biti umanjena ako vozite na istrošenim gumama, gumama koje su nepravilno napuhane ili na skliskim cestovnim površinama. Gume treba zamijeniti kad se pojave indikatori istrošenosti gaznog sloja. Kako biste smanjili mogućnost gubitka kontrole, usporite kad god padaju kiša ili snijeg ili ima leda na cesti.

## Održavanje guma

Osim pravilnog napuhavanja, ispravna geometrija kotača pomaže smanjenju trošenja guma. Ako otkrijete nejednako istrošenu gumu, neka Vaš trgovac provjeri geometriju kotača.

Kad ugradite nove gume, vodite računa da su balansirane. To će povećati udobnost vožnje i životni vijek guma. Dodatno, gumu uvijek treba ponovno balansirati ako je uklonjena s kotača.

## Oznake na bočnici gume

Ove informacije identificiraju i opisuju osnovne karakteristike gume i također sadrže identifikacijski broj gume (TIN) za potvrđivanje sigurnosnog standarda. TIN može biti korišten za identifikaciju gume u slučaju opoziva.

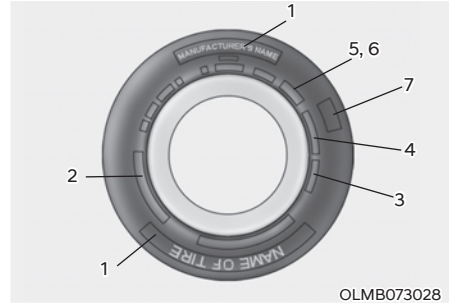

OLMB073028

### 1. Ime proizvođača ili marke

Ime proizvođača ili marke je prikazano.

### 2. Oznaka dimenzija gume

Bočnica gume sadrži oznaku dimenzija gume. Trebat će Vam ta informacija prilikom odabira zamjenskih guma za Vaš automobil. Sljedeće informacije objašnjavaju što znače slova i brojke na oznaci dimenzija gume.

Primjer oznake dimenzija gume:

(Ove brojke su samo primjer; Vaša oznaka dimenzija gume može varirati ovisno o Vašem vozilu.)

#### **205/60 R16 92V**

205 - Širina gume u milimetrima.

60 - Visina poprečnog presjeka gume (profila) kao postotak njezine širine.

R - Kod konstrukcije gume (Radijalna).

16 - Promjer naplatka u inčima (colima).

92 - Indeks nosivosti. Brojčani kod vezan uz maksimalan teret koji guma može nositi.

V - Simbol brzine. Pogledajte tablicu indeksa brzine u ovom poglavlju za dodatne informacije.

### Oznaka dimenzija kotača

Kotači su također označeni važnim informacijama koje će Vam biti potrebne ako ćete ih trebati zamijeniti. Sljedeće informacije objašnjavaju što znače slova i brojke na oznaci dimenzija kotača:

#### 6.5JX16

6.5 - Širina naplatka u inčima (colima).

J - Oznaka oblika naplatka.

16 - Promjer naplatka u inčima (colima).

### Indeks brzine gume

Tablica ispod ispisuje brojne različite indekse brzine koji se trenutačno koriste za putnička vozila. Indeks brzine dio je oznake dimenzija gume na bočnici gume. Taj simbol odgovara maksimalnoj sigurnoj brzini za koju je ta guma osmišljena.

| Simbol indeksa brzine | Maksimalna brzina  |
|-----------------------|--------------------|
| S                     | 180 km/h (112 mph) |
| T                     | 190 km/h (118 mph) |
| H                     | 210 km/h (130 mph) |
| V                     | 240 km/h (149 mph) |
| W                     | 270km/h (168mph)   |
| Y                     | 300km/h (186mph)   |

### 3. Provjera životnog vijeka gume (TIN : identifikacijski broj gume)

Sve gume koje su starije od 6 godina, na osnovi datuma proizvodnje, snage gume i performansi, prirodno propadaju s godinama (čak i nekorištene rezervne gume). Stoga se gume (uključujući rezervnu gumu) trebaju zamijeniti novima. Datum proizvodnje možete pronaći na bočnici gume (možda i s unutarnje strane kotača) koja prikazuje DOT kod. DOT kod je serija brojki na gumi koju čine brojke i slova. Datum proizvodnje označen je s četiri posljednje znamenke (znakova) DOT koda.

#### DOT : XXXX XXXX 0000

Prednji dio DOT koda označava brojčani kod tvornice, dimenzije gume i dezen gaznog sloja, a posljednje četiri brojke označavaju tjedan i godinu proizvodnje.

Primjerice:

DOT : XXXX XXXX 1520 označava da je guma proizvedena u 15. tjednu 2020.

### 4. Sastav i materijal slojeva gume

Broj slojeva gumom obložene tkanine u gumi. Proizvođači guma također moraju naznačiti materijale u gumi, koji uključuju čelik, najlon, poliester, i druge. Slovo "R" označava radialnu slojevitost konstrukciju; slovo "D" označava dijagonalnu slojevitost konstrukciju; i slovo "B" označava pojasastu slojevitost konstrukciju.

### **5. Maksimalan dopušteni tlak napuhavanja**

Taj broj je najveća količina tlaka zraka koja smije biti u gumi. Nemojte prekoračiti maksimalan dopušteni tlak napuhavanja. Pogledajte oznaku s informacijama o gumama i opterećenju za preporučeni tlak napuhavanja.

### **6. Indeks maksimalne nosivosti**

Taj broj označava maksimalno opterećenje u kilogramima i funtama koju guma može podnijeti. Kad zamjenjujete gume na vozilu, uvijek koristite gume koje imaju isti indeks nosivosti kao tvornički ugrađene gume.

### **7. Ocjene kvalitete gume**

Ocjene kvalitete gume mogu se pronaći u sredini bočnice gume.

Primjerice:

TREAD WEAR 200

TRACTION AA

TEMPERATURE A

### **Treadwear**

Ocjena za treadwear je usporedna vrijednost temeljena na brzini trošenja gume tijekom testiranja u kontroliranim uvjetima na određenoj državnoj testnoj stazi. Primjerice, guma s ocjenom 150 bi se trošila jedan-i-pol puta (1½) sporije na državnoj stazi od gume s ocjenom 100.

Relativne performanse guma ovise o stvarnim uvjetima njihove upotrebe, međutim, i mogu se znatno razlikovati od deklariranih zbog varijacija u vozačkim navikama, praksama održavanja i razlikama u cestovnim karakteristikama i klimama.

Te ocjene su označene na bočnicama guma putničkih vozila. Gume dostupne kao standardna ili dodatna oprema na Vašim vozilima mogu se razlikovati glede ocjena.

### **Traction - AA, A, B & C**

Ocjene trakcije, od najviše prema najnižoj, su AA, A, B i C. Te ocjene predstavljaju mogućnost guma za zaustavljanje na mokroj cesti kako je mjereno u kontroliranim uvjetima na određenim državnim testnim površinama od asfalta i betona. Guma s oznakom C može imati slabe performanse trakcije.



## UPOZORENJE

**Ocjena traktije dodijeljena ovoj gumi temelji se na testovima traktije kočenjem ravno naprijed i ne uključuje ubrzavanje, zavoje, akvaplaning ili karakteristike krajnje traktije.**

### Temperature - A, B & C

Ocjene temperature su A (najviša), B i C te predstavljaju otpornost gume na stvaranje topline i njezinu mogućnost rasipanja topline kad je testirana u kontroliranim uvjetima na testnom kotaču u određenom zatvorenom laboratoriju.

Stalna visoka temperatura može uzrokovati propadanje materijala gume i umanjiti životni vijek gume, a pretjerana temperatura može dovesti do naglog otkazivanja gume. Ocjene B i A predstavljaju više razine performansi, na laboratorijskom testnom kotaču, od minimuma propisanog zakonom.



## UPOZORENJE - Temperatura gume

**Ocjena temperature za ovu gumu je utemeljena za gumu koja je pravilno napuhana i nije preopterećena. Pretjerana brzina, nedovoljna napuhanost, ili preopterećenje, bilo odvojeno ili u kombinaciji, može uzrokovati nakupljanje topline i moguće naglo otkazivanje gume. To može uzrokovati gubitak kontrole nad vozilom i ozbiljne ozljede ili smrt.**



## OSIGURAČI

### ■ Plosnati



### ■ Kasetni



### ■ Višestruki

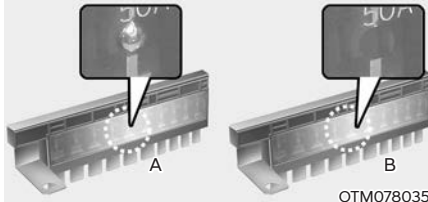

OTM078035

[A] : Normalan, [B] : Pregoren

Osigurači štite električni sustav vozila od oštećenja električnim preopterećenjem.

Ovo vozilo ima 2 (ili 3) ploča s osiguračima, jednu smještenu s vozačeve strane ispod instrumentne ploče, drugu u motornom prostoru u blizini akumulatora.

Ako bilo koje od svjetala vozila, do- dataka, ili komandi ne radi, provjerite odgovarajući osigurač. Ako je osigurač pregoren, element unutar osigurača će biti rastaljen.

Ako električni sustav ne radi, prvo provjerite ploču s osiguračima na vozačevoj strani.

Prije zamjene pregorenog osigurača, ugasite sve potrošače i motor te odspojite negativan kabel akumulatora.

Uvijek zamijenite pregoreni osigurač s osiguračem iste jačine.

Ako zamjenski osigurač pregori, to ukazuje na električni problem. Izbjegavajte korištenje tog sustava (potrošača) i preporučujemo da konzultirate ovlaštenog HYUNDAI trgovca.

## **i** Obavijest

Koriste se tri vrste osigurača: plosnati slabije amperaže, kasetni, i višestruki više amperaže.

## **!** UPOZORENJE - Zamjena osigurača

Nikada nemojte zamijeniti osigurač s bilo čime osim osiguračem iste jačine.

- Osigurač višeg kapaciteta mogao bi uzrokovati oštećenje i mogući požar.
- Nikada nemojte ugraditi žicu ili aluminijsku foliju umjesto odgovarajućeg osigurača - čak i kao privremeni popravak. To može uzrokovati opsežno oštećenje ožičenja i mogući požar.

## **OPASKA**

Nemojte koristiti odvijač ili bilo koji drugi metalni predmet za uklanjanje osigurača jer to može uzrokovati kratki spoj i oštetiti sustav.

### Zamjena osigurača na unutarnjoj ploči



1. Isključite vozilo.
2. Isključite prekidač za paljenje i sve druge prekidače.
3. Otvorite poklopac ploče s osiguračima.
4. Provjerite oznaku na poledini poklopca kako biste pronašli sumnjivi osigurač.

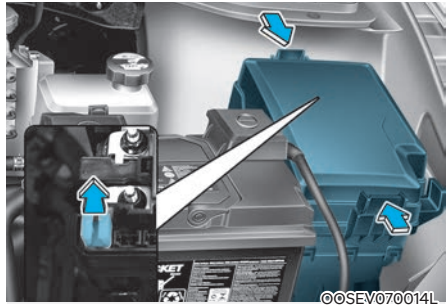

5. Izvucite osumnjičeni osigurač. Koristite hvataljku za izvlačenje osigurača smještenu u ploči s osiguračima u motornom prostoru.
6. Provjerite uklonjeni osigurač; zamijenite ga ako je pregoren.
7. Ako je labav, preporučujemo da konzultirate ovlaštenog HYUNDAI trgovca. Ako je labav, preporučujemo da konzultirate ovlaštenog HYUNDAI trgovca

Ako nemate zamjenski osigurač, iskoristite osigurač iste jačine od potrošača koji Vam neće biti potreban tijekom vožnje, poput osigurača upaljača.

Ako prednja svjetla ili druge električne komponente ne rade, a osigurači su u redu, provjerite skupinu osigurača u motornom prostoru. Ako je osigurač pregoren, mora biti zamijenjen drugim iste snage.

## Prekidač osigurača

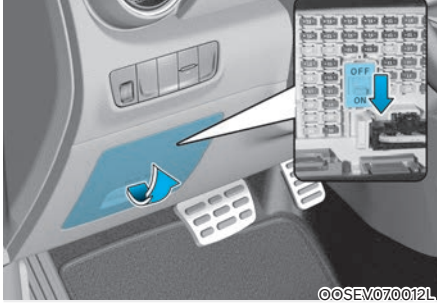

Uvijek stavite prekidač osigurača u položaj ON.

Ako pomaknete prekidač u položaj OFF, neke stavke, poput audio sustava i digitalnog sata, moraju se resetirati i odašiljač (ili smart ključ) možda neće raditi pravilno.

## **i** Obavijest

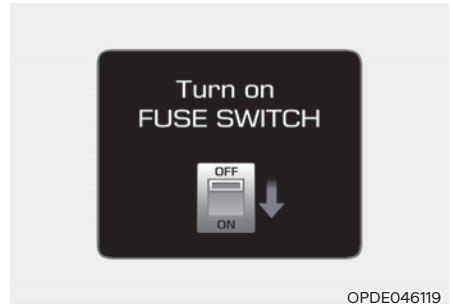

Ako pomaknete prekidač u položaj OFF, pojavit će se “Turn on FUSE SWITCH” poruka.

### **OPASKA**

- Uvijek stavite prekidač osigurača u položaj ON tijekom vožnje vozila.
- Nemojte prekidač osigurača stalno koristiti jer ga možete oštetiti.

## Zamjena osigurača na ploči u motornom prostoru

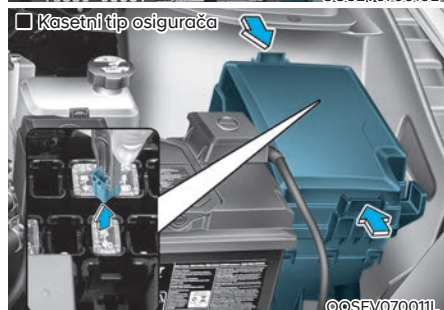
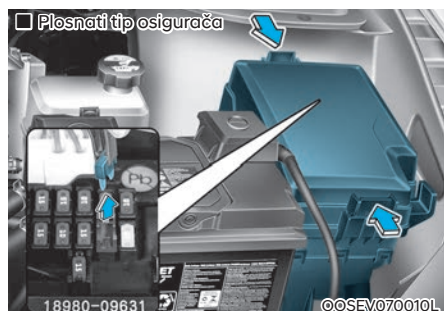

1. Isključite prekidač za paljenje i sve druge prekidače.
2. Isključite sva trošila.
3. Uklonite poklopac kutije s osiguračima pritiskanjem kvačice i podizanjem.
4. Provjerite uklonjeni osigurač; zamijenite ga ako je pregoren. Za uklanjanje ili umetanje osigurača, koristite hvataljku za izvlačenje osigurača u ploči s osiguračima u motornom prostoru.
5. Umetnite novi osigurač iste jačine i vodite računa da je pravilno sjeo u držače. Ako je labav, preporučujemo da konzultirate ovlaštenog HYUNDAI trgovca.

### OPASKA

**Nakon provjeravanja kutije s osiguračima u motornom prostoru, sigurno učvrstite poklopac kutije s osiguračima. U suprotnom može doći**

**do električnih kvarova zbog curenja vode u kutiju.**

## Višestruki osigurač

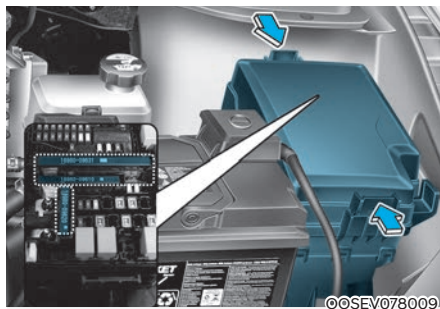

Ako je pregorio višestruki osigurač, zamijenite ga na ovaj način:

1. Isključite vozilo.
2. Odspojite negativni kabel akumulatora.
3. Pritisnite tabove poklopca i podignite poklopac u zrak.
4. Uklonite matice koje prikazuje gornja ilustracija.
5. Zamijenite osigurač novim iste snage.
6. Sastavite sve obrnutim redoslijedom rastavljanja.

Ako je pregorio višestruki osigurač, preporučujemo da posjetite ovlaštenog Hyundai trgovca.

## Opis ploče s osiguračima/ relejima

### Razvodna kutija s vozačke strane



Unutar poklopaca kutija s osiguračima/  
relejima, možete pronaći oznaku  
osigurača/releja koja opisuje ime i  
kapacitet osigurača/releja.





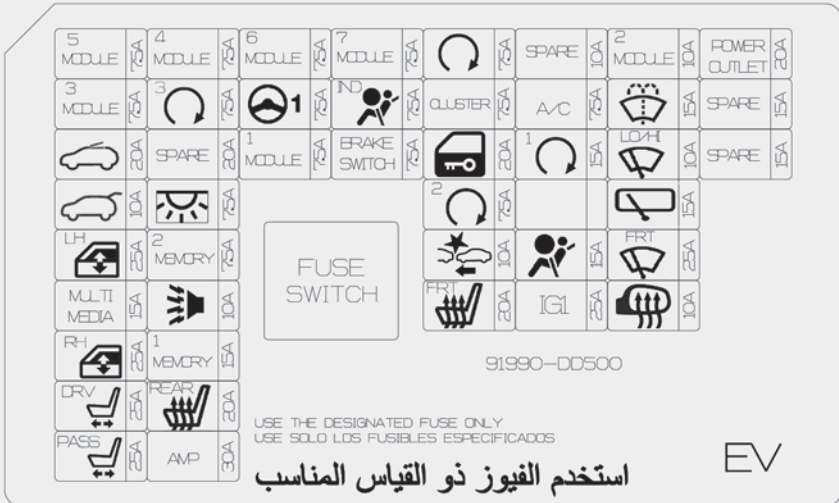





## **i** Obavijest

Opisi ploče s osiguračima u ovom  
priručniku možda nisu primjenjivi za Vaše  
vozilo. Svi opisi su bili točni u vrijeme  
tiskanja. Kad pregledavate kutiju s  
osiguračima na Vašem vozilu, pogledajte  
oznaku kutije s osiguračima.











00SEV090040CZ







## Razvodna kutija s vozačke strane

| Ime osigurača | Simbol  | Snaga osigurača | Zaštićeni krugovi  |
|---------------|---|-----------------|--|
| MODULE5       | <sup>5</sup> MODULE   | 7.5A            | Electro Chromic Mirror, Audio, AMP, Head Lamp LH/RH, A/V & Navigation Head Unit, Crash Pad Switch, Emergency Call (E-Call) Module, Data Link Connector, Front Air Ventilation Seat Module, Front/Rear Seat Warmer Module |
| MODULE3       | <sup>3</sup> MODULE   | 7.5A            | Stop Lamp Switch, BCM  |
| S/ROOF        |                    | 20A             | Sunroof Unit   |
| T/GATE        |                    | 10A             | Tailgate Relay   |
| P/WDW LH      | <sup>LH</sup>      | 25A             | Power Window LH Relay, Driver/Passenger Safety Power Window Module   |
| MULTI MEDIA   | MULTI MEDIA   | 15A             | Audio, A/V & Navigation Head Unit  |
| P/WDW RH      | <sup>RH</sup>      | 25A             | Power Window RH Relay, Driver/Passenger Safety Power Window Module   |
| DR/P/SEAT     | <sup>DRY</sup>     | 25A             | Driver Seat Manual Switch, Driver Lumbar Support Switch  |
| PS/P/SEAT     | <sup>PASS</sup>    | 25A             | Passenger Seat Manual Switch   |
| MODULE4       | <sup>4</sup> MODULE   | 7.5A            | BCM, Crash Pad Switch, Vess Unit (Speaker), Front View Camera  |
| PDM3          | <sup>3</sup>      | 7.5A            | Smart Key Control Module   |
| SPARE         | SPARE   | 20A             | -  |
| ROOM LP       |                  | 7.5A            | Foot Lamp LH/RH, Vanity Lamp LH/RH, Room Lamp, Overhead Console Lamp, Luggage Lamp   |
| MEMORY2       | <sup>2</sup> MEMORY   | 7.5A            | Vess Unit (Speaker), Electronic Refrigerant Reduced Pressure Valve, Emergency Call (E-Call) Module, Rear Coner Radar LH/RH   |
| B/ALARM       |                  | 10A             | ICM Relay Box(Burglar Alarm Horn Relay)  |
| MEMORY1       | <sup>1</sup> MEMORY   | 10A             | A/C Control Module, Head Up Display, Instrument Cluster, BCM, Rain Sensor, Wireess Charger Unit  |
| RR S/HTR      | <sup>REAR</sup>  | 20A             | Rear Seat Warmer Control Module  |

## Razvodna kutija s vozačke strane

| Ime osigurača | Simbol   | Snaga osigurača | Zaštićeni krugovi   |
|---------------|--|-----------------|---|
| AMP           | AMP  | 30A             | AMP   |
| MODULE6       | <sup>6</sup> MODULE  | 7.5A            | Smart Key Control Module, BCM   |
| MDPS          |  <sup>1</sup>     | 7.5A            | MDPS Unit   |
| MODULE1       | <sup>1</sup> MODULE  | 7.5A            | Active Air Flap, Hazard Switch, Data Link Connector, ICM Relay Box (Outside Mirror Folding/Unfolding Relay) |
| MODULE7       | <sup>7</sup> MODULE  | 7.5A            | Front Air Ventilation Seat Module, Front Seat Warmer Module   |
| A/BAG IND     | <sup>IND</sup>    | 7.5A            | A/C Control Modulee   |
| BRAKE SWITCH  | BRAKE SWITCH   | 7.5A            | Stop Lamp Switch, Smart Key Control Module  |
| START         |                   | 7.5A            | Smart Key Control Module, EPCU  |
| CLUSTER       | CLUSTER  | 7.5A            | Head Up Display, Instrument Cluster   |
| DR/LOCK       |                   | 20A             | Door Lock Relay, Door Unlock Relay, ICM Relay Box(Dead Lock Relay)  |
| PDM2          | <sup>2</sup>      | 7.5A            | -   |
| FCA           |                  | 10A             | Front Radar Unit  |
| FRT S/HTR     | <sup>FRT</sup>  | 20A             | Front Seat Warmer Module, Front Air Ventilation Seat Module   |
| SPARE         | SPARE  | 10A             | -   |
| A/CON         | A/C  | 7.5A            | A/C Control Module  |
| PDM1          | <sup>1</sup>    | 15A             | Smart Key Control Module, Start/Stop Button   |
| -             | -  | -               | -   |
| A/BAG         |                 | 15A             | SRS Control Module  |









## Razvodna kutija s vozačke strane



| Ime osigurača | Simbol  | Snaga osigurača | Zaštićeni krugovi  |
|---------------|---|-----------------|--|
| IG1           | IG1   | 25A             | PCB Block(FUSE : F9, F11, F12)   |
| MODULE2       | <sup>2</sup> MODULE   | 10A             | Wireless Charger Unit, Smart Key Control Module, BCM, Audio, A/V & Navigation Head Unit, Emergency Call (E-Call) Module, AMP, Power Outside Mirror Switch, Rear USB Charger, Power Outlet #1 |
| WASHER        |  | 15A             | Multifunction Switch   |
| WIPER         |  | 10A             | BCM  |
| R/WIPER       |  | 15A             | Rear Wiper Relay, Rear Wiper Motor   |
| F/WIPER       |  | 25A             | Front Wiper Motor, E/R Junction Block (Front Wiper(Low) Relay)   |
| RR HTD        |  | 10A             | Driver/Passenger Power Outside Mirror, A/C Control Module  |
| P/OUTLET      | POWER OUTLET  | 20A             | Power Outlet #2  |
| SPARE         | SPARE   | 15A             | -  |
| HTD STRG      |  | 15A             | BCM  |





## Razvodna kutija osigurača u motornom prostoru

| Tip          | Simbol   | Snaga osigurača  | Zaštićeni krugovi | Circuit Protected  |
|--------------|----------|--|-------------------|--|
| MULTI FUSE-3 | LDC      | LDC  | 150A              | E/R Junction Block (Fuse - F24, F25, F26, F28), EPCU (LDC) |
|              | MDPS     |  <sup>1</sup> | 80A               | MDPS Unit  |
| MULTI FUSE-1 | BATT5    |  <sup>1</sup> | 60A               | PCB Block ((Fuse - F7, F14, F16), IG3 MAIN Relay)          |
|              | BATT2    |  <sup>2</sup> | 60A               | IGPM ((Fuse - F30), IPS0, IPS1, IPS2)                      |
|              | BATT3    |  <sup>3</sup> | 60A               | IGPM (IPS3, IPS5, IPS6, IPS7)                              |
|              | BATT4    |  <sup>4</sup> | 50A               | IGPM (Fuse - F3, F4, F5, F7, F8, F9, F15, F17, F18)        |
|              | C/FAN    |               | 60A               | E/R Junction Block (RLY.9)                                 |
|              | RR DEFOG |               | 40A               | E/R Junction Block (RLY.12)                                |
|              | TRAILER  |               | 40A               | Tailer Connector   |
|              | IG1      | IG1  | 40A               | E/R Junction Block (RLY.3, RLY.8)                          |
|              | IG2      | IG2  | 40A               | E/R Junction Block (RLY.6)                                 |
| MULTI FUSE-2 | IEB4     | <sup>4</sup> IEB   | 40A               | Electronic Brake Control Module                            |
|              | BLOWER   |             | 40A               | E/R Junction Block (RLY.10)                                |

| Tip  | Simbol     | Snaga osigurača   | Zaštićeni krugovi | Circuit Protected   |
|------|------------|---|-------------------|---|
| FUSE | OBC        | OBC   | 10A               | OBC   |
|      | CHARGER2   | <sup>2</sup><br>CHARGER   | 10A               | ICM Relay Box (Charge Connector Lock/Unlock Relay), CCM Unit        |
|      | IG3 2      | <sup>2</sup><br>IG3   | 20A               | E/R Junction Block (RLY.5, RLY.7)                                   |
|      | BATT1      | <sup>1</sup><br> | 40A               | IGPM ((Fuse - F21, F24, F27, F28, F33) Leak Current Autocut Device) |
|      | E-SHIFTER1 | <sup>1</sup><br>E-SHIFTER   | 40A               | E/R Junction Block ((Fuse - F34) RLY.11))                           |
|      | CHARGER1   | <sup>1</sup><br>CHARGER   | 10A               | Charge Connector Door Module  |
|      | S/HTD      |                  | 15A               | RLY. 14 (Steering Wheel Heated Relay)                               |
|      | IEB1       | <sup>1</sup><br>IEB   | 40A               | Electronic Brake Control Module, Multipurpose Check Connector       |
|      | IEB2       | <sup>2</sup><br>IEB   | 40A               | Electronic Brake Control Module                                     |
|      | E-SHIFTER1 | <sup>2</sup><br>E-SHIFTER   | 10A               | SCU, Shift Select Switch (SBW)                                      |

| Ime osigurača           | Simbol  | Snaga osigurača | Zaštićeni krugovi   |
|-------------------------|---|-----------------|---|
| IG3 3                   | <sup>3</sup> IG3  | 10A             | E/R Junction Block (RLY.9, RLY.10),<br>Electronic A/C Compressor, 3Way Coolant<br>Control Valve LH  |
| BATTERY<br>MANAGEMENT 2 | <sup>2</sup> BATTERY<br>MANAGEMENTR   | 10A             | BMU   |
| EWP 2                   | <sup>2</sup> EWP  | 15A             | Electronic Water Pump (ER)  |
| IG3 1                   | <sup>1</sup> IG3  | 15A             | E/R Junction Block (RLY.5, RLY.7)   |
| EWP 1                   | <sup>1</sup> EWP  | 15A             | Electronic Water Pump (BMS)   |
| EPCU 3                  | <sup>3</sup> EPCU   | 10A             | SCU, OBC, EPCU  |
| EPCU 1                  | <sup>1</sup> EPCU   | 15A             | EPCU  |
| EPCU2                   | <sup>2</sup> EPCU   | 10A             | EPCU  |
| IEB 3                   | <sup>3</sup> IEB  | 10A             | Electronic Brake Control Module,<br>Multipurpose Check Connector  |
| E-SHIFTER 3             | <sup>3</sup> E-SHIFTER  | 10A             | Shift Select Switch (SBW), Front Console<br>Switch  |
| IG3 4                   | <sup>4</sup> IG3  | 10A             | Active Air Flap, CCM Unit, Charge<br>Connector Door Module, Air Conditioning<br>PTC Heater, Crash Pad Switch, A/C Control<br>Module, Audio, A/V & Navigation Head<br>Unit, Instrument Cluster, IGPM (IPS Control<br>Module) |
| BATTERY<br>MANAGEMENT 1 | <sup>1</sup> BATTERY<br>MANAGEMENTR   | 15A             | BMU   |
| HORN                    |  | 15A             | Horn Relay  |

### Razvodna kutija osigurača u motornom prostoru (Poklopac plus kleme akumulatora)



Unutar poklopaca kutija s osiguračima/ relejima, možete pronaći oznaku osigurača/releja koja opisuje ime i kapacitet osigurača/releja.

### **i** Obavijest

Opisi ploča s osiguračima u ovom priručniku možda nisu primjenjivi za Vaše vozilo. Svi opisi su bili točni u vrijeme tiskanja. Kad pregledavate kutiju s osiguračima na Vašem vozilu, pogledajte oznaku kutije s osiguračima.



OPD076065

### **OPASKA**

Nakon provjeravanja, sigurno učvrstite poklopac akumulatora. U suprotnom može doći do električnih kvarova zbog curenja vode u kutiju.

## ŽARULJE

Svakako preporučujemo da konzultirate ovlaštenog HYUNDAI trgovca. U brojnim slučajevima, teško je zamijeniti žarulje vozila jer se drugi dijelovi vozila moraju ukloniti kako biste došli do žarulje. To osobito vrijedi ako morate skinuti sklop prednjeg svjetla kako biste došli do žarulje.

Skidanje/ugradnja sklopa prednjeg svjetla može rezultirati oštećenjem vozila.



### UPOZORENJE

- Prije rada na svjetlima, potpuno primijenite parkirnu kočnicu, osigurajte da je prekidač za paljenje okrenut u položaj LOCK i ugasi svjetla kako biste izbjegli iznenadno pomicanje vozila i opekline na Vašim prstima ili strujni udar.
- Vodite računa o tome da žarulje mogu biti vruće i da možete opeći prste.

### OPASKA

Vodite računa da pregorenu žarulju zamijenite novom iste snage. U suprotnom, možete uzrokovati oštećenje osigurača ili sustava električnog ožičenja.



### Obavijest

Nakon vožnje po jakoj kiši ili pranja vozila, leće prednjih svjetala i stražnjih svjetala mogu izgledati zamagljeno. To stanje je uzrokovano razlikom u temperaturi između unutrašnjosti svjetla i vanjštine. To je slično kondenzaciji na Vašim prozorima unutar Vašeg vozila tijekom kiše i ne ukazuje na problem s Vašim vozilom. Ako voda procuri u električne vodove žarulje, preporučujemo da sustav provjeri ovlašteni HYUNDAI trgovac.



### Obavijest

- Posve ispravno svjetlo može kratko zatirati intenzitetom snopa tijekom stabilizacije napona od strane elektroničkog nadzora mreže. No, ako se svjetlo ugasi nakon toga ili nastavi titrati, preporučujemo da ovlašteni HYUNDAI trgovac provjeri sustav.
- Pozicijsko se svjetlo možda neće uključiti kad je uključen prekidač pozicijskog svjetla, ali se pozicijsko svjetlo uključi kad se uključi prekidač glavnog svjetla. To se može dogoditi zbog komunikacijske greške u mreži ili neispravnosti u upravljanju radom električne mreže vozila. Ako se to dogodi, preporučujemo da ovlašteni HYUNDAI trgovac provjeri sustav.

## **i** Obavijest

Nakon nezgode ili zamjene fara treba podesiti geometriju snopa. Preporučujemo da to obavi ovlaštenu HYUNDAI trgovac.

## **i** Obavijest

- Promjena strane vožnje (Europa)

Snop oborenog svjetla je asimetričan. Ako putujete u stranu zemlju gdje se vozi po suprotnoj strani, ovaj asimetrični dio snopa će zaslijeptiti vozače iz suprotnog smjera. Kako bi se to spriječilo, ECE regulacija zahtijeva nekoliko tehničkih rješenja (primjerice automatsku prilagodbu, blende koje se lijepe, usmjerivače snopa prema dolje). Ovi su farovi konstruirani kako ne bi zaslijeptili vozače iz suprotnog smjera pa nije potrebna njihova zamjena u zemljama gdje se vozi po drugoj strani ceste.

## Zamjena žarulje prednjeg svjetla, dnevnog svjetla (DRL) pozicijskog svjetla, pokazivača smjera

### Tip A



- (1) Svjetlo pokazivača smjera
- (2) Prednje svjetlo (Dugo/Kratko)
- (3) Prednje dnevno svjetlo (ako je u opremi) / pozicijsko svjetlo (LED)



## UPOZORENJE

- Halogene žarulje



- Halogene žarulje sadrže plin pod tlakom koji će izbaciti leteće krhotine stakla u slučaju puknuća.
- Nosite zaštitu za oči kad mijenjate žarulju. Dopustite da se žarulja ohladi prije rukovanja.

- Uvijek oprezno rukujte s njima i izbjegnite ogrebotine i struganje. Ako su žarulje upaljene, izbjegnite kontakt s tekućinama.
- Nikada ne dirajte staklo golim rukama. Preostala ulja mogu uzrokovati pregrijavanje žarulje i prsnuće kad se upali.
- Žarulja se smije upaliti samo kad je ugrađena u prednje svjetlo.
- Ako je žarulja oštećena ili napuknuta, odmah ju zamijenite i oprezno odbacite.

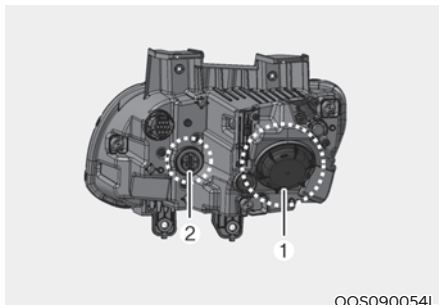

OOS090054L

### Prednje svjetlo

1. Otvorite poklopac motora.
2. Odspojite negativni kabel akumulatora.
3. Skinite poklopac žarulje (1) okretanjem u smjeru suprotnom od kazaljke na satu.
4. Odspojite priključnu utičnicu žarulje prednjeg svjetla (dugo i oboreno svjetlo).
5. Izvadite žarulju iz sklopa svjetla.
6. Umetnite novu žarulju.
7. Spojite priključnu utičnicu žarulje prednjeg svjetla (dugo i oboreno svjetlo).
8. Ugradite poklopac žarulje (1) okretanjem u smjeru kazaljke na satu.



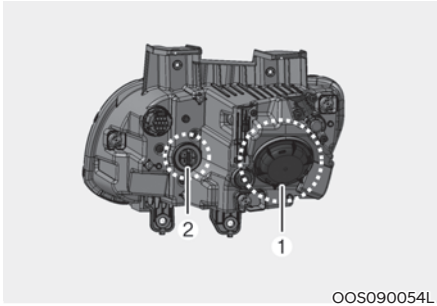

OOS090054L

### Svjetlo pokazivača smjera

1. Otvorite poklopac motora.
2. Odspojite negativni kabel akumulatora.
3. Skinite poklopac žarulje (2) okretanjem u smjeru suprotnom od kazaljke na satu.
4. Odspojite priključnu utičnicu žarulje svjetla prednjeg pokazivača smjera.
5. Izvadite žarulju iz sklopa svjetla.
6. Umetnite novu žarulju.
7. Spojite priključnu utičnicu žarulje svjetla prednjeg pokazivača smjera.
8. Ugradite poklopac žarulje (2) okretanjem u smjeru kazaljke na satu.

### Prednje dnevno svjetlo (DRL) / pozicijsko svjetlo

Ako LED svjetlo ne radi, preporučujemo da ovlašteni HYUNDAI trgovac provjeri sustav.

LED rasvjetna tijela se ne mogu pojedinačno mijenjati, već samo kao sklop cijelog svjetla.

Školovani tehničar je potreban da to odradi, jer su moguća oštećenja povezanih sustava.

### Tip B



©SEV090017L

- (1) Prednje svjetlo (Dugo) (LED)
- (2) Prednje svjetlo (Kratko) (LED)
- (3) Pozicijsko svjetlo / Dnevno svjetlo / Prednje svjetlo pokazivača smjera (LED)



### UPOZORENJE

- Halogene žarulje



OLMB073042L

- Halogene žarulje sadrže plin pod tlakom koji će izbaciti leteće krhotine stakla u slučaju puknuća.
- Nosite zaštitu za oči kad mijenjate žarulju. Dopustite da se žarulja ohladi prije rukovanja.

- Uvijek oprezno rukujte s njima i izbjegnite ogrebotine i struganje. Ako su žarulje upaljene, izbjegnite kontakt s tekućinama.
- Nikada ne dirajte staklo golim rukama. Preostala ulja mogu uzrokovati pregrijavanje žarulje ili prsnuće kad se upali.
- Žarulja se smije upaliti samo kad je ugrađena u prednje svjetlo.
- Ako je žarulja oštećena ili napuknuta, odmah ju zamijenite i oprezno odbacite.

### Pozicijsko, dnevno svjetlo, prednje svjetlo pokazivača smjera, glavno svjetlo

Ako LED svjetla ne rade, preporučujemo da posjetite HYUNDAI ovlaštenog trgovca koji će provjeriti sistem.

LED elementi rasvjete ne mogu se pojedinačno mijenjati. LED svjetlo se mijenja samo kao sklop.

Certificiran tehničar je potreban za zamjenu sklopa svjetla (far), jer su moguća oštećenja zavisnih dijelova vozila.

## Smjer snopa prednjih svjetala (za Europu)

### Podršavanje snopa

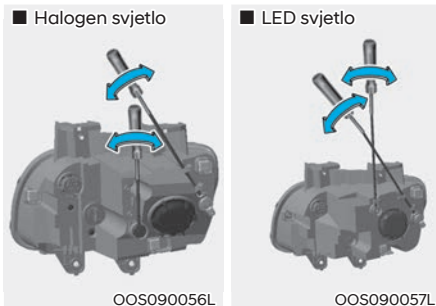

1. Napumpajte gume na propisani tlak i uklonite bilo kakav teret iz vozila osim vozača, rezervne gume i alata.
2. Vozilo treba biti na ravnoj podlozi.
3. Nacrtajte vertikalne linije (Vertikalne linije koje prolaze kroz središte prednjih svjetala) i horizontalnu liniju (Horizontalnu liniju koja prolazi kroz središte prednjih svjetala) na paravanu.
4. S prednjim svjetlima i akumulatorom u normalnom stanju, podesite prednja svjetla tako da najsvjetliji dio pada na horizontalne i vertikalne linije.
5. Za usmjeravanje snopa kratkih svjetala lijevo ili desno, okrenite odvijač u smjeru kazaljke na satu ili suprotnom smjeru od kazaljke na satu.

Za ciljanje kratkih i dugih svjetala gore ili dolje, okrenite odvijač u smjeru kazaljke na satu ili suprotnom smjeru od kazaljke na satu.

## Točka ciljanja

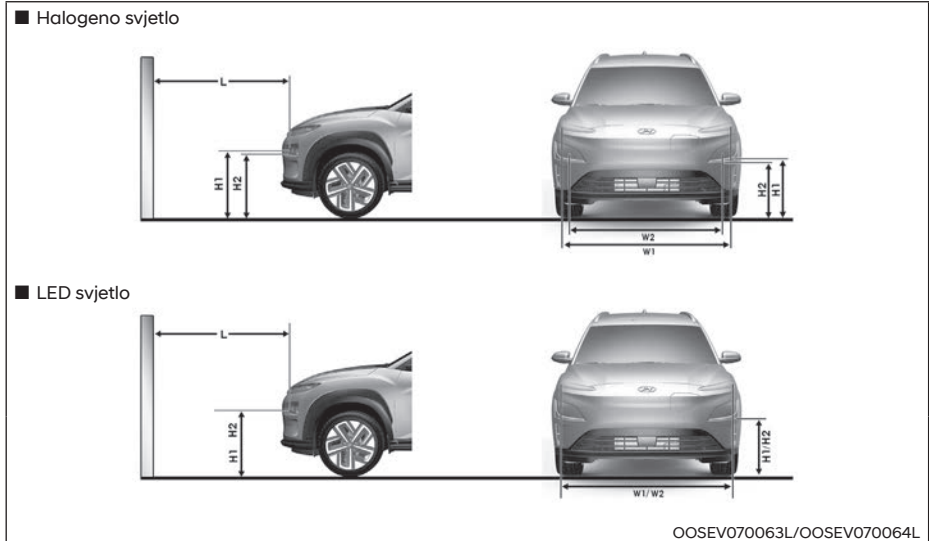

H1 : Visina između središta žarulje prednjeg svjetla i tla (Kratko svjetlo)

H2 : Visina između središta žarulje prednjeg svjetla i tla (Dugo svjetlo)

W1 : Udaljenost između dva središta žarulja prednjih svjetala (Kratko svjetlo)

W2 : Udaljenost između dva središta žarulja prednjih svjetala (Dugo svjetlo)

| Stanje vozila | Tip svjetla | H1          | H2          | W1           | W2           |
|---------------|-------------|-------------|-------------|--------------|--------------|
| Bez vozača    | Halogen     | 625 (24.6)  | 617 (24.28) | 1506 (59.27) | 1320 (51.95) |
|               | LED         | 628 (24.71) |             | 1503 (59.15) |              |
| S vozačem     | Halogen     | 617 (24.28) | 608 (23.93) | 1504 (59.15) | 1320 (51.95) |
|               | LED         | 620 (24.4)  |             | 1503 (59.15) |              |

## Glavno kratko svjetlo (LHD izvedba)

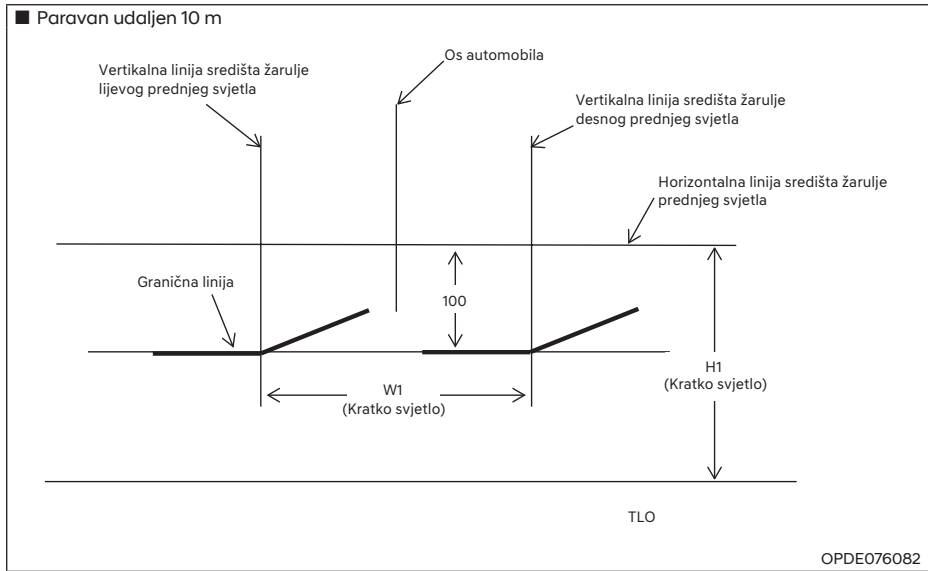

1. Uključite kratko svjetlo bez vozača u vozilu.
2. Granična linija treba biti projicirana u graničnoj liniji prikazanoj na slici.
3. Kad ciljate kratko svjetlo, vertikalno ciljanje treba biti prilagođeno nakon prilagođavanja horizontalnog ciljanja.
4. Ako je u opremi uređaj za niveliranje prednjih svjetala, prilagodite prekidač uređaja za niveliranje prednjih svjetala u položaj "0".

## Glavno kratko svjetlo (RHD izvedba)

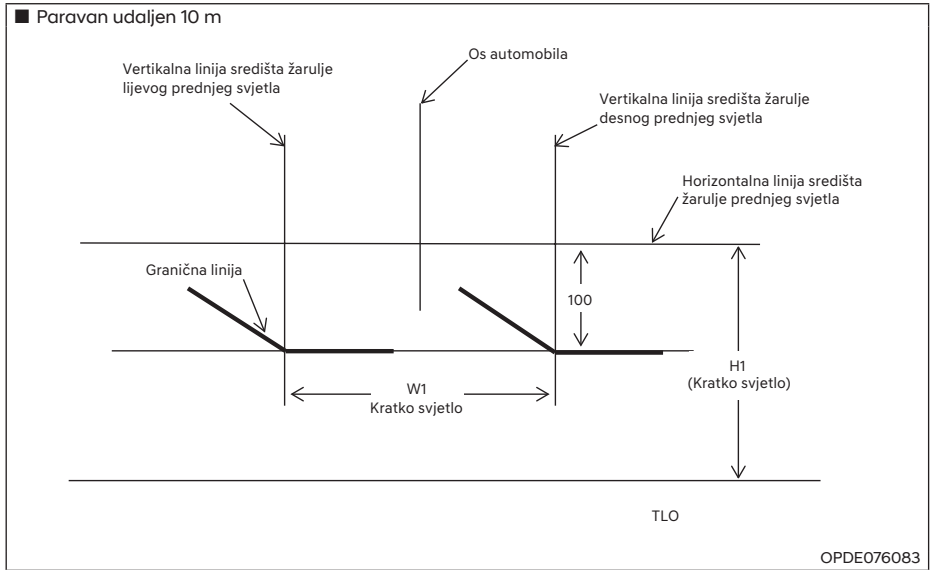

1. Uključite kratko svjetlo bez vozača u vozilu.
2. Gračna linija treba biti projicirana u graničnoj liniji prikazanoj na slici.
3. Kad ciljate kratko svjetlo, vertikalno ciljanje treba biti prilagođeno nakon prilagođavanja horizontalnog ciljanja.
4. Ako je u opremi uređaj za niveliranje prednjih svjetala, prilagodite prekidač uređaja za niveliranje prednjih svjetala u položaj 0.

## Zamjena žmigavca u retrovizoru



Ako LED svjetlo ne radi, preporučujemo da ovlaštenu HYUNDAI trgovac provjeri sustav.

LED rasvjetna tijela se ne mogu pojedinačno mijenjati, već samo kao sklop cijelog svjetla.

Školovani tehničar je potreban da to odradi, jer su moguća oštećenja povezanih sustava.

## Zamjena žarulje stražnjeg svjetla

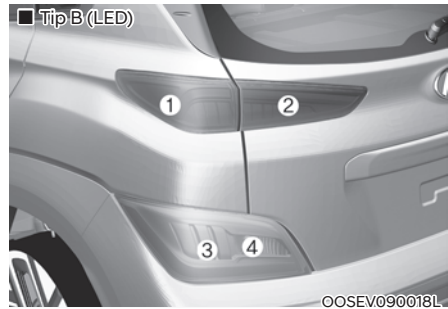
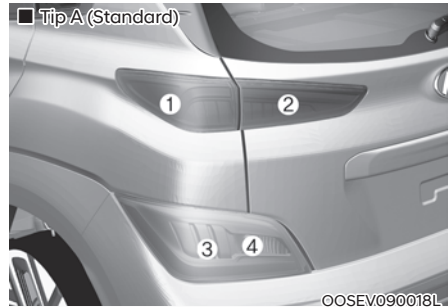

- (1) Stražnje / kočiono svjetlo
- (2) Stražnje svjetlo (Tip A),  
Stražnje / kočiono svjetlo (Tip B)
- (3) Svjetlo stražnjeg pokazivača smjera (Tip A),  
Svjetlo stražnjeg pokazivača smjera (LED) (Tip B)
- (4) Stražnje svjetlo za maglu (LHD: lijevo, RHD: desno))
- (5) Svjetlo za hod unazad (LHD: desno, RDH: lijevo)

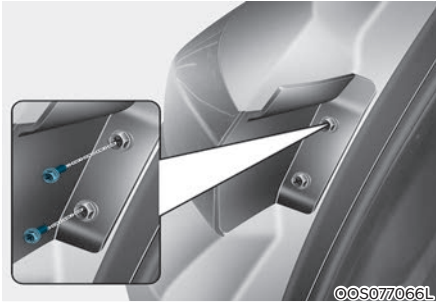

### Stražnje / kočiono svjetlo

1. Ugasite motor.
2. Otvorite poklopac prtljažnika.
3. Olabavite vijke za pričvršćivanje sklopa svjetla pomoću križnog odvijača.

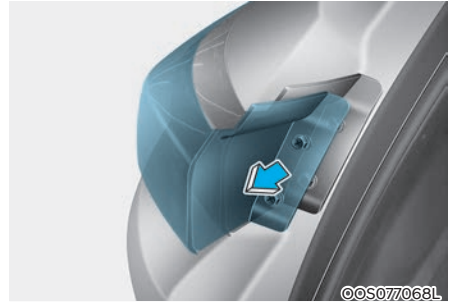

4. Uklonite sklop stražnjeg svjetla s karoserije vozila.
5. Uklonite utičnicu iz sklopa okretanjem utičnice u suprotnom smjeru od kazaljke na satu dok se jezičci na utičnici poravnaju s utorima na sklopu.
6. Uklonite žarulju iz utičnice pritiskanjem i rotiranjem u suprotnom smjeru od kazaljke na satu dok se jezičci na žarulji poravnaju s utorima u utičnici. Izvucite žarulju iz utičnice.
7. Umetnite novu žarulju umetanjem u utičnicu i rotiranjem dok se zaključa u mjesto.
8. Instalirajte utičnicu u sklop ravnanjem jezičaka na utičnici s utorima u sklopu. Pritisnite utičnicu u sklop i okrenite utičnicu u smjeru kazaljke na satu.
9. Ugradite sklop svjetla na vozilo.

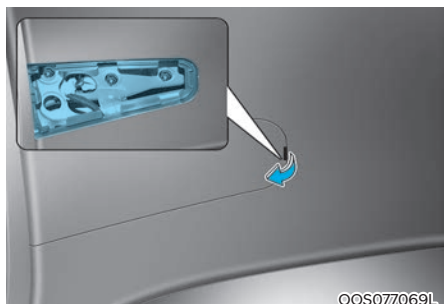

### Unutarnje stražnje svjetlo (Tip A)

1. Ugasite motor.
2. Otvorite poklopac prtljažnika.
3. Uklonite servisni poklopac pomoću ravnog odvijača.
4. Uklonite utičnicu iz sklopa okretanjem utičnice u suprotnom smjeru od kazaljke na satu dok se jezičci na utičnici poravnaju s utorima na sklopu.
5. Uklonite žarulju iz utičnice pritiskanjem i rotiranjem u suprotnom smjeru od kazaljke na satu dok se jezičci na žarulji poravnaju s utorima u utičnici. Izvucite žarulju iz utičnice.
6. Umetnite novu žarulju umetanjem u utičnicu i rotiranjem dok se zaključa u mjesto.
7. Instalirajte utičnicu u sklop ravnanjem jezičaka na utičnici s utorima u sklopu. Pritisnite utičnicu u sklop i okrenite utičnicu u smjeru kazaljke na satu.
8. Vratite servisni poklopac na mjesto.

### Stražnje / kočiono svjetlo (Tip B)

Ako LED svjetla ne rade, preporučujemo da posjetite HYUNDAI ovlaštenog trgovca koji će provjeriti sistem.

### Svjetlo žmigavca, Svjetlo za hod unazad, Stražnje svjetlo za maglu

Ako LED svjetla ne rade, preporučujemo da posjetite HYUNDAI ovlaštenog trgovca koji će provjeriti sistem.

### Treće stražnje stop svjetlo



Ako LED svjetla ne rade, preporučujemo da posjetite HYUNDAI ovlaštenog trgovca koji će provjeriti sistem.

LED elementi rasvjete ne mogu se pojedinačno mijenjati. LED svjetlo se mijenja samo kao sklop.

Certificiran tehničar je potreban za zamjenu sklopa svjetla, jer su moguća oštećenja zavisnih dijelova vozila.



## Zamjena žarulje svjetla registarske pločice

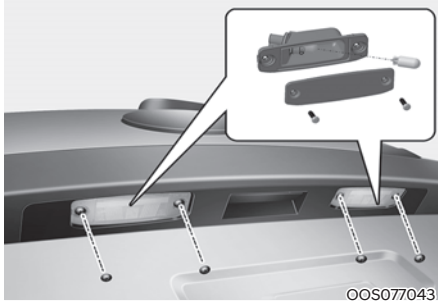

1. Uklonite leću dok pritišćete jezičak tankim alatom (ravni odvijač) u smjeru strelice.
2. Uklonite žarulju izvlačenjem.
3. Umetnite novu žarulju.
4. Instalirajte obrnutim redoslijedom.

## Zamjena žarulje unutrašnjih svjetla

**Svjetlo za čitanje karte, kabinsko svjetlo, svjetlo zrcala, svjetlo prtljažnog prostora (LED)**



Ako LED svjetla ne rade, preporučujemo da posjetite HYUNDAI ovlaštenog trgovca koji će provjeriti sistem.

## Svjetlo za čitanje karte, kabinsko svjetlo, svjetlo zrcala, svjetlo prtljažnog prostora (žarulja)

### ■ Svjetlo za čitanje karte

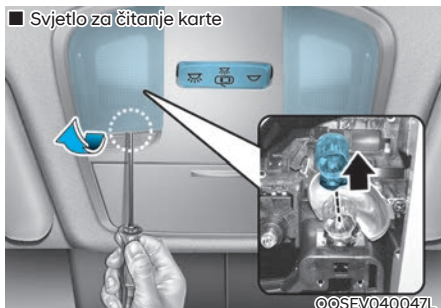

### ■ Kabinsko svjetlo

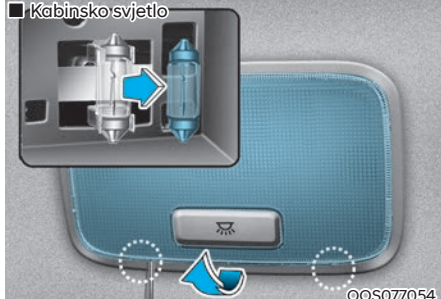

### ■ Svjetlo zrcala

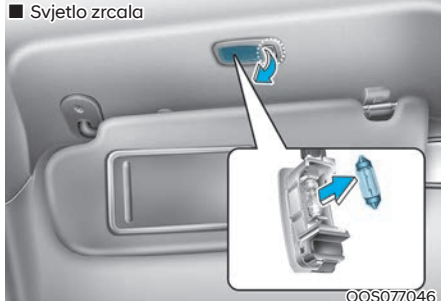

1. Uklonite leću dok pritisćete jezičak tankim alatom (ravni odvijač) u smjeru strelice
2. Uklonite žarulju izvlačenjem
3. Umetnite novu žarulju.
4. Instalirajte obrnutim redoslijedom.

### **OPASKA**

**Budite oprezni da ne zaprljate ili oštetite leću, jezičke leće i plastična kućišta.**

## NJEGA IZGLEDA

### Njega vanjšine

#### OPASKA

**Ako je vozilo parkirano u blizini znaka od nehrdajućeg čelika ili zgrade sa staklenom fasadom, vanjski dijelovi vozila od plastike poput obloga odbojnika, spojlera, obloge, svjetla ili vanjskih retrovizora može se oštetiti zbog odbijanja sunčeve svjetlosti od zgrade ili znaka. Kako biste spriječili ovakvu vrstu oštećenja, izbjegavajte parkiranje na mjestima gdje je vozilo izloženo reflektirajućim zračenjima ili koristite zaštitni pokrov za vozilo. (Količina plastičnih dijelova karoserije može se razlikovati ovisno o modelu i izvedbi vozila.)**

#### Općeniti oprez za vanjštinu

Vrlo je važno slijediti upute oznaka kad koristite bilo kakva kemijska sredstva za čišćenje ili poliranje. Pročitajte sve izjave upozorenja i opreza koja se pojave na oznaci.

#### Održavanje laka

##### Pranje

Kako biste pomogli zaštititi lak Vašeg vozila od korozije i propadanja, operite ga temeljito i često, barem jedanput mjesečno s mlakom ili hladnom vodom.

Ako koristite Vaše vozilo za vožnju izvan ceste, trebali biste ga oprati nakon svake vožnje izvan ceste. Posvetite posebnu pažnju na uklanjanje bilo kakvih nakupina soli, zemlje, blata, i drugih stranih materijala. Vodite računa da su odvodne rupe u donjim rubovima vrata i pragovima odčepljene i čiste.

Kukci, katran, smola, ptičji izmet, industrijsko zagađenje i slični nanosi mogu oštetiti lak Vašeg vozila ako nisu odmah uklonjeni.

Čak i brzo pranje s običnom vodom možda neće u cijelosti ukloniti sve te nanose.

Blagi sapun, siguran za korištenje na lakiranim površinama, može se upotrijebiti.

Nakon pranja, temeljito isperite vozilo s mlakom ili hladnom vodom. Nemojte dopustiti sušenje sapuna na laku.

#### OPASKA

- Nemojte koristiti jak sapun, kemijske deterdžente ili vruću vodu i nemojte prati vozilo na izravnoj sunčevoj svjetlosti ili kad je karoserija vozila topla.
- Budite oprezni kad perete bočne prozore Vašeg vozila.
- Osobito s vodom pod visokim pritiskom, jer voda može procuriti kroz prozore i namočiti unutrašnjost.
- Kako biste spriječili oštećenje plastičnih dijelova i svjetala, nemojte prati s kemijskim otapalima ili jakim deterdžentima.



#### UPOZORENJE

##### Mokre kočnice

**Nakon pranja vozila, testirajte kočnice tijekom spore vožnje kako biste ustanovili je li voda utjecala na njih. Ako su performanse kočenja narušene, osušite kočnice tako da ih lagano primijenite dok održavate sporu brzinu kretanja.**

### Korištenje visokotlačnih peraća

- Ako koristite visokotlačne peraće, održavajte dovoljan razmak od mlaznice do auta. Voda pod previsokim tlakom može oštetiti lak ili prodrijeti u unutrašnjost komponenti i izazvati štetu.
- Nikad nemojte usmjeriti visokotlačni mlaz izravno u kameru, senzore ili njihovu najbližu okolinu. Tlačni udar vode može oštetiti uređaje i izazvati neispravan rad.
- Nikad nemojte usmjeriti visokotlačni mlaz izravno u manžete i plastične ili gumene poklopce konektora jer ih tlak vode može oštetiti.
- Kako biste spriječili oštećenja poklopca utičnice za punjenje, dobro zatvorite i zaključajte vrata vozila prije pranja (visokotlačnim peraćem, automatska autopraonica i sl.)



### OPASKA

**Vozila koja imaju mat lak (ako je u opremi)**

- **Vozila s mat lakom ne smiju koristiti usluge automatskih autopraonica s rotirajućim četkama jer one mogu oštetiti završni sloj vozila. Parni čistač koji pere vozilo pri visokim temperaturama može imati za posljedicu prljanje ulja i za sobom ostaviti mrlje koje je vrlo teško ili nemoguće ukloniti.**

- **Koristite samo meku krpu (od mikrofibre ili spužvu) za pranje vozila i posušite ga pomoću krpe od mikrofibre. Kad vozilo perete ručno, ne smijete koristiti šampon koji za sobom ostavlja sloj voska. Ako je vozilo jako prljavo (pokriveno pijeskom, prašinom, prljavštinom i sl.) isperite površinu prvo čistom vodom, a tek potom ju operite.**

### OPASKA

**Vozila koja imaju mat lak (ako je u opremi)**

**Vozila s mat lakom ne smiju koristiti usluge automatskih autopraonica s rotirajućim četkama jer one mogu oštetiti završni sloj vozila. Parni čistač koji pere vozilo pri visokim temperaturama može imati za posljedicu prljanje ulja i za sobom ostaviti mrlje koje je vrlo teško ili nemoguće ukloniti.**

**Koristite samo meku krpu (od mikrofibre ili spužvu) za pranje vozila i posušite ga pomoću krpe od mikrofibre. Kad vozilo perete ručno, ne smijete koristiti šampon koji za sobom ostavlja sloj voska. Ako je vozilo jako prljavo (pokriveno pijeskom, prašinom, prljavštinom i sl.) isperite površinu prvo čistom vodom, a tek potom ju operite.**

### Vosak

Dobar sloj voska je zaštitni sloj između laka i prljavštine. Lak tretiran voskom će dodatno zaštititi vaše vozilo.

Nanesite vosak na vozilo kad se voda na laku prestane formirati u kapljicama.

Uvijek operite i osušite vozilo prije nanošenja voska. Koristite kvalitetni vosak u tekućini ili pasti i slijedite upute proizvođača. Vosak nanesite na sve metalne dijelove kako biste ih zaštitili i održali sjaj.

Uklanjanje ulja, katrana i sličnih materijala sredstvom za uklanjanje točkica će obično ukloniti vosak s laka. Vodite računa da na ta područja ponovno nanese vosak, čak i ako to još nije potrebno učiniti na ostatku vozila.

### OPASKA

- **Brisanje prašine ili prljavštine s karoserije suhom krpom ogrebat će lak.**
- **Nemojte koristiti čeličnu vunu, abrazivna sredstva, ili jake deterdžente koje sadrže visoko alkalna ili jetka sredstva na kromiranim ili aluminijskim dijelovima. To može rezultirati oštećenjem zaštitnog sloja i uzrokovati gubitak boje ili propadanje laka.**

### OPASKA

**Vozila koja imaju mat lak (ako je u opremi)**

**Nemojte koristiti nikakvu zaštitu koja se nanosi poliranjem poput deterdženta, grubog sredstva za čišćenje ili polir paste. U slučaju da vosak dospije na lak, odmah ga uklonite silikonskim sredstvom za odstranjivanje. Ako na lak dospije bitumen ili smola, odmah ih uklonite sredstvom za uklanjanje smole. Budite osobito oprezni tijekom čišćenja kako ne bi prejako pritisnuli sredstvo na lak.**

### *Popravak oštećenja laka*

Duboke ogrebotine ili rupe od kamenčića u laku moraju se brzo popraviti. Izložena limarija će brzo hrđati i može se razviti u velik trošak popravka.

### OPASKA

**Ako je Vaše vozilo oštećeno i zahtijeva bilo kakav popravak ili zamjenu limarije, vodite računa da limar nanese anti-korozivne materijale na popravljene ili zamijenjene dijelove.**

### OPASKA

**Vozila koja imaju mat lak (ako je u opremi)**

**U slučaju da je vozilo s mat lakom oštećeno, nemoguć je popravak samo oštećenog mjesta. Potreban je popravak cijelog karoserijskog dijela. U slučaju da je potreban popravak i lakiranje, preporučujemo da se posavjetujete s ovlaštenim HYUNDAI trgovcem i da on popravlja vozilo.**

**Budite izuzetno oprezni, jer je gotovo nemoguće postići tvornički izgled vozila nakon popravka.**

### *Održavanje limarije*

- **Kako biste uklonili katran s ceste i kukce, koristite sredstvo za uklanjanje katrana, a ne strugalicu ili drugi oštri predmet.**
- **Kako biste zaštitili limariju od korozije, nanosite sloj voska ili sredstvo za zaštitu kroma i utrljajte do visokog sjaja.**
- **Tijekom zimskog vremena ili u obalnim područjima, prekrijte dijelove limarije s debljim slojem voska ili sredstva za zaštitu. Ako je potrebno, prekrijte dijelove limarije nekorozivnim petrolejskim gelom ili drugim zaštitnim sredstvom.**

### Održavanje podnice

Korozivni materijali korišteni za uklanjanje leda i snijega i prašine mogu se nakupiti na podnici (podvozju). Ako se ti materijali ne uklone, može doći do ubrzanog hrđanja na dijelovima podvozja poput vodova za gorivo, okvira, kartera i ispušnog sustava, iako su tretirani zaštitom od hrđanja.

Temeljito isperite podnicu vozila i blatobrane s mlakom ili hladnom vodom jedanput mjesečno, nakon vožnje izvan ceste i na kraju svake zime. Posvetite posebnu pažnju tim područjima jer je teško vidjeti svu prljavštinu i blato. Namakanje prljavštine s ceste bez njezina uklanjanja će učiniti više štete nego koristi. Donji rubovi vrata, pragovi i dijelovi okvira imaju odvodne rupe koje ne smiju biti začepljene prljavštinom; zarobljena voda u ovim područjima može uzrokovati hrđanje.



### UPOZORENJE

**Nakon pranja vozila, testirajte kočnice tijekom spore vožnje kako biste ustanovili je li voda utjecala na njih. Ako su performanse kočenja narušene, osušite kočnice tako da ih lagano primijenite dok održavate sporu brzinu kretanja.**

### Održavanje aluminijskih kotača

Aluminijski kotači su premazani prozirnim zaštitnim sredstvom.

### OPASKA

- **Nemojte koristiti bilo kakvo abrazivno sredstvo za čišćenje, smjesu za poliranje, otapalo, ili žičane četke na aluminijskim kotačima. Mogu ogrebat i oštetiti površinu.**
- **Očistite kotač kad se ohladio.**
- **Koristite samo blagi sapun ili neutralni deterđent i temeljito isperite vodom. Također, vodite računa da očistite kotače nakon vožnje posoljenim cestama. To pomaže sprečavanju hrđanja.**
- **Izbjegavajte pranje kotača s četkama automatskih autopraonica.**
- **Nemojte koristiti bilo kakav alkalni ili kiselinški deterđent. To može oštetiti i korodirati aluminijske kotače premazane prozirnim zaštitnim sredstvom.**

### Zaštita od korozije

Zaštita Vašeg vozila od korozije

Korištenjem najnaprednijih metoda dizajna i konstrukcije za borbu protiv korozije, proizvodimo vozila najviše kvalitete. Međutim, to je samo dio posla. Za postizanje dugoročne otpornosti koroziji, koje Vaše vozilo može ostvariti, vlasnikova suradnja i pomoć također su potrebni.

### Česti uzroci korozije

Najčešći uzroci korozije na Vašem automobilu su:

- Sol na cesti, prljavština i vlaga koji se nakupljaju ispod automobila.
- Uklanjanje laka ili zaštitnih slojeva kamenčićima, šljunkom, struganjem ili manjim ogrebotinama i udarcima koji nezaštićeni lim ostavljaju izložen koroziji.

### Područja izložena izrazitoj koroziji

Ako živite u području gdje je Vaš automobil redovno izložen korozivnim materijalima, zaštita od korozije je naročito važna. Neki od čestih uzroka ubrzane korozije su sol na cesti, kemikalije za kontrolu prašine, morski zrak i industrijsko zagađenje.

### Vlaga potiče koroziju

Vlaga stvara uvjete u kojima najvjerojatnije dolazi do korozije. Primjerice, korozija je ubrzana visokom razinom vlage, naročito kad su temperature netom iznad zamrzavanja. U takvim uvjetima, korozivni materijal je u kontaktu s površinama automobila zadržan vlagom koja sporo isparava.

Blato je posebno korozivno jer se sporo suši i zadržava vlagu u kontaktu s vozilom. Iako se blato čini suhim, još uvijek može zadržati vlagu i potaknuti koroziju.

Visoke temperature također mogu ubrzati koroziju dijelova koji nisu pravilno prozračeni kako bi se vlaga raspršila. Zbog svih navedenih razloga, naročito je važno održati Vaš automobil čistim i bez blata ili nakupina drugih materijala. To se ne odnosi samo na vidljive površine, nego naročito na podnicu (podvozje) automobila.

### Za pomoć u sprečavanju korozije

Možete pomoći u sprečavanju začetka korozije pridržavanjem sljedećeg:

#### *Držite Vaš automobil čistim*

Najbolji način za sprečavanje korozije jest da držite Vaš automobil čistim i bez korozivnih materijala. Pažnja podnici automobila je naročito važna.

- Ako živite u području izloženom izrazitoj koroziji - gdje se koristi sol za ceste, blizu mora, područja s industrijskim zagađenjem, kiselim kišama, itd. - trebali biste pridati dodatnu pažnju sprečavanju korozije. Tijekom zime isperite podnicu Vašeg automobila barem jedanput mjesečno i obavezno temeljito očistite podnicu nakon zime.
- Kad čistite ispod automobila, posebnu pažnju pridajte komponentama ispod blatobrana i drugim skrivenim područjima. Temeljito očistite, jer samo navlaživanje nakupljenog blata, umjesto ispiranja, ubrzat će koroziju, a ne spriječiti. Voda pod visokim pritiskom i para su naročito učinkoviti kod uklanjanja nakupljenog blata i korozivnih materijala.
- Kad čistite donje strane vrata, pragove i dijelove okvira, vodite računa da su odvodne rupe otvorene tako da vlaga ima kamo pobjeći, odnosno da neće biti zarobljena unutra i ubrzati koroziju.

### *Držite Vašu garažu suhom*

Nemojte parkirati Vaš automobil u vlažnoj, slabo prozračenoj garaži. To stvara povoljno okruženje za koroziju. To posebno vrijedi ako perete Vaš automobil u garaži ili ga uvezete u garažu dok je još mokar ili prekriven snijegom, ledom ili blatom. Čak i grijana garaža može pridonijeti koroziji osim ako je dobro prozračena tako da je vlaga raspršena.

### *Držite lak u dobrom stanju*

Ogrebotine ili rupice u laku trebaju biti prekrivene sredstvom za popravak laka što je prije moguće za sprečavanje mogućnosti korozije. Ako je goli lim vidljiv, preporučljiva je pažnja stručnog limara.

Ptičji izmet : Ptičji izmet je izrazito korozivan i može oštetiti lakirane površine za samo nekoliko sati. Uvijek uklonite ptičji izmet što je prije moguće.

### *Nemojte zanemariti unutrašnjost*

Vlaga se može nakupiti ispod tepiha i tapeciranja te uzrokovati koroziju. Provjerite povremeno ispod tepiha kako biste bili sigurni da je tapeciranje suh. Budite pažljivi ako prevozite gnojiva, sredstva za čišćenje ili kemikalije u automobilu.

Takva bi sredstva trebala biti u odgovarajućim spremnicima i svako proljevanje ili curenje treba biti očišćeno, isprano čistom vodom i temeljito osušeno.

## Njega unutrašnjosti

### **Općeniti oprez za unutrašnjost**

Spriječite da kemikalije poput parfema, kozmetičkog ulja, kreme za sunčanje, sredstva za čišćenje ruku i osvježivača zraka dođu u kontakt s dijelovima unutrašnjosti jer mogu uzrokovati oštećenje ili gubitak boje. Ako dođu u kontakt s dijelovima unutrašnjosti, odmah ih obrišite. Pogledajte sljedeće upute za pravilan način čišćenja materijala unutrašnjosti.

### **OPASKA**

- **Nikada nemojte dopustiti da voda ili druge tekućine dođu u kontakt s električnim/elektroničkim komponentama unutar vozila jer ih to može oštetiti.**
- **Kad čistite proizvode od kože (upravljivač, sjedala, itd.), koristite neutralne deterdžente ili otopine s niskim udjelom alkohola. Ako koristite otopine s visokim udjelom alkohola ili kisele/alkalne deterdžente, boja kože može izbljediti ili se površina može oguliti.**



## **Čišćenje presvlaka i obloga unutrašnjosti**

### **Plastika (ako je dio opreme)**

Uklonite prašinu i prljavštinu s plastika s metlicom ili usisavačem. Očistite plastične površine sredstvima za čišćenje unutrašnjosti.

### **Tkanina (ako je dio opreme)**

Uklonite prašinu i prljavštinu s tkanina s metlicom ili usisavačem. Očistite otopinom s blagim sapunom preporučenom za presvlake ili tepihe. Odmah uklonite svježe mrlje sredstvom za čišćenje tkanina. Ako se svježe mrlje odmah ne očiste, tkanina se može zaprljati, a boja izbljediti. Također, vatrootporna svojstva mogu biti umanjena ako materijal nije pravilno održavan.

### **OPASKA**

**Korištenje bilo čega osim preporučenih sredstava za čišćenje i procedura može utjecati na izgled i vatrootporna svojstva tkanine.**

### **Koža (ako je dio opreme)**

- Svojstva kožnih presvlaka sjedala
  - Koža je životinjskog podrijetla te je posebno tretirana kako bi bila pogodna za korištenje. Kako se radi o prirodnom proizvodu, svaki se dio razlikuje po debljini i gustoći. Nabori se mogu pojaviti kao prirodna posljedica rastezanja i stiskanja u ovisnosti o temperaturi i vlazi.
  - Sjedalo je presvučeno napetim materijalom u svrhu poboljšanja udobnosti.
  - Dijelovi koji su u dodiru s tijelom su zaobljeni, a bočni dijelovi su izdignuti kako bi bolje obujmili tijelo za dodatnu udobnost i stabilnost.
  - Nabori se mogu pojaviti tijekom korištenja. To nije nedostatak u proizvodnji.



### **OPREZ**

- Nabori ili izbljeditelja mjesta koja su se pojavila prirodno tijekom korištenja nisu pokrivena jamstvom i ne mogu biti predmet prigovora.
- Remeni s metalnim dodacima, patentni zatvarači ili ključevi u stražnjem džepu mogu oštetiti materijal.
- Pazite da ne smočite sjedalo. Vлага može promijeniti izgled prirodne kože.
- Traperice ili odjeća koja je umjetno izbljediteljena mogu utjecati na izgled materijala presvlake sjedala.

- Njega kožnih sjedala
  - Redovito usisavajte kako biste uklonili prašinu i pijesak sa sjedala. To će spriječiti brušenje kože tj. njezino oštećivanje i zadržati njenu kvalitetu kao i prvog dana.
  - Presvlake od prirodne kože često brišite suhom ili mekom krpom.
  - Korištenje kvalitetnih sredstava za zaštitu kože može spriječiti istrošenje i zadržati izvornu boju. Dobro proučite upute za korištenje i posavjetujte se sa stručnjakom prije korištenja sredstava za njegu i zaštitu kože.
  - Kožne presvlake svijetle boje (bež, bijela kava) lako se zaprljaju i mrlje se lako uoče. Redovito čistite sjedala.
  - Izbjegavajte brisanje mokrom krpom. To može izazvati pucanje kože.
- Čišćenje kožnih sjedala
  - Odmah uklonite sva zaprljanja. Držite se ovih naputaka za njihovo uklanjanje.
  - Kozmetički proizvodi (krema za sunčanje i sl.)

Odgovarajuće sredstvo za čišćenje nanosite na krpu i potom pomoću nje očistite zaprljano mjesto. Obrišite ostatke mokrom krpom i potom odmah posušite kožu suhom krpom.
  - Pića (kava, sokovi i sl.)

Malo neutralnog deterdženta nanosite i obrišite. Ponavljajte dok zaprljanja ne nestanu.
  - Ulje  
Odmah upijte ulje upijajućom krpom i očistite sredstvom za uklanjanje mrlja (samo za prirodnu kožu).
  - Žvakaća guma  
Otvrdnite žvakaću gumu pomoću kockice leda i postupno uklonite.

### **Čišćenje tkanja rameno/krilnog pojasa**

Očistite tkanje pojasa s bilo kojom otopinom s blagim sapunom preporučenom za čišćenje presvlaka ili tepiha. Slijedite upute proizvođača sapuna. Nemojte izbijeliti ili bojati tkanje jer ga to može oslabiti.

### **Čišćenje prozora u unutrašnjosti**

Ako unutarnje površine stakala u vozilu postanu zamagljene (tj. prekrivene uljnim, masnim ili voštanim slojem), trebaju se očistiti sredstvom za čišćenje stakla. Slijedite upute na spremniku sredstva za čišćenje stakla.

### **OPASKA**

**Nemojte strugati ili grebati unutrašnjost stražnjeg prozora. To može rezultirati oštećenjem mreže odmrzivača stražnjeg prozora.**

# Indeks

---

**A**

|   |      |
|---|------|
| AC (izmjenično) punjenje.....                               | 1-25 |
| Ako imate praznu gumu (sa setom za popravak TMK).....       | 8-11 |
| Ako se dogodi nezgoda.....                                  | 1-60 |
| Ako se probuši guma za vrijeme vožnje.....                  | 8-3  |
| Ako se vozilo neće pokrenuti .....                          | 8-3  |
| Ako se vozilo ugasi na križanju ili pružnom prijelazu ..... | 8-2  |
| Ako se vozilo ugasi tijekom vožnje.....                     | 8-2  |
| Aktivacija smart rekuperacijskog sustava .....              | 6-18 |
| Akumulator (12V) .....                                      | 9-22 |
| Alarm .....   | 5-14 |
| Antena.....   | 5-86 |
| Audio / Video / Navigacija (AVN) .....                      | 5-89 |
| Auto Hold .....   | 6-30 |
| AUTO/LOCK mod punjača.....                                  | 1-21 |
| Automatski klima-uređaj .....                               | 5-55 |
| Automatsko grijanje i klimatizacija.....                    | 5-56 |
| Automatsko provjetranje.....                                | 5-73 |
| Automatsko zaključavanje vozila .....                       | 5-12 |

**B**

|                                      |      |
|--------------------------------------|------|
| Bluetooth bežična tehnologija .....  | 5-88 |
| Brave.....                           | 5-9  |
| Brave sa zaštitom za djecu.....      | 5-13 |
| Briga o sigurnosnim pojasevima ..... | 3-31 |
| Briga o SRS sustavu .....            | 3-63 |
| Brisači i perači .....               | 5-50 |
| Brisači stakla.....                  | 5-51 |
| Brisači vjetrobranskog stakla.....   | 9-19 |
| Broj motora .....                    | 2-15 |
| Broj šasije vozila (VIN).....        | 2-14 |
| Brzinomjer .....                     | 4-3  |

**D**

|                                      |      |
|--------------------------------------|------|
| Daljinske komande na upravljaču..... | 5-87 |
| DC (istosmjerno) punjenje.....       | 1-29 |
| Digitalni brzinomjer.....            | 4-44 |

|  |            |
|--|------------|
| Dimenzije.....                                 | 2-9        |
| Djeca uvijek moraju biti straga.....           | 3-32       |
| Dobre navike kočenja.....                      | 6-40       |
| Dobre vozačke navike.....                      | 6-15       |
| Dodatne funkcije klima-uređaja.....            | 5-73       |
| Dodatne napomene o sigurnosnim pojasevima..... | 3-29       |
| Dodatne sigurnosne napomene.....               | 3-64       |
| Dopunjavanje akumulatora.....                  | 9-23       |
| Doseg s preostalim punjenjem.....              | 1-46       |
| Drive info (vozačke informacije).....          | 4-43       |
| DRL (dnevna svjetla).....                      | 5-42, 9-47 |
| Držač za čaše.....                             | 5-77       |
| Držač za sunčane naočale.....                  | 5-75       |
| Dvostruka podnica prtljažnika.....             | 5-75       |
| Dvostruko zaključavanje (deadlocks).....       | 5-12       |

## E

|  |      |
|--|------|
| ECO vožnja.....                              | 1-13 |
| Električni servo upravljač (EPS).....        | 5-15 |
| Električno pokretani prozori.....            | 5-22 |
| Električno vozilo.....                       | 1-6  |
| Električno vozilo.....                       | 1-6  |
| Elektronička kontrola stabilnosti (ESC)..... | 6-35 |
| Elektronička parkirna kočnica (EPB).....     | 6-26 |
| Energetski tok.....                          | 1-57 |
| Energetski tok.....                          | 4-44 |
| EV mod.....                                  | 1-9  |
| EV pogon.....                                | 1-57 |
| EV postavke.....                             | 1-14 |
| EV ruta.....                                 | 1-16 |

## F

|                                 |      |
|---------------------------------|------|
| Filtar zraka klima-uređaja..... | 9-18 |
|---------------------------------|------|

## G

|  |      |
|--|------|
| Gdje su zračni jastuci?.....               | 3-49 |
| Geometrija ovjesa i balansiranje guma..... | 9-27 |

|  |      |
|--|------|
| Glasovno prepoznavanje.....                | 5-89 |
| Glavne komponente električnog vozila ..... | 1-7  |
| Glavne komponente električnog vozila ..... | 1-7  |
| Glavno upozorenje (Master Warning) .....   | 4-33 |
| Grijani upravljački obruč.....             | 5-17 |
| Grijanje i hlađenje sjedala .....          | 3-18 |
| Guma i kotač.....                          | 9-25 |
| Gume i kotači.....                         | 2-11 |
| Gume i kotači.....                         | 9-25 |

## H

|                                      |      |
|--------------------------------------|------|
| HBA sustav smart dugih svjetala..... | 5-47 |
| Head up zaslon (HUD) .....           | 5-37 |
| Hyundai Motor Company .....          | 1-3  |

## I

|  |       |
|--|-------|
| Imobilizator.....  | 5-8   |
| Indikator istrošenja diskova.....                            | 6-25  |
| Indikator punjenja električnog vozila.....                   | 1-19  |
| Indikator redukcijskog prijenosnika .....                    | 4-6   |
| Indikator regenerativnog kočenja .....                       | 4-6   |
| Indikatori i svjetla upozorenja .....                        | 4-7   |
| Informacije HUD zaslona.....                                 | 5-38  |
| Informacije o bateriji .....                                 | 1-6   |
| Informacije o bateriji .....                                 | 1-10  |
| Informacije o obradi podataka .....                          | 8-24  |
| Informacije o punjenju.....                                  | 1-16  |
| Informacije o vremenu punjenja.....                          | 1-17  |
| Infotainment sustav.....                                     | 5-86  |
| Instrument ploča .....                                       | 4-2   |
| Inteligentno ograničenje brzine (ISLW) .....                 | 7-64  |
| Ionizator zraka .....  | 5-73  |
| Ishodišne postavke svakog moda.....                          | 6-42  |
| Isključivanje smart rekuperacijskog sustava .....            | 6-20  |
| Isključivanje vozila.....                                    | 6-7   |
| Izbjegavanje sudara s poprečnim prometom straga (RCCA) ..... | 7-124 |
| Izbjegavanje sudara u mrtvom kutu (BCA).....                 | 7-43  |

|                            |       |
|----------------------------|-------|
| Izjava o sukladnosti ..... | 2-15  |
| Izjava o sukladnosti ..... | 7-141 |

## **K**

|   |       |
|---|-------|
| Kad je punjač zaključan.....                    | 1-21  |
| Kad odredište nije zadano.....                  | 1-46  |
| Kako koristiti ovaj priručnik.....              | 1-4   |
| Kako rade zračni jastuci?.....                  | 3-53  |
| Kamera za vožnju unatrag .....                  | 7-112 |
| Karakteristike električnog vozila.....          | 1-6   |
| Kočnički sustav.....                            | 6-25  |
| Komponente TMK sustava .....                    | 8-12  |
| Kontrole instrument ploče .....                 | 4-3   |
| Kontrole LCD zaslona .....                      | 4-30  |
| Kontrolirajte svoju brzinu.....                 | 3-2   |
| Korisničke postavke.....                        | 4-34  |
| Korištenje TMK sustava kad je guma prazna ..... | 8-13  |
| Kratka svjetla – statička.....                  | 5-43  |
| Krovni nosač.....                               | 5-85  |
| Krovni otvor .....                              | 5-27  |
| Kutija s osiguračima .....                      | 9-34  |
| Kutija s osiguračima .....                      | 9-34  |
| Kvar sustava.....                               | 6-21  |

## **L**

|                            |      |
|----------------------------|------|
| LCD zaslon .....           | 4-30 |
| Limit punjenja.....        | 1-12 |
| Logika odmagljivanja ..... | 5-70 |

## **LJ**

|                        |      |
|------------------------|------|
| Ljuljanje vozila ..... | 6-43 |
|------------------------|------|

## **M**

|                                    |      |
|------------------------------------|------|
| Masa praznog vozila.....           | 2-12 |
| Masa vozila.....                   | 6-60 |
| Metlice brisača.....               | 9-19 |
| Mjerač prevaljene udaljenosti..... | 4-4  |
|                                    | 1-5  |

|                                    |      |
|------------------------------------|------|
| Mjerači i pokazivači .....         | 4-3  |
| Mod .....                          | 1-58 |
| Mod pomoći .....                   | 4-32 |
| Mod putnog računala .....          | 4-32 |
| Modifikacije vozila .....          | 1-5  |
| Modovi LCD zaslona .....           | 4-31 |
| Motorni prostor .....              | 2-8  |
| Motorni prostor .....              | 9-3  |
| Mreža za osiguranje prtljage ..... | 5-84 |

## N

|   |      |
|---|------|
| Naginjanje .....  | 5-29 |
| Nakon dopunjavanja baterije .....                       | 4-43 |
| Nasloni za glavu .....                                  | 3-14 |
| Nastavak korištenja smart rekuperacijskog sustava ..... | 6-20 |
| Navigirani smart tempomat (NSCC) .....                  | 7-95 |
| Nosivost i indeks brzine guma (za Europu) .....         | 2-12 |
| Njega guma .....  | 9-25 |
| Njega izgleda .....                                     | 9-59 |
| Njega unutrašnjosti .....                               | 9-64 |
| Njega vanjštine .....                                   | 9-59 |

## O

|   |      |
|---|------|
| Obavijesti o energiji .....                   | 1-10 |
| Objašnjenje stavki rasporeda održavanja ..... | 9-14 |
| Obujam prtljažnika .....                      | 2-12 |
| Odabir sjedalice za djecu .....               | 3-33 |
| Odgovornost vlasnika .....                    | 9-4  |
| Odmagljivanje i odmrzavanje vjetrobrana ..... | 5-69 |
| Odmagljivanje iznutra .....                   | 5-69 |
| Odmrzavanje stražnjeg stakla .....            | 5-72 |
| Odmrzavanje vjetrobrana .....                 | 5-70 |
| Odmrzivač .....                               | 5-72 |
| Odredište je zadano .....                     | 1-47 |
| Održavajte vozilo u sigurnom stanju .....     | 3-2  |
| Održavanje guma .....                         | 9-29 |
| Održavanje od strane vlasnika .....           | 9-5  |



|   |      |
|---|------|
| Održavanje sustava .....                                  | 5-66 |
| Održavanje u teškim uvjetima - osim Europe.....           | 9-13 |
| Održavanje u teškim uvjetima korištenja - Europa.....     | 9-10 |
| Održavanje uz vuču prikolice .....                        | 6-59 |
| Odvojiva kuka za vuču .....                               | 8-19 |
| Ograničenja i kvar sustava.....                           | 5-48 |
| Ograničenja sustava.....                                  | 6-21 |
| Ometanje vozača.....                                      | 3-2  |
| Opaske o sigurnom korištenju TMK sustava.....             | 8-17 |
| Opasni uvjeti vožnje .....                                | 6-43 |
| Opasnosti od zračnih jastuka .....                        | 3-2  |
| Oprema za vuču prikolice.....                             | 6-55 |
| Osigurači.....  | 9-33 |
| Osigurači u motornom prostoru.....                        | 9-36 |
| Ostale pretpostavke za korištenje električnog vozila..... | 1-61 |
| Osvjetljenje instrument ploče .....                       | 4-3  |
| Otvaranje i zatvaranje .....                              | 5-28 |
| Oznaka certifikacije vozila .....                         | 2-14 |
| Oznaka kapaciteta akumulatora.....                        | 9-23 |
| Oznaka kompresora klima-uređaja.....                      | 2-15 |
| Oznaka na bočnoj stranici gume.....                       | 9-29 |
| Oznake zračnih jastuka .....                              | 3-64 |

## P

|  |       |
|--|-------|
| Pan-Europski eCall sustav .....                      | 8-22  |
| Pan-Europski eCall sustav .....                      | 8-26  |
| Panoramski krov .....                                | 5-27  |
| Parking safety prekidač.....                         | 7-137 |
| Parkiranje.....                                      | 6-11  |
| Perači stakla.....                                   | 5-52  |
| Podešavanje snage punjenja prijenosnog punjača ..... | 1-33  |
| Podešavanje snopa glavnog svjetla.....               | 9-50  |
| Podešavanje tlaka u gumama.....                      | 8-16  |
| Podešavanje visine i dubine upravljača.....          | 5-16  |
| Pogled unazad (RVM) .....                            | 7-112 |
| Pokazivač gume s preniskim tlakom .....              | 8-8   |
| Pokazivač neispravnosti TPMS sustava .....           | 8-9   |

|  |       |
|--|-------|
| Pokazivač razine energije u visokonaponskoj bateriji (SOC) ..... | 4-4   |
| Pokazivač snage sustava .....                                    | 4-3   |
| Pokazivač snage/punjenja .....                                   | 1-48  |
| Pokazivač vanjske temperature .....                              | 4-4   |
| Poklopac motora .....  | 5-32  |
| Poklopac otvora za dopunjavanje baterija .....                   | 5-36  |
| Poklopac prtljažnika .....                                       | 5-34  |
| Pokretanje vozila .....  | 1-45  |
| Pokretanje vozila .....  | 6-6   |
| Pokrov prtljažnika .....   | 5-84  |
| Položaji START/STOP prekidača .....                              | 6-5   |
| Pomicanje .....  | 5-28  |
| Pomoć na autocesti (HDA) .....                                   | 7-106 |
| Pomoć pri kretanju uzbrdo (HAC) .....                            | 6-39  |
| Pomoć pri parkiranju (PDW) .....                                 | 7-137 |
| Poruke LCD zaslona .....   | 1-52  |
| Poruke LCD zaslona .....   | 4-19  |
| Poruke LCD zaslona .....   | 6-11  |
| Posebni uvjeti vožnje .....                                      | 6-43  |
| Postavke HUD zaslona .....                                       | 5-39  |
| Postavke klime i punjenja .....                                  | 1-11  |
| Postavke sustava .....   | 5-47  |
| Postavke sustava .....   | 6-18  |
| Posudba struje (za akumulator 12V) .....                         | 8-4   |
| Potrošnja energije .....   | 1-10  |
| Povijest vožnje .....  | 1-13  |
| Pranje i brisanje stražnjeg stakla .....                         | 5-53  |
| Predgovor .....  | 1-3   |
| Prednja sjedala .....  | 3-6   |
| Prednje svjetlo .....  | 9-47  |
| Prednji pokazivač smjera .....                                   | 9-47  |
| Preduvjeti za korištenje sigurnosnih pojaseva .....              | 3-21  |
| Pregled unutrašnjosti (I) .....                                  | 2-4   |
| Pregled unutrašnjosti (II) .....                                 | 2-6   |
| Pregled vanjštine (I) .....                                      | 2-2   |
| Pregled vanjštine (II) .....                                     | 2-3   |
| Prekidač električnog otvaranja prozora .....                     | 5-22  |

|  |      |
|--|------|
| Prekidač HUD zaslona.....  | 5-38 |
| Prekidač središnjeg zaključavanja .....                                | 5-11 |
| Prekidač središnjeg zaključavanja .....                                | 5-11 |
| Prekidač za isključenje ESC sustava .....                              | 6-35 |
| Prekidač za odabir AUTO/LOCK moda.....                                 | 1-21 |
| Prekidač za podešavanje intenziteta osvjetljenja instrument-ploče..... | 4-3  |
| Prekidač za podešavanje vanjskih retrovizora .....                     | 5-20 |
| Prekidač za podešavanje visine snopa glavnih svjetala .....            | 5-42 |
| Prekidač za preklapanje vanjskih retrovizora .....                     | 5-21 |
| Prekidač zaključavanja električnog otvaranja prozora .....             | 5-26 |
| Preostala energija u baterijama (SOC) .....                            | 1-49 |
| Preporučena maziva i količine.....                                     | 2-13 |
| Preporučeni tlak u hladnim gumama .....                                | 9-25 |
| Pretinac za rukavice.....  | 5-74 |
| Pretovar.....  | 6-60 |
| Pretpostavke za korištenje HUD zaslona.....                            | 5-37 |
| Pretpostavke za punjenje .....   | 1-23 |
| Pretpostavke za zimsku vožnju.....                                     | 6-49 |
| Prianjanje guma .....  | 9-29 |
| Prije pokretanja.....  | 6-3  |
| Prije ulaska u vozilo.....   | 6-3  |
| Prije vožnje .....   | 6-3  |
| Prijenosni punjač .....  | 1-33 |
| Pristup vašem vozilu.....  | 5-4  |
| Programirano punjenje.....   | 1-22 |
| Prolazak kroz zavoje.....  | 6-44 |
| Prostor za odlaganje.....  | 5-74 |
| Provjera da EV baterija nije prazna .....                              | 8-3  |
| Provjera filtra zraka klima-uređaja .....                              | 9-18 |
| Provjera metlica brisača.....  | 9-19 |
| Provjera razine tekućine kočnica .....                                 | 9-16 |
| Provjera razine tekućine za pranje stakla.....                         | 9-17 |
| Provjera tlaka u gumama .....  | 8-6  |
| Provjera tlaka u gumama .....  | 9-26 |
| Prozori .....  | 5-22 |
| Prtljažnik.....  | 5-34 |
| Punionice u blizini .....  | 1-9  |

|  |      |
|--|------|
| Punjenje električnog vozila.....                     | 1-25 |
| Punjenje električnog vozila (iznenadan prekid) ..... | 1-44 |
| Putno računalo .....                                 | 4-42 |

**R**

|   |      |
|---|------|
| Rad redukcijuskog prijenosa.....                  | 6-8  |
| Rad sustava .....                                 | 5-47 |
| Rad sustava .....                                 | 5-64 |
| Rashladna tekućina .....                          | 9-15 |
| Raspored održavanja od strane vlasnika.....       | 9-5  |
| Raspored servisa održavanja.....                  | 9-7  |
| Redovno održavanje – Europa.....                  | 9-8  |
| Redovno održavanje - osim Europe.....             | 9-11 |
| Redukcijski prijenos .....                        | 6-8  |
| Regenerativno punjenje .....                      | 1-58 |
| Reset stavki.....                                 | 9-24 |
| Resetiranje .....                                 | 5-30 |
| Retrovizori.....                                  | 5-18 |
| Rotacija guma (kotača).....                       | 9-27 |
| Ručica podešavanje visine/dubine upravljača ..... | 5-16 |
| Ručica za otvaranje poklopca motora.....          | 5-32 |
| Ručno grijanje i klimatizacija.....               | 5-57 |

**S**

|   |      |
|---|------|
| Sat.....  | 5-82 |
| Savjeti za produljenje doseg.....                     | 1-48 |
| Senzor udaljenosti između vozila (prednji radar)..... | 6-20 |
| Servis interlock konektor.....                        | 1-62 |
| Servisi održavanja.....                               | 9-4  |
| Servisna utičnica.....                                | 1-62 |
| Servo sustav .....                                    | 6-25 |
| Sidrišta za tepihe.....                               | 5-83 |
| Sigurnosne poruke .....                               | 1-4  |
| Sigurnosne pretpostavke.....                          | 3-5  |
| Sigurnosne pretpostavke za električno vozilo .....    | 1-60 |
| Sigurnosni pojasevi.....                              | 3-21 |
| Sigurnosni pojasevi.....                              | 3-24 |

|   |       |
|---|-------|
| Sigurnosni sustavi za djecu (CRS) .....   | 3-32  |
| Sjedala .....   | 3-3   |
| Sjenilo .....   | 5-30  |
| Sjenilo za sunce .....  | 5-78  |
| Slučaj nužde tijekom vožnje .....   | 8-2   |
| Smanjenje CO2 .....   | 1-13  |
| Smanjenje rizika prevrtanja .....   | 6-45  |
| Smart ključ .....   | 5-4   |
| Smart rekuperacijski sustav (ako je opremljen SCC sustavom smart tempomata) ..... | 6-18  |
| Smart rekuperacijski sustav se privremeno isključuje kad: .....                   | 6-20  |
| Smart tempomat (SCC) .....  | 7-76  |
| Snaga žarulja .....   | 2-10  |
| Snijeg ili poledica .....   | 6-46  |
| Specifikacije električnog vozila .....  | 2-9   |
| Specifikacije guma i tlak pumpanja (oznaka) .....                                 | 2-15  |
| START/STOP prekidač .....   | 6-4   |
| Status punjenja .....   | 1-19  |
| Stražnja pomoć pri parkiranju (PDW) .....   | 7-134 |
| Stražnja sjedala .....  | 3-11  |
| Stražnje svjetlo .....  | 9-54  |
| Stražnje svjetlo za maglu, pokazivač smjera i svjetlo za hod unazad .....         | 9-54  |
| Stražnji brisač .....   | 9-21  |
| Struja punjenja .....   | 1-13  |
| Sustav bežičnog punjenja mobitela .....   | 5-80  |
| Sustav držanja traka (LFA) .....  | 7-102 |
| Sustav grijanja visokonaponskih baterija .....                                    | 1-8   |
| Sustav izbjegavanja sudara (FCA) sensor camera tipa .....                         | 7-2   |
| Sustav izbjegavanja sudara (FCA) sensor fusion tipa .....                         | 7-14  |
| Sustav klima-uređaja .....  | 2-12  |
| Sustav kontrole modova vožnje .....   | 6-41  |
| Sustav nadzora stabilnosti vozila (VSM) .....                                     | 6-38  |
| Sustav nadzora tlaka u gumama .....   | 8-7   |
| Sustav nadzora tlaka u gumama (TPMS) .....  | 8-6   |
| Sustav očuvanja akumulatora (aux. battery saver) .....                            | 1-58  |
| Sustav ostanka u traku (LKA) .....  | 7-28  |
| Sustav protiv blokade kočnica (ABS) .....   | 6-34  |

|  |      |
|--|------|
| Sustav regenerativnog kočenja .....  | 6-16 |
| Sustav upozorenja sigurnosnog izlaska (SEW) .....                            | 7-56 |
| Sustav upozorenja zauzetosti stražnje klupe (ROA – Rear Occupant Alert)..... | 5-13 |
| Svako skretanje to cilja (Turn by Turn).....                                 | 4-32 |
| Svjetla .....  | 5-39 |
| Svjetla dobrodošlice.....  | 5-43 |
| Svjetlo upozorenja sigurnosnih pojaseva.....                                 | 3-22 |

## Š

|   |      |
|---|------|
| Što očekivati nakon aktivacije zračnog jastuka? ..... | 3-57 |
| Što poduzeti kad punjenje iznenada prestane .....     | 1-44 |

## T

|  |      |
|--|------|
| Tekućina kočnica .....                   | 9-16 |
| Tekućina za pranje stakla.....           | 9-17 |
| Tempomat (CC) .....                      | 7-75 |
| Tipovi punjenja .....                    | 1-18 |
| Tipovi punjenja električnog vozila ..... | 1-16 |
| Treće stop svjetlo .....                 | 9-56 |
| Truba .....                              | 5-17 |

## U

|  |       |
|--|-------|
| U središnjoj konzoli.....                                      | 5-74  |
| Udaljenost do pražnjenja baterije .....                        | 4-5   |
| Ugradnja dječje sjedalice.....                                 | 3-35  |
| Uključivanje/isključivanje HUD zaslona .....                   | 5-38  |
| Unutrašnja kvaka vrata s prekidačem za zaključavanje .....     | 5-10  |
| Unutrašnja rasvjeta .....                                      | 5-44  |
| Unutrašnje značajke.....                                       | 5-77  |
| Unutrašnji retrovizor.....                                     | 5-18  |
| Upozorenja i indikatori (koji se tiču električnog vozila)..... | 1-50  |
| Upozorenje.....  | 1-16  |
| Upozorenje na cesti.....                                       | 8-2   |
| Upozorenje na mrtvi kut (BCW) .....                            | 7-34  |
| Upozorenje na poprečni promet straga (RCCW).....               | 7-116 |
| Upozorenje na prekoračenje brzine (MSLA) (za Europu) .....     | 7-61  |
| Upozorenje na preniski tlak.....                               | 8-8   |

|  |      |
|--|------|
| Upozorenje na umor vozača (DAW) .....    | 7-69 |
| Upozorenje otvorenog krovnog otvora..... | 5-31 |
| Upravljač.....                           | 5-15 |
| Upravljački obruč .....                  | 5-15 |
| Upravljanje punjenjem.....               | 1-11 |
| USB i iPod ulaz .....                    | 5-86 |
| USB punjač.....                          | 5-79 |
| Utičnica 12V.....                        | 5-78 |
| Utility mod.....                         | 1-14 |
| Uvijek vežite pojaseve.....              | 3-2  |
| Uvod .....                               | 8-15 |

## V

|  |      |
|--|------|
| Vanjska svjetla .....                            | 5-39 |
| Vanjske značajke.....                            | 5-32 |
| Vanjske značajke.....                            | 5-85 |
| Vanjski retrovizor.....                          | 5-19 |
| Vanjski retrovizor.....                          | 5-19 |
| Važne sigurnosne napomene.....                   | 3-2  |
| Vežite svu djecu.....                            | 3-2  |
| Visokonaponske baterije (litij-ion polimer)..... | 1-7  |
| Vješalica za odjeću .....                        | 5-82 |
| Vožnja električnog vozila .....                  | 1-45 |
| Vožnja noću .....                                | 6-44 |
| Vožnja po autocesti.....                         | 6-45 |
| Vožnja po kiši .....                             | 6-44 |
| Vožnja s jednom papučicom .....                  | 6-17 |
| Vožnja s prikolicom .....                        | 6-56 |
| Vožnja u poplavljenim područjima.....            | 6-45 |
| Vožnja zimi .....                                | 6-46 |
| Vraćanje rabljenih vozila (za Europu).....       | 1-5  |
| Vrata.....                                       | 5-9  |
| Vratašca otvora za punjenje.....                 | 5-36 |
| Vuča .....                                       | 8-18 |
| Vuča prikolice (za Europu).....                  | 6-51 |
| Vuča u slučaju nezgode .....                     | 8-20 |
| Vučna služba.....                                | 8-18 |

**Z**

|   |      |
|---|------|
| Za najdulji životni vijek akumulatora.....            | 9-23 |
| Zaključavanje konektora punjača .....                 | 1-21 |
| Zaključavanje vozila iznutra.....                     | 5-10 |
| Zaključavanje vozila izvana .....                     | 5-9  |
| Zamjena filtra.....                                   | 9-18 |
| Zamjena guma .....                                    | 9-28 |
| Zamjena kotača.....                                   | 9-29 |
| Zamjena kotača opremljenog TPMS-om.....               | 8-9  |
| Zamjena metlica brisača .....                         | 9-19 |
| Zamjena osigurača ispod instrument ploče.....         | 9-34 |
| Zamjena svjetla registarske pločice .....             | 9-57 |
| Zamjena žarulje bočnog žmigavca .....                 | 9-54 |
| Zamjena žarulje stražnjeg svjetla.....                | 9-54 |
| Zamjena žarulje trećeg stop svjetla.....              | 9-56 |
| Zamjena žarulje unutrašnjeg svjetla .....             | 9-57 |
| Zašto se zračni jastuk u sudaru nije aktivirao? ..... | 3-58 |
| Zaustavljanje vozila .....                            | 1-57 |
| Zimski mod.....                                       | 1-15 |
| Zračni jastuk - dopunski sigurnosni sustav (SRS)..... | 3-46 |
| Zvuk virtualnog motora (VESS sustav).....             | 1-46 |

**Ž**

|   |      |
|---|------|
| Žarulja glavnog svjetla, pozicijskog, žmigavaca i dnevnog svjetla – zamjena ... | 9-47 |
| Žarulje.....  | 9-46 |